

## RTD 18 LTX BL 30

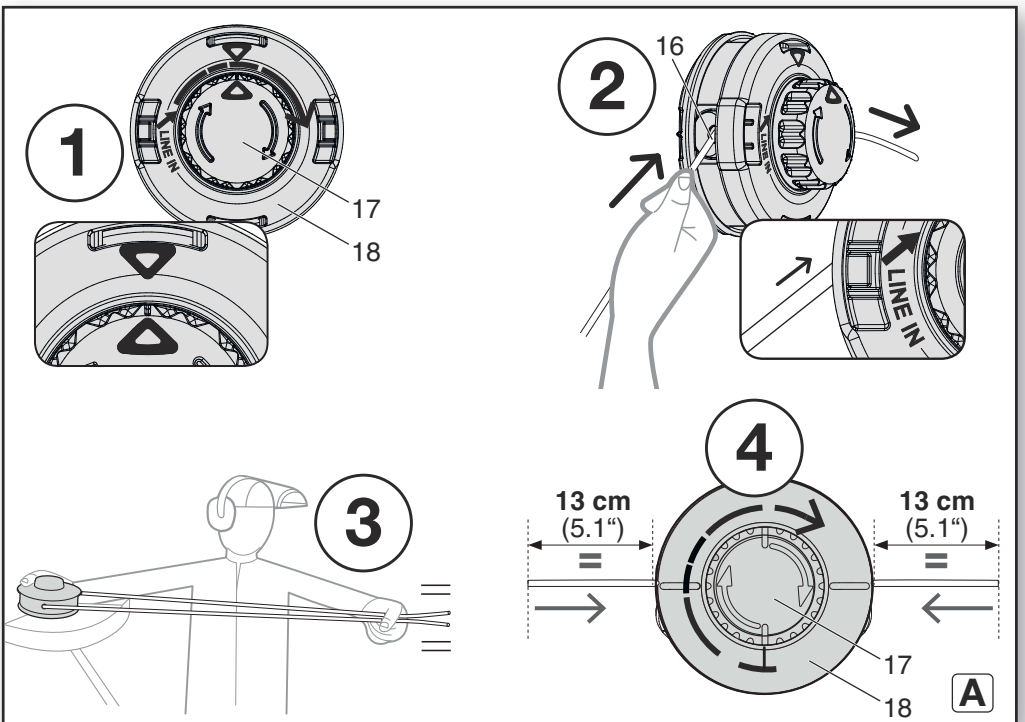

---

<b>de</b>	Originalbetriebsanleitung	5	<b>fi</b>	Alkuperäiset ohjeet	65
<b>en</b>	Original instructions	13	<b>no</b>	Original bruksanvisning	72
<b>fr</b>	Notice originale	20	<b>da</b>	Original brugsanvisning	79
<b>nl</b>	Oorspronkelijke gebruiksaanwijzing	27	<b>pl</b>	Instrukcja oryginalna	86
<b>it</b>	Istruzioni originali	35	<b>el</b>	Πρωτότυπο οδηγιών χρήσης	94
<b>es</b>	Manual original	42	<b>hu</b>	Eredeti használati utasítás	102
<b>pt</b>	Manual original	50	<b>ru</b>	Оригинальное руководство по эксплуатации	109
<b>sv</b>	Bruksanvisning i original	58			

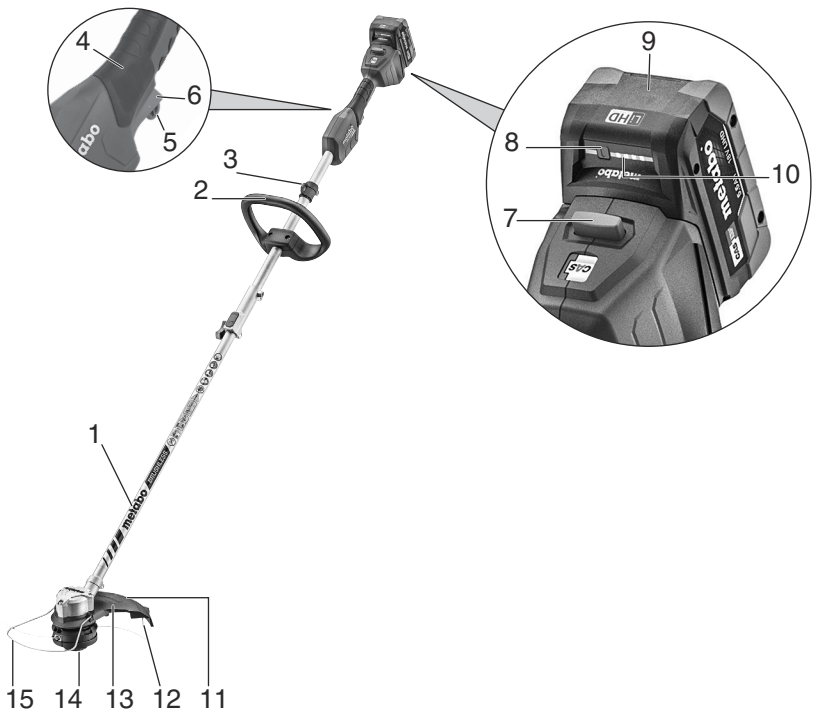

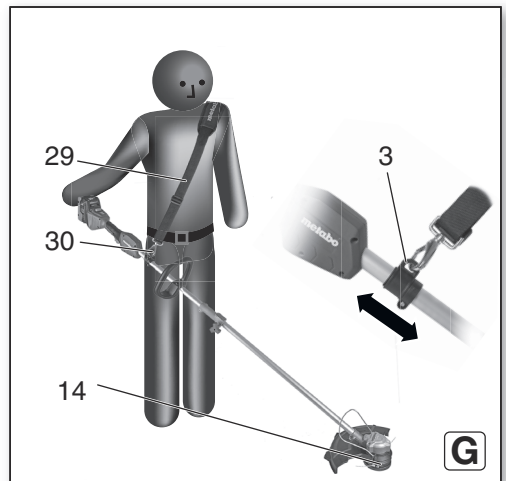
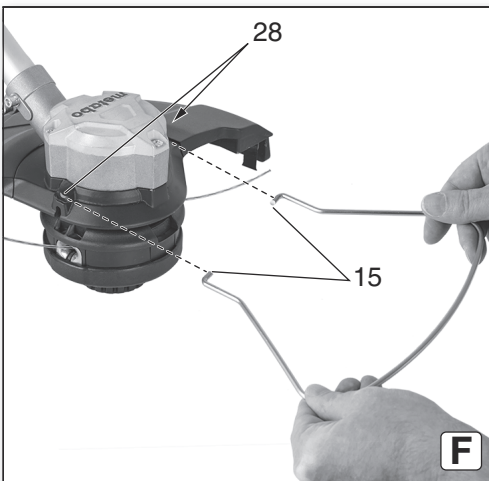
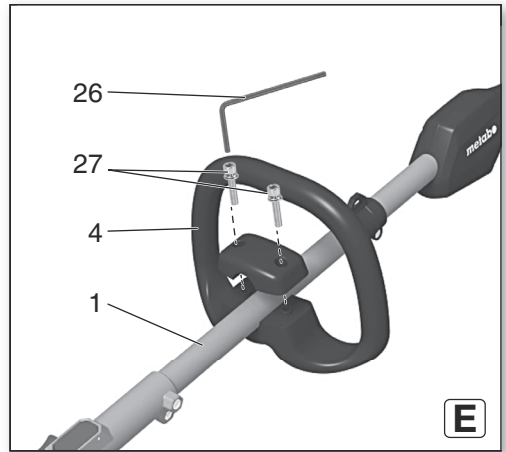
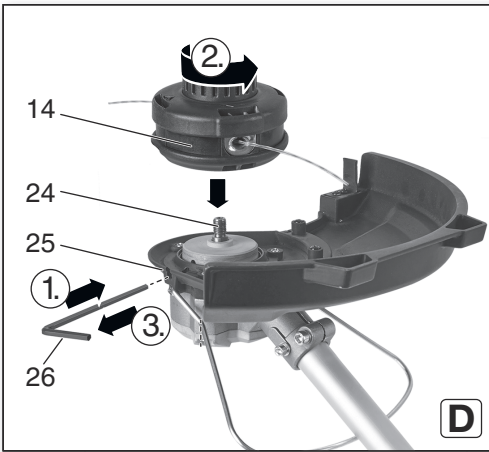
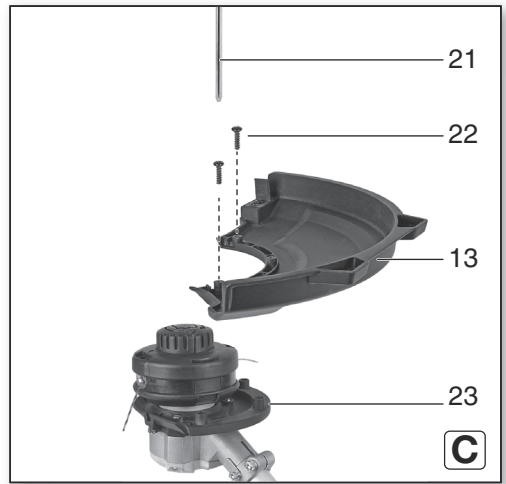
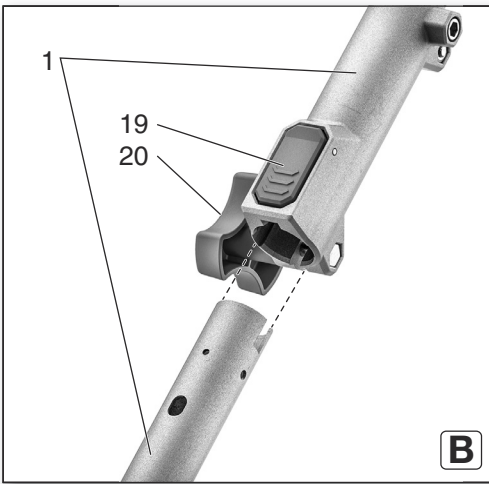



## RTD 18 LTX BL 30

<b>*1) Serial Number</b>		01720..
<b>U</b>	<b>V</b>	18
<b>B</b>	<b>cm (in)</b>	30 (11 13/16)
<b>H</b>	<b>m (in)</b>	4 (157 1/2)
<b>H<sub>x</sub></b>	<b>mm (in)</b>	2 (0.0625)
<b>n<sub>0</sub></b>	<b>/min (rpm)</b>	6500
<b>m</b>	<b>kg (lbs)</b>	3,8 (8.4)
<b>a<sub>h</sub>/K<sub>h</sub></b>	<b>m/s<sup>2</sup></b>	3,5 / 1,5
<b>L<sub>pA</sub>/K<sub>pA</sub></b>	<b>dB(A)</b>	76 / 3
<b>L<sub>WA</sub>/K<sub>WA</sub></b>	<b>dB(A)</b>	87 / 1,7
<b>L<sub>WA(G)</sub> *5)</b>	<b>dB(A)</b>	93



\*2) 2014/30/EU, 2006/42/EC, 2011/65/EU, 2000/14/EC

\*3) EN 62841-1:2015, FprEN IEC 62841-4-4:2020, EN IEC 63000:2018

\*4) Intertek Deutschland GmbH, Stangenstraße 1, D-70771 Leinfelden-Echterdingen, Germany, NB 0905

2021-05-19, Bernd Fleischmann

Direktor Produktentstehung & Qualität *ppa. B.F.* (Vice President Product Engineering & Quality)

\*6) Metabowerke GmbH - Metabo-Allee 1 - 72622 Nuertingen, Germany



# Originalbetriebsanleitung

## 1. Konformitätserklärung

Wir erklären in alleiniger Verantwortlichkeit: Diese Akku-Rasentrimmer, identifiziert durch Type und Seriennummer \*1), entsprechen allen einschlägigen Bestimmungen der Richtlinien \*2) und Normen \*3). Technische Unterlagen bei \*6).

2000/14/EG: Bewertungsverfahren der Konformität gemäß Anhang VI.

Benannte Stelle \*4), Garantierter Schalleistungspegel LWA(G) \*5),

- siehe Seite 4.

## 2. Bestimmungsgemäße Verwendung

Der Akku-Rasentrimmer ist ausschließlich zur Verwendung mit dem Fadenkopf und für Mäh- und Ausputzarbeiten bestimmt.

Der Akku-Rasentrimmer darf nicht zum Schneiden oder Trimmen von Hecken, Büschen oder anderer Vegetation verwendet werden, bei der sich die Schnittebene nicht parallel zur Oberfläche des Untergrunds befindet.

Verwenden Sie ausschließlich die empfohlenen Fadenköpfe und Schutzeinrichtungen! Die Verwendung von anderen Werkzeugen (z.B. Dickhiebmesser, Grasmesser, mehrteilige metallische Schneidwerkzeuge mit Schwenkketten und Schlegelmessern oder kreisrunde Sägemesser) kann zu schweren Verletzungen führen.

Der Akku-Rasentrimmer darf beim Arbeiten auf dem Boden aufliegen.

Für Schäden durch nicht bestimmungsgemäßen Gebrauch haftet allein der Benutzer.

Allgemein anerkannte Unfallverhütungsvorschriften und Sicherheitshinweise müssen beachtet werden.

## 3. Allgemeine Sicherheitshinweise



Beachten Sie die mit diesem Symbol gekennzeichneten Textstellen zu Ihrem eigenen Schutz und zum Schutz Ihres Elektrowerkzeugs!



**WARNUNG** – Zur Verringerung eines Verletzungsrisikos Betriebsanleitung lesen.



**WARNUNG** – Lesen Sie alle Sicherheitshinweise, Anweisungen, Gebildungen und technischen Daten, mit denen dieses Elektrowerkzeug versehen ist. *Versäumnisse bei der Einhaltung der nachfolgenden Anweisungen können elektrischen Schlag, Brand und/oder schwere Verletzungen verursachen.*

**Bewahren Sie alle Sicherheitshinweise und Anweisungen für die Zukunft auf.**

Geben Sie Ihr Elektrowerkzeug nur zusammen mit diesen Dokumenten weiter.

**Restrisiken:** Auch bei bestimmungsgemäßer Verwendung können beim Arbeiten mit dem Gerät Restrisiken bestehen. Beachten Sie alle Sicherheitshinweise und Anweisungen.

Mögliche Gefährdungen:

- Verletzungen und Sachschäden, die durch herumfliegende Teile verursacht werden.
- Lungenschäden, falls keine geeignete Staubschutzmaske getragen wird.
- Gehörschäden, falls kein geeigneter Gehörschutz getragen wird.
- Gesundheitsschäden, durch Schwingungsemissionen, falls die Maschine über einen langen Zeitraum verwendet wird oder nicht ordnungsgemäß geführt oder gewartet wird.

## 4. Spezielle Sicherheitshinweise

### 4.1 Sicherheitshinweise für Rasentrimmer

a) **Verwenden Sie den Rasentrimmer nicht bei schlechtem Wetter, besonders nicht bei Gewitter.** Dies reduziert die Gefahr, von einem Blitz getroffen zu werden.

b) **Untersuchen Sie den Trimbereich gründlich nach Wildtieren.** Wildtiere können durch die laufende Maschine verletzt werden.

c) **Untersuchen Sie den Trimbereich gründlich und entfernen Sie alle Steine, Stöcke, Drähte, Knochen und andere Fremdkörper.** Herausgeschleuderte Teile können zu Verletzungen führen.

d) **Kontrollieren Sie vor dem Gebrauch der Maschine immer, ob das Messer und das Trimmwerk nicht abgenutzt oder beschädigt sind.** Abgenutzte oder beschädigte Teile erhöhen das Verletzungsrisiko.

e) **Belassen Sie Schutzabdeckungen an ihrem Platz. Schutzabdeckungen müssen einsatzfähig und ordnungsgemäß befestigt sein.** Eine lose, beschädigte oder nicht richtig funktionierende Schutzabdeckung kann zu Verletzungen führen.

f) **Halten Sie alle Lufteintrittsöffnungen frei von Ablagerungen.** Blockierte Lufteinlässe und Ablagerungen können zu Überhitzung oder Brandgefahr führen.

g) **Tragen Sie beim Betrieb der Maschine immer Schutzhelm und Gehörschutz.** Angemessene Schutzausrüstung reduziert das Verletzungsrisiko.

h) **Tragen Sie beim Betrieb der Maschine immer rutschfeste Sicherheitsschuhe. Betreiben Sie die Maschine niemals barfuß oder mit offenen Sandalen.** Dadurch vermindern Sie die Gefahr einer Fußverletzung beim Kontakt mit dem rotierenden Messer.

i) **Tragen Sie beim Betrieb der Maschine immer Kleidung, die die Beine des Bedieners bedeckt, z. B. eine lange Hose.** Der Kontakt mit dem sich bewegendem Messer oder dem Trimmerfaden kann zu Verletzungen führen.

j) **Achten Sie darauf, dass Unbeteiligte während des Betriebs der Maschine Abstand halten.**

Herausgeschleuderte Teile können zu schweren Verletzungen führen.

k) **Betreiben Sie die Maschine nicht über Hüfthöhe.** Dies hilft, unbeabsichtigten Kontakt mit dem Messer zu vermeiden und ermöglicht eine bessere Kontrolle der Maschine in unerwarteten Situationen.

l) **Seien Sie besonders vorsichtig, wenn Sie die Maschine in nassem Gras betreiben. Gehen Sie dabei, niemals rennen.** Dadurch verringern Sie die Gefahr, auszurutschen und hinzufallen, was zu Verletzungen führen könnte.

m) **Betreiben Sie die Maschine nicht auf übermäßig steilen Hängen.** Damit wird das Risiko vermindert, die Kontrolle zu verlieren, auszurutschen und hinzufallen, was zu Verletzungen führen könnte.

n) **Achten Sie beim Arbeiten an Abhängen auf einen sicheren Stand; arbeiten Sie immer quer zum Abhang, niemals aufwärts oder abwärts, und seien Sie extrem vorsichtig beim Ändern der Arbeitsrichtung.** Damit wird das Risiko vermindert, die Kontrolle zu verlieren, auszurutschen und hinzufallen, was zu Verletzungen führen könnte.

o) **Halten Sie alle Stromkabel und Leitungen vom Trimbereich fern.** Stromkabel oder Leitungen können in Hecken oder Büschen versteckt sein und versehentlich vom Trimmerfaden oder dem Messer durchtrennt oder beschädigt werden.

p) **Halten Sie alle Körperteile von dem sich bewegenden Messer oder Trimmerfaden fern. Entfernen Sie keine Gegenstände aus der Maschine, bevor sie nicht von der Stromquelle getrennt wurde.** Das sich bewegende Messer oder der Trimmerfaden kann zu schweren Verletzungen führen.

q) **Tragen Sie die Maschine nur, wenn sie ausgeschaltet ist und von Ihrem Körper weg zeigt.** Durch die richtige Handhabung der Maschine wird die Wahrscheinlichkeit eines versehentlichen Kontakts mit dem sich bewegenden Messer oder Trimmerfaden reduziert.

r) **Verwenden Sie nur die vom Hersteller angegebenen Ersatz-Schneidköpfe, Messer bzw. Trimmerfäden. Ersetzen Sie die Messer oder Trimmerfäden nicht durch Drähte oder Messer aus Metall.** Nicht ordnungsgemäße Ersatzteile können zu einem Verlust der Kontrolle über die Maschine, Schäden an der Maschine und Verletzungen führen.

## 4.2 Einführung

- Lesen Sie die Betriebsanleitung sorgfältig durch. Machen Sie sich mit den Bedienelementen und dem richtigen Gebrauch der Maschine vertraut.
- Nicht zulassen, dass Kinder, Personen mit eingeschränkten physischen, sensorischen oder geistigen Fähigkeiten oder Mangel an Erfahrung und/oder Kenntnissen, oder Personen, die mit diesen Anweisungen nicht vertraut sind, diese

Maschine benutzen. Örtliche Vorschriften können das Alter des Bedieners begrenzen.

- Kinder sollten beaufsichtigt werden, um sicherzustellen, dass sie nicht mit dem Gerät spielen.
- Die Maschine nicht betreiben, wenn Personen, insbesondere Kinder, oder Haustiere in der Nähe sind.
- Der Anwender ist verantwortlich für Verletzungen oder Sachschäden an anderen Personen oder deren Eigentum.
- Keine Änderungen am Gerät vornehmen.
- Nationale Vorschriften können den Einsatz der Maschine beschränken.

## 4.3 Vorbereitung

- Tragen Sie keine lose sitzende Kleidung oder Kleidung mit herabhängenden Schnüren oder Bändern. Tragen Sie Gesichtsschutz und Schutzbrille. Tragen Sie Schutzhandschuhe.
- Niemals den nichtmetallischen Schneidfaden durch einen metallischen Schneidfaden ersetzen. Verwenden Sie nur Original-Zubehör.
- Üben Sie alle Arbeitstechniken. Wenn Sie keinerlei Erfahrung mit solchen Geräten haben, sollten Sie zunächst die Hilfe von erfahrenen Personen in Anspruch nehmen.

## 4.4 Betrieb

- **Betreiben Sie die Maschine nicht bei Regen oder Nässe.** Das Eindringen von Wasser in die Maschine kann die Gefahr von elektrischen Schlägen oder Fehlfunktionen erhöhen, die zu Verletzungen führen können.
- Verwenden Sie die Maschine nur bei Tageslicht oder gutem Kunstlicht.
- Die Lüftungsöffnungen frei von Fremdkörpern halten.
- Benutzen Sie kein Elektrowerkzeug, wenn Sie müde sind oder unter dem Einfluss von Drogen, Alkohol oder Medikamenten stehen. Ein Moment der Unachtsamkeit beim Gebrauch des Elektrowerkzeugs kann zu ernsthaften Verletzungen führen.
- Verwenden Sie immer den mitgelieferten Tragegurt / Schultergurt.
- Vermeiden Sie eine abnormale Körperhaltung. Sorgen Sie für einen sicheren Stand und halten Sie jederzeit das Gleichgewicht, besonders an Hängen.
- Achten Sie auf einen stabilen Stand. Sollten Sie das Gleichgewicht verlieren, lassen Sie den Schalter (6) sofort los.
- Achten Sie auf die richtigen Arbeitshaltung, machen Sie Ruhepausen und wechseln Sie die Arbeitsposition.
- Mähen Sie nicht in der Nähe von Steilhängen, Gräben oder Böschungen.
- Achten Sie auf Löcher, Furchen, Felsen und andere versteckte Objekte, die Sie zum Fallen bringen können. Entfernen Sie alle Hindernisse wie Steine und Äste.
- Den Fadenkopf stets bodennah führen.

- Betreiben Sie die Maschine niemals mit beschädigten oder ohne Schutzeinrichtungen oder -Abdeckungen (z.B. Schutzhaube, Handgriff).
- Schalten Sie den Motor vorsichtig gemäß den Anweisungen und mit den Füßen weit entfernt vom Schneidfaden ein.
- Gefahr durch gefährliche sich bewegende Teile. Keine sich bewegende Teile berühren. Vor jeder Berührung müssen alle Teile vollständig zum Stillstand gekommen sein und der Akkupack entnommen worden sein.
- Motor ausschalten, Akkupack entnehmen. Sicherstellen, dass alle beweglichen Teile zum Stillstand gekommen sind:
  - wenn Sie die Maschine unbeaufsichtigt lassen;
  - bevor Sie Blockierungen beseitigen;
  - bevor Sie die Maschine überprüfen, reinigen oder Arbeiten an ihr durchführen;
  - wenn ein Fremdkörper getroffen wurde oder wenn die Maschine Fallen gelassen wurde. Überprüfen Sie die Maschine auf Schäden und führen Sie Reparaturen durch, bevor Sie die Maschine wieder in Betrieb nehmen.
  - wenn die Maschine beginnt ungewöhnlich stark zu vibrieren.
- Wenn die Maschine beginnt ungewöhnlich stark zu vibrieren ist eine sofortige Überprüfung erforderlich:
  - auf Schäden untersuchen;
  - beschädigte Teile ersetzen oder reparieren;
  - sorgen Sie dafür, dass alle Muttern, Bolzen und Schrauben fest angezogen sind.
- Bei einem Unfall oder einer Betriebsstörung sofort die Maschine ausschalten und Akkupack entnehmen.

#### 4.5 Wartung und Aufbewahrung

- Pflegen Sie Elektrowerkzeuge und Zubehör mit Sorgfalt. Viele Unfälle haben ihre Ursache in schlecht gewarteten Elektrowerkzeugen.
- Alle Muttern, Bolzen und Schrauben müssen stets fest angezogen sein, um sicherzustellen, dass sich die Maschine in einem sicheren Betriebszustand befindet.
- Akkupack aus der Maschine entnehmen, warten bis alle beweglichen Teile zum Stillstand gekommen sind, bevor irgendeine Einstellung, Umrüstung, Wartung, Reinigung vorgenommen wird oder die Maschine aufbewahrt wird.
- Verschlossene oder beschädigte Teile aus Sicherheitsgründen ersetzen. Nur Originalersatzteile und -Zubehör benutzen.

#### 4.6 Verwendung und Behandlung von Akkumachines

- **Laden Sie die Akkus nur in Ladegeräten auf, die vom Hersteller empfohlen werden.** Durch ein Ladegerät, das für eine bestimmte Art von Akkus geeignet ist, besteht Brandgefahr, wenn es mit anderen Akkus verwendet wird.
- **Verwenden Sie nur die dafür vorgesehenen Akkus in den Elektrowerkzeugen.** Der Gebrauch von anderen Akkus kann zu Verletzungen und Brandgefahr führen.

- **Halten Sie den nicht benutzten Akku fern von Büroklammern, Münzen, Schlüsseln, Nägeln, Schrauben oder anderen kleinen Metallgegenständen, die eine Überbrückung der Kontakte verursachen könnten.** Ein Kurzschluss zwischen den Akkukontakten kann Verbrennungen oder Feuer zur Folge haben.
- **Bei falscher Anwendung kann Flüssigkeit aus dem Akku austreten. Vermeiden Sie den Kontakt damit. Bei zufälligem Kontakt mit Wasser abspülen. Wenn die Flüssigkeit in die Augen kommt, nehmen Sie zusätzlich ärztliche Hilfe in Anspruch.** Austretende Akkufflüssigkeit kann zu Hautreizungen oder Verbrennungen führen.
- **Benutzen Sie keinen beschädigten oder veränderten Akku.** Beschädigte oder veränderte Akkus können sich unvorhersehbar verhalten und zu Feuer, Explosion oder Verletzungsgefahr führen.
- **Setzen Sie einen Akku keinem Feuer oder zu hohen Temperaturen aus.** Feuer oder Temperaturen über 130 °C (265 °F) können eine Explosion hervorrufen.
- **Befolgen Sie alle Anweisungen zum Laden und laden Sie den Akku oder das Akkuwerkzeug niemals außerhalb des in der Betriebsanleitung angegebenen Temperaturbereichs.** Falsches Laden oder Laden außerhalb des zugelassenen Temperaturbereichs kann den Akku zerstören und die Brandgefahr erhöhen.
- **Vermeiden Sie eine unbeabsichtigte Inbetriebnahme. Vergewissern Sie sich, dass die Maschine ausgeschaltet ist, bevor Sie den Akku anschließen, sie aufnehmen oder tragen.** Wenn Sie beim Tragen der Maschine den Finger am Schalter haben oder die Maschine eingeschaltet an die Stromversorgung anschließen, kann dies zu Unfällen führen.
- Akkupack aus der Maschine entnehmen...
  - ...bevor irgendeine Einstellung, Umrüstung, Wartung oder Reinigung vorgenommen wird.
  - ...wenn sich der Bediener von der Maschine entfernt.
  - ... vor dem Entfernen von Blockierungen.
  - ...nach Berühren eines Fremdkörpers, um die Maschine auf Beschädigungen zu überprüfen.
  - ...zur sofortigen Überprüfung, wenn die Maschine beginnt, übermäßig stark zu vibrieren.



Akkupacks vor Nässe schützen!



Akkupacks nicht dem Feuer aussetzen!

- Keine defekten oder deformierten Akkupacks verwenden!
- Akkupacks nicht öffnen!
- Kontakte der Akkupacks nicht berühren oder kurzschließen!



Aus defekten Li-Ion-Akkupacks kann eine leicht saure, brennbare Flüssigkeit austreten!



Falls Akkufflüssigkeit austritt und mit der Haut in Berührung kommt, spülen Sie sofort mit reichlich Wasser. Falls Akkufflüssigkeit in Ihre Augen gelangt, waschen Sie sie mit sauberem Wasser aus und begeben Sie sich unverzüglich in ärztliche Behandlung!

- Bei einer defekten Maschine den Akkupack aus der Maschine nehmen.

#### Transport von Li-Ion-Akkupacks:

- Der Versand von Li-Ion Akkupacks unterliegt dem Gefahrgutrecht (UN 3480 und UN 3481). Klären Sie beim Versand von Li-Ion Akkupacks die aktuell gültigen Vorschriften. Informieren sie sich ggfs. bei ihrem Transportunternehmen. Zertifizierte Verpackung ist bei Metabo erhältlich.
- Versenden Sie Akkupacks nur, wenn das Gehäuse unbeschädigt ist und keine Flüssigkeit austritt. Zum Versenden den Akkupack aus der Maschine nehmen. Die Kontakte gegen Kurzschluss sichern (z. B. mit Klebeband isolieren).

#### 4.7 Symbole



**WARNUNG** – Allgemeine Gefahren!



Die Betriebsanleitung lesen.



Achten sie darauf, dass niemand durch weggeschleuderte Fremdkörper verletzt wird. Andere Personen fernhalten.



Halten sie in der Nähe stehende Personen und Haustiere auf sicherem Abstand zum Gerät.



Andere Personen fernhalten. Einen Abstand von mindestens 15 m zu Personen und Gegenständen einhalten.



Schützen Sie Ihr Gerät vor Nässe. Nicht dem Regen aussetzen.



Augenschutz tragen.



Gehörschutz tragen. Einwirkung hoher Lärmpegel kann zu Gehörschäden führen.



Kopfschutz tragen, wenn ein Risiko durch herunterfallende Teile besteht.



Rutschfesten Fußschutz tragen.



Keine Metall-Messer und Metall-Sägeblätter benutzen.



Handschuhe tragen.

## 5. Überblick

Siehe Seite 2 und 3.

- 1 Stange (zweitellig)
- 2 Handgriff
- 3 Aufhängepunkt
- 4 Handgriff
- 5 Schaltersperre
- 6 Schalter (Ein- /Ausschalten, Drehzahl einstellen)
- 7 Akkupack-Entriegelung
- 8 Taste der Kapazitätsanzeige \*
- 9 Akkupack \*
- 10 Kapazitäts- und Signalanzeige \*
- 11 Pfeil zeigt die Drehrichtung des Fadenkopfs
- 12 Fadenablänger (WARNUNG! Verletzungsgefahr durch scharfe Schneide)
- 13 Schutzhaube
- 14 Fadenkopf
- 15 Pflanzenschutzbügel
- 16 Faden (Schneidfaden)
- 17 Kappe (des Fadenkopfs)
- 18 Grundkörper (des Fadenkopfs)
- 19 Entriegelungsknopf
- 20 Flügelschraube
- 21 Schraubendreher
- 22 Schrauben (zum Anbringen der Schutzhaube)
- 23 Flansch (Schutzhaube)
- 24 Antriebswelle
- 25 Bohrung (zum Arretieren der Antriebswelle)
- 26 Innensechskantschlüssel
- 27 Schrauben des Handgriffs
- 28 Löcher (zum Anbringen des Pflanzenschutzbügels)
- 29 Schultergurt
- 30 Karabinerhaken

\* ausstattungsabhängig

## 6. Inbetriebnahme



**WARNUNG!** Maschine ausschalten und Akkupack (9) entnehmen. Ungewolltes Anlaufen kann schwere Verletzungen verursachen. Die Maschine muss stillstehen.



**WARNUNG!** Verletzungsgefahr durch scharfe Schneidkante am Fadenablänger (12) . Schutzhandschuhe tragen.

### 6.1 Stange (1) zusammenbauen / auseinanderbauen (Abb. B)

#### Zusammenbauen:

1. Die Stangenenden ineinanderschieben, so dass der Entriegelungsknopf (19) einrastet.
2. Flügelschraube (20) festziehen.

#### Auseinanderbauen (für Transport / Lagerung):

1. Flügelschraube (20) lösen.

2. Entriegelungsknopf (19) drücken und gleichzeitig die Stangenenden auseinanderziehen.

## 6.2 Schutzhaube (13) anbringen (Abb. C)

 **WARNUNG!** Verletzungsgefahr durch scharfe Schneidkante am Fadenablänger (12). Schutzhandschuhe tragen.

1. Schutzhaube (13) auf den Flansch (23) aufsetzen.
2. Schrauben (22) mit Schraubendreher (21) eindrehen und kräftig festziehen.

## 6.3 Fadenkopf (14) anbringen / abnehmen (Abb. D)

### Anbringen

1. Antriebswelle (24) arretieren:
  - mitgelieferter Innensechskantschlüssel (26) in Bohrung (25) stecken.
  - Antriebswelle (24) von Hand drehen, bis der Innensechskantschlüssel (26) eingeschoben werden kann und sich die Antriebswelle nicht mehr drehen lässt.
2. Wie gezeigt, Fadenkopf (14) gegen den Uhrzeigersinn aufschrauben und von Hand festziehen.
3. Antriebswelle lösen:
  - Innensechskantschlüssel (26) herausziehen.

### Abnehmen

Gleich vorgehen wie beim Anbringen, jedoch den Fadenkopf im Uhrzeigersinn abschrauben.

## 6.4 Schneidfaden (16) in Fadenkopf (14) einsetzen (Abb. A)

1. Grundkörper (18) festhalten. Kappe (17) im Uhrzeigersinn drehen, bis sich die dreieckigen Markierungen gegenüberstehen (und/oder die durchgehende Nut an der Seite des Druckkopfes mit dem Dreieck der Kappe des Fadenkopfes fluchtet).
2. Fadenende gerade biegen (damit es sich leichter einschieben lässt). Das Fadenende (16) in die mit einem Pfeil und den Worten „LINE IN“ markierte Öffnung schieben. **HINWEIS:** Siehe Abb. A: Exakt in Pfeilrichtung einschieben (etwas schräg)! Ergebnis: Das Fadenende kommt aus der gegenüberliegenden Öffnung wieder heraus.
3. Das kürzere Fadenende so weit herausziehen, bis beide Fadenenden gleich lang sind.
4. Grundkörper (18) festhalten. Kappe (17) im Uhrzeigersinn drehen: Der Faden wird im Grundkörper aufgewickelt. Stoppen, wenn auf beiden Seiten noch 13 cm (5.1“) Faden herausragen. (Ein zu langer Faden wird beim ersten Betrieb automatisch vom Fadenablänger (12) abgeschnitten).

## 6.5 Handgriff anbringen (Abb. E):

1. Die richtige Position wählen, siehe Kapitel 7.1.
2. Handgriff (2) wie gezeigt an Stange (1) anbringen und Schrauben (27) mit mitgeliefertem Innensechskantschlüssel (26) kräftig festziehen.

## 6.6 Pflanzenschutzbügel (15) anbringen / einstellen (Abb. F)

### Anbringen:

Die Enden des Pflanzenschutzbügels (15) ein wenig auseinanderziehen und in die Löcher (28) am Gehäuse einsetzen.

### Einstellen

Pflanzenschutzbügel (15), nach Bedarf, nach oben oder nach unten klappen.

## 6.7 Akkupack

Vor der Benutzung den Akkupack aufladen.

Laden Sie den Akkupack bei Leistungsabfall wieder auf.

Anweisungen zum Laden des Akkupacks finden Sie in der Betriebsanleitung des Metabo-Ladegerätes.

Bei Li-Ion-Akkupacks mit Kapazitäts- und Signalanzeige (10) (ausstattungsabhängig):

- Taste (8) drücken und der Ladezustand wird durch die LED-Leuchten (10) angezeigt.
- Blinkt eine LED-Leuchte, ist der Akkupack fast leer und muss wieder aufgeladen werden.

### Akkupack einsetzen, entnehmen

 **WARNUNG!** Bevor Sie Akkupack entnehmen oder einsetzen: Schalten Sie die Maschine aus und warten Sie, bis der Motor stillsteht.

Einsetzen: Akkupacks (9) bis zum Einrasten einschieben.

Entnehmen: Taste zur Akkupack-Entriegelung (7) drücken und Akkupacks (9) herausziehen.

## 7. Benutzung

 **WARNUNG!** Während des Betriebes Augenschutz tragen. Immer nur einen Schultergurt tragen. Tragen sie ausschließlich die Maschine, keine weiteren Geräte.

### 7.1 Maschine für den Benutzer einstellen (Abb. G)

1. Schultergurt (29) anziehen. Die Länge so einstellen, dass sich der Karabinerhaken (30) etwa eine Handbreit unterhalb der Hüfte befindet.
2. Karabinerhaken am Aufhängepunkt (3) einhaken.
3. Maschine ausbalancieren:
  - Schraube des Aufhängepunktes (3) lösen.
  - Aufhängepunkt so verschieben, dass der Fadenkopf (14) im ausbalancierten Zustand leicht auf dem Boden aufliegt.
  - Schraube des Aufhängepunktes wieder festziehen
4. Handgriff in einer bequemen Position anbringen. Siehe Kapitel 6.5.

Hinweis: Zum Ausziehen des Schultergurtes, den Karabinerhaken am Aufhängepunkt (3) aushaken.

## 7.2 Maschine starten, Drehzahl verändern

1. Maschine mit der rechten Hand an Handgriff (4) und mit der linken Hand an Handgriff (2) kräftig festhalten.
2. Schaltersperre (5) eindrücken und gedrückt halten.
3. Zum Einschalten, Schalter (6) drücken. Die Drehzahl kann durch Eindrücken verändert werden.

## 7.3 Maschine stoppen

Schalter (6) loslassen. Maschine mit beiden Händen an den Handgriffen festhalten und warten, bis die Maschine vollständig zum Stillstand gekommen ist.

## 7.4 Mähen

Den Fadenkopf (14) stets bodennah führen. Fadenkopf (14) gleichmäßig hin und her bewegen. Langsam und vorsichtig vorwärts gehen.

## 7.5 Schneidfaden nachstellen

Bei **laufender** Maschine den Fadenkopf (14) kurz auf den Boden tippen: Es wird ca. 3 cm Faden nachgestellt. Ein zu langer Faden wird automatisch vom Fadenablänger (12) abgeschnitten.

Wenn die Fäden direkt am Fadenkopf abreißen oder zu kurz sind, müssen sie von Hand herausgezogen werden:

-  **WARNUNG!** Akkupack (9) entnehmen. Ungewolltes Anlaufen kann schwere Verletzungen verursachen. Die Maschine muss stillstehen.
- Maschine ausschalten, Motor zum Stillstand kommen lassen, Akkupack (9) entnehmen.
- Kappe (17) drücken und gedrückt halten.
- Fäden von Hand herausziehen.
- Falls der Schneidfaden aufgebraucht ist: siehe Kapitel 6.4.

## 8. Reinigen, Transportieren, Aufbewahren

 **WARNUNG!** Akkupack (9) entnehmen. Ungewolltes Anlaufen kann schwere Verletzungen verursachen. Die Maschine muss stillstehen.

 **WARNUNG!** Verletzungsgefahr durch scharfe Schneidkante am Fadenablänger (12). Schutzhandschuhe tragen.

### 8.1 Reinigen

- Nach jedem Einsatz reinigen: Entfernen Sie Grasreste, Blätter, Schmutz und andere Ablagerungen.

### 8.2 Transportieren, Aufbewahren

- Die Maschine vor dem Aufbewahren reinigen und warten.
- Den Schneidfaden stets feucht halten. Ein trockener Schneidfaden reißt schneller ab und verschleißt schneller. Z.B. den Schneidfaden aus

der Spule nehmen und in einer Wasserschale lagern.

- Stellen Sie sicher, dass die Maschine keine losen oder beschädigten Teile aufweist. Falls notwendig:
  - Tauschen Sie die beschädigten Teile aus.
  - Ziehen Sie die Schrauben an.
  - Gegebenenfalls durch eine Fachwerkstatt instand setzen lassen.
- Maschine an einem trockenen Ort aufbewahren.
- Stellen Sie sicher, dass Kinder nicht in die Nähe der Maschine kommen können.
- Zum platzsparenden Transportieren oder Aufbewahren kann die Stange (1) in zwei Teile zerlegt werden. Siehe Kapitel 6.1.
- Zum Transportieren in sicherer Lage sichern.

## 9. Wartung

 **WARNUNG!** Akkupack (9) entnehmen. Ungewolltes Anlaufen kann schwere Verletzungen verursachen. Die Maschine muss stillstehen.

 **WARNUNG!** Verletzungsgefahr durch scharfe Schneidkante am Fadenablänger (12). Schutzhandschuhe tragen.

### 9.1 Allgemeine Wartung

- Prüfen Sie die Maschine vor jedem Einsatz auf beschädigte, fehlende oder lose Teile wie Schrauben, Muttern, Bolzen und Kappen.
- Die Maschine vor jedem Einsatz auf Beschädigung und Alterung überprüfen und gegebenenfalls durch eine Fachwerkstatt instand setzen lassen.
- Ziehen Sie alle Befestigungen und Kappen richtig an.
- Reinigen Sie die Maschine mit einem trockenen Tuch. Verwenden Sie kein Wasser
- **Warten Sie niemals beschädigte Akkus.** Sämtliche Wartung von Akkus sollte nur durch den Hersteller oder bevollmächtigte Kundendienststellen erfolgen.

### 9.2 Schneidfaden erneuern

Siehe Kapitel 6.4.  
Bestellnummer siehe Kapitel 11.

### 9.3 Schmierer

Schmierer ist nicht erforderlich.

## 10. Probleme und Störungen

### Eine Leuchtdiode der Kapazitätsanzeige (10) blinkt.

Akkupack leer.  
- Akkupack aufladen.

### Maschine wird sehr laut.

Schneidfaden ist zu kurz  
- Schneidfaden nachstellen (siehe Kapitel 7.5)

## Alle Leuchtdioden der Kapazitäts- und Signalanzeige (10) blinken.

Überlast.

- Lassen Sie die Maschine abkühlen.
- Gehen sie langsamer vorwärts.

## Die Maschine startet nicht.

- Die Batterieleistung ist schwach.
- Akkupack aufladen.

## Die Maschine vibriert sehr stark.

Schneidfaden (16) ist nicht auf beiden Seiten gleich lang.

- Schneidfaden nachstellen. Siehe Kapitel (7.5).

## Die Maschine stoppt während des Mähens.

Akkupack leer.

- Akkupack aufladen.

Eine Blockierung ist aufgetreten.

- Akkupack (9) entnehmen. Überprüfen Sie den Fadenkopf (14).

Die Betriebstemperatur der Maschine ist zu hoch.

- Maschine abkühlen lassen.

## 11. Zubehör

Verwenden Sie nur original Metabo- oder CAS- (Cordless Alliance System) Akkupacks und Zubehör.

Verwenden Sie nur Zubehör, das die in dieser Betriebsanleitung angegebenen Anforderungen und Kenndaten erfüllt.

- A Schneidfaden Ø 2 mm, spiralförmig (als Ersatz)  
Best.-Nr.: 628423000
- B Schneidfaden Ø 2 mm, wellenförmig  
Best.-Nr.: 628430000
- C Kompletter Fadenkopf (vollständiges Gehäuse inkl. Spule und Schneidfaden), (als Ersatz)  
Best.-Nr.: 628429000
- D Schultergurt (als Ersatz)  
Best.-Nr.: 628427000
- E Rückentrageregurt  
Best.-Nr.: 628428000
- F Akkupacks verschiedener Kapazitäten. Kaufen Sie nur Akkupacks mit der zu Ihrem Elektrowerkzeug passenden Spannung.
 

Best.-Nr.:	625367000	4,0 Ah (LiHD)
Best.-Nr.:	625368000	5,5 Ah (LiHD)
Best.-Nr.:	625369000	8,0 Ah (LiHD)
Best.-Nr.:	625549000	10,0 Ah (LiHD)

 etc.
- Best.-Nr.: 625027000 4,0 Ah (Li-Ion)
- Best.-Nr.: 625028000 5,2 Ah (Li-Ion)
- etc.

G Ladegeräte: ASC 55, ASC 145, etc.

Zubehör-Komplettprogramm siehe [www.metabo.com](http://www.metabo.com) oder Katalog.

## 12. Reparatur

 Reparaturen an Elektrowerkzeugen dürfen nur durch eine Elektrofachkraft und nur mit Original-Ersatzteilen ausgeführt werden!

Mit reparaturbedürftigen Metabo Elektrowerkzeugen wenden Sie sich bitte an Ihre Metabo-Vertretung. Adressen siehe [www.metabo.com](http://www.metabo.com).

Ersatzteillisten können Sie unter [www.metabo.com](http://www.metabo.com) herunterladen.

## 13. Umweltschutz

Befolgen Sie nationale Vorschriften zu umweltgerechter Entsorgung und zum Recycling ausgedienter Maschinen, Verpackungen und Zubehör.

Akkupacks dürfen nicht mit dem Hausmüll entsorgt werden! Geben Sie defekte oder verbrauchte Akkupacks an den Metabo-Händler zurück!

Akkupacks nicht ins Wasser werfen.

 Nur für EU-Länder: Werfen Sie Elektrowerkzeuge nicht in den Hausmüll! Gemäß Europäischer Richtlinie 2012/19/EU über Elektro- und Elektronik-Altgeräte und Umsetzung in nationales Recht müssen verbrauchte Elektrowerkzeuge getrennt gesammelt und einer umweltgerechten Wiederverwertung zugeführt werden. Vor dem Entsorgen den Akkupack im Elektrowerkzeug entladen. Die Kontakte gegen Kurzschluss sichern (z. B. mit Klebeband isolieren).

## 14. Technische Daten

Erläuterungen zu den Angaben auf Seite 4.

Änderungen im Sinne des technischen Fortschritts vorbehalten.

- U = Spannung
- B = Schnittbreite
- H = max. Schneidfaden-Länge
- H<sub>x</sub> = Schneidfaden-Durchmesser
- n<sub>0</sub> = Leerlaufdrehzahl
- m = Gewicht (mit kleinstem Akkupack)

Messwerte ermittelt gemäß EN 62841-4-4; 2000/14/EC.

Erlaubte Umgebungstemperatur beim Betrieb: -20 °C bis 50 °C (eingeschränkte Leistung bei Temperaturen unter 0 °C). Erlaubte Umgebungstemperatur bei Lagerung: 0 °C bis 30 °C

Empfohlene Umgebungstemperatur beim Laden: 0 °C bis 40 °C.

≡ Gleichstrom

Die angegebenen technischen Daten sind toleranzbehaftet (entsprechend den jeweils gültigen Standards).

### Emissionswerte

Diese Werte ermöglichen die Abschätzung der Emissionen des Elektrowerkzeugs und den Vergleich verschiedener Elektrowerkzeuge. Je nach Einsatzbedingung, Zustand des Elektrowerkzeuges oder der Einsatzwerkzeuge kann die tatsächliche Belastung höher oder geringer ausfallen. Berücksichtigen Sie zur Abschätzung Arbeitspausen und Phasen geringerer Belastung. Legen Sie aufgrund entsprechend angepasster Schätzwerte

## de DEUTSCH

Schutzmaßnahmen für den Anwender fest, z.B. organisatorische Maßnahmen.

Schwingungsgesamtwert (Vektorsumme dreier Richtungen):

$a_h$  = Schwingungsemissionswert

$K_h$  = Unsicherheit (Schwingung)

Typische A-bewertete Schallpegel:

$L_{pA}$  = Schalldruckpegel

$L_{WA}$  = Schalleistungspegel

$K_{pA}$ ,  $K_{WA}$  = Unsicherheit

$L_{WA(G)}$  = garantierter Schalleistungspegel gemäß 2000/14/EG



**Gehörschutz tragen!**



# Original instructions

## 1. Declaration of Conformity

We declare and accept sole responsibility for ensuring: these cordless lawn trimmers identified by their type and serial number \*1) conform to all relevant provisions of the directives \*2) and standards \*3). Technical documentation at \*6).

2000/14/EC: Conformity assessment procedures in accordance with Annex VI  
Named body \*4), Guaranteed sound power level LWA(G) \*5),  
- see page 4.

### For UK only:

We as manufacturer and authorized person to compile the technical file, see \*6) on page 4, hereby declare under sole responsibility that this cordless lawn trimmer, identified by type and serial number \*1) on page 4, fulfil all relevant provisions of following UK Regulations S.I. 2016/1091, S.I. 2008/1597, S.I. 2012/3032, S.I. 2001/1701 and Designated Standards \*3)

S.I. 2001/1701: Conformity assessment procedures in accordance with Schedule 9.

Approved Body: Intertek Testing & Certification Ltd.  
Academy Place, 1-9 Brook Street, Brentwood, Essex, CM14 5NQ, UK, Body-No: 0395  
Guaranteed sound power level LWA(G) \*5) on page 4.

## 2. Specified Conditions of Use

The cordless lawn trimmer is intended exclusively for use with the line head for mowing and trimming work.

The cordless lawn trimmer must not be used for cutting and trimming of hedges, bushes and other vegetation, where the cutting level is not parallel to the surface of the underground.

Use only the recommended thread heads and protective equipment! The use of other tools (e.g. brush cutter, grass blade, multi-piece metal cutting tools with swivel chains and flail blades or circular saw blades) can cause serious injuries.

The cordless lawn trimmer may rest on the ground when working.

The user bears sole responsibility for any damage caused by inappropriate use.

Generally accepted accident prevention regulations and the safety instructions must be observed.

## 3. General Safety Information



For your own protection and for the protection of your power tool, pay attention to all parts of the text that are marked with this symbol!



**WARNING** – Read the operating instructions to reduce the risk of injury.



**WARNING** – Read all safety warnings, instructions, illustrations and specifications provided with this power tool.

*Failure to follow all instructions listed below may result in electric shock, fire and/or serious injury.*

**Keep all safety instructions and information for future reference.**

Always include these documents when passing on your power tool.

**Residual risks:** Even when the device is used as intended, there could be residual risks. Observe all safety warnings and instructions.

Possible hazards:

- Injuries and material damage caused by flying parts.
- Lung damage if no suitable dust mask is worn.
- Hearing damage if no suitable hearing protection is worn.
- Health detriment, due to vibration emissions, if the machine is used over a long period of time or if it not properly guided or maintained.

## 4. Special safety instructions

### 4.1 Lawn trimmer safety warnings

- a) **Do not use the machine in bad weather conditions, especially when there is a risk of lightning.** This decreases the risk of being struck by lightning.
- b) **Thoroughly inspect the area for wildlife where the machine is to be used.** Wildlife may be injured by the machine during operation.
- c) **Thoroughly inspect the area where the machine is to be used and remove all stones, sticks, wires, bones, and other foreign objects.** Thrown objects can cause personal injury.
- d) **Before using the machine, always visually inspect to see that the cutter and the cutter assembly are not damaged.** Damaged parts increase the risk of injury.
- e) **Keep guards in place. Guards must be in working order and be properly mounted.** A guard that is loose, damaged, or is not functioning correctly may result in personal injury.
- f) **Keep all cooling air inlets clear of debris.** Blocked air inlets and debris may result in overheating or risk of fire.
- g) **Wear eye protection and ear protection.** Adequate protective equipment will reduce personal injury.
- h) **While operating the machine, always wear non-slip and protective footwear. Do not operate the machine when barefoot or wearing open sandals.** This reduces the chance of injury to the feet from contact with the moving cutter.
- i) **Always wear clothing such as trousers that covers the operator's legs while operating the**

**machine.** Contact with the moving cutter or line may cause injury.

j) **Keep bystanders away while operating the machine.** Thrown debris can result in serious personal injury.

k) **Do not operate the machine above waist height.** This helps prevent unintended cutter contact and enables better control of the machine in unexpected situations.

l) **Exercise caution when operating the machine in wet grass. Walk, never run.** This reduces the risk of slipping and falling which may result in personal injury.

m) **Do not operate the machine on excessively steep slopes.** This reduces the risk of loss of control, slipping and falling which may result in personal injury.

n) **When working on slopes, always be sure of your footing, always work across the face of slopes, never up or down and exercise extreme caution when changing direction.** This reduces the risk of loss of control, slipping and falling which may result in personal injury.

o) **Keep all power cords and cables away from cutting area.** Power cords or cables may be hidden in hedges or bushes and can be accidentally cut or damaged by the line or cutter.

p) **Keep all parts of the body away from the moving trimmer cutter or line. Do not clear material from the machine until it has been disconnected from the power source.** The moving trimmer cutter or line may result in serious personal injury.

q) **Carry the machine with the machine switched off and away from your body.** Proper handling of the machine will reduce the likelihood of accidental contact with a moving trimmer cutter or line.

r) **Only use replacement cutting heads and trimmer cutters or lines specified by the manufacturer. Do not replace the trimmer cutters or lines with metal wires or blades.** Incorrect replacement parts may cause loss of control, breakage and injury.

## 4.2 Introduction

- Carefully read the operating instructions. Familiarise yourself with the controls and the proper use of the machine.
- Do not allow children, persons with reduced physical, sensory or mental abilities or lack of experience and/or knowledge, or persons not familiar with these instructions to use this machine. Local regulations may limit the age of the operator.
- Children should be supervised to ensure that they do not play with the tool.
- Do not operate the machine if persons, especially children, or pets are nearby.
- The user is responsible for injuries or material damage to other persons or their property.
- Do not modify the device.

- National regulations may restrict the use of the machine.

## 4.3 Preparation

- Do not wear loose-fitting clothing or clothing with dangling strings or ribbons. Always wear face protection and protective goggles. Wear protective gloves.
- Never replace the non-metalling cutting line with a metallic cutting line. Use only genuine accessories.
- Practice all work techniques. Inexperienced persons are strongly advised to seek competent advice and guidance from an experienced person before operating this machine.

## 4.4 Operation

- **Do not operate the machine in rain or wet conditions.** Water entering the machine may increase the risk of electric shock or malfunction that could result in personal injury.
- Use the machine only in daylight or good artificial light.
- Keep the ventilation openings free from foreign bodies.
- Do not use a power tool while you are tired or under the influence of drugs, alcohol or medication. A moment of inattention while operating power tools may result in serious personal injury.
- Always use the supplied carry strap/shoulder strap.
- Avoid adverse body positions. Keep proper footing and balance at all times, especially when working on sloped ground.
- Ensure stable footing. If you lose your balance, immediately let go of the switch (6).
- Make sure you have the correct working position, take breaks and change working position.
- Do not mow near steep slopes, ditches or embankments.
- Watch out for holes, furrows, rocks and other hidden objects that can cause you to fall. Remove all obstacles such as stones and branches
- Always guide the line head close to the ground.
- Never operate the machine with damaged protective equipment or without protective equipment (e.g. guard, handle).
- Carefully start up the motor according to the instructions and with your feet far away from the cutting thread.
- Danger from parts moving hazardously. Do not touch moving parts. Before any contact, all parts must have come to a complete standstill and the battery pack must have been removed.
- Switch off the motor and remove battery pack. Ensure that all moving parts have come to a standstill:
  - if you leave the machine unattended;
  - before clearing any blockages;
  - before checking or cleaning the machine or before carrying out any work on the machine;

- if a foreign object has been hit or if the machine has been dropped. Check the machine for damage and have repairs carried out before putting the machine back into operation.
- when the machine starts to vibrate excessively.
- If the machine starts to vibrate with unusual strength, an immediate check is required:
  - check for damage;
  - replace or repair damaged parts;
  - ensure that all nuts, bolts and screws are tightened.
- In the event of an accident or malfunction, switch off the machine immediately and remove the battery pack.

#### 4.5 Maintenance and storage

- Maintain power tools and accessories. Many accidents are caused by poorly maintained power tools.
- All nuts, bolts and screws must always be tightened to ensure that the machine is in safe operating condition.
- Remove the battery pack from the machine, wait until all moving parts have come to a standstill before making any adjustments, retrofitting, maintenance, cleaning or before storing the machine.
- Replace worn or damaged parts for safety reasons. Use only original spare parts and accessories.

#### 4.6 Use and handling cordless tools

- **Only recharge with the charger specified by the manufacturer.** A charger that is suitable for one type of battery pack may create a risk of fire when used with another battery pack.
- **Use power tools only with specifically designated battery packs.** Use of any other battery packs may create a risk of injury and fire.
- **When not in use, keep batteries away from paper clips, coins, keys, nails, screws or other small metal objects that could bridge the contacts.** Shorting the battery terminals together may cause burns or a fire.
- **Under abusive conditions, liquid may be ejected from the battery. Avoid contact. If contact accidentally occurs, flush with water. If liquid contacts eyes, additionally seek medical help.** Liquid ejected from the battery may cause irritation or burns.
- **Do not use a battery pack or tool that is damaged or modified.** Damaged or modified batteries may exhibit unpredictable behaviour resulting in fire, explosion or risk of injury.
- **Do not expose a battery pack or tool to fire or excessive temperature.** Exposure to fire or temperature above 130 °C (265 °F) may cause explosion.
- **Follow all charging instructions and do not charge the battery pack or tool outside the temperature range specified in the instructions.** Charging improperly or at temperatures outside the specified range may damage the battery and increase the risk of fire.

- **Avoid accidental operation. Make sure that the machine is switched off before connecting the battery and before picking up or carrying the lamp.** Carrying the machine with your finger on the switch or energising machines that have the switch on invites accidents.
- Remove the battery pack from the tool...
  - ...before making any adjustments, changing tools, maintenance or cleaning.
  - ...if the operator moves away from the tool.
  - ...prior to the removal of blockages.
  - ...after touching a foreign body in order to check the tool for damage.
  - ...for immediate checking, when the machine starts to vibrate excessively.



Protect battery packs from water and moisture!



Do not expose battery packs to fire!

- Do not use faulty or deformed battery packs!
- Do not open battery packs!
- Do not touch or short circuit battery pack contacts!



A slightly acidic, flammable fluid may leak from defective Li-ion battery packs!



If battery fluid leaks out and comes into contact with your skin, rinse immediately with plenty of water. If battery fluid leaks out and comes into contact with your eyes, wash them with clean water and seek medical attention immediately!

- If the machine is defective, remove the battery pack from the machine.

#### Transport of li-ion battery packs:

- The shipping of li-ion battery packs is subject to laws related to the carriage of hazardous goods (UN 3480 and UN 3481). Inform yourself of the currently valid specifications when shipping li-ion battery packs. If necessary, consult your freight forwarder. Certified packaging is available from Metabo.
- Only send the battery pack if the housing is intact and no fluid is leaking. Remove the battery pack from the machine for sending. Prevent the contacts from short-circuiting (e.g. by protecting them with adhesive tape).

#### 4.7 Icons



**WARNING** – General hazards!



Read the operating instructions.



Ensure that nobody gets injured by catapulted foreign bodies. Keep other people away.



Keep persons nearby and pets at a safe distance to the device.



Keep other people away. Maintain a distance of at least 15 m from persons and objects.

^



Protect the device from water and moisture. Do not expose to rain.



Wear safety goggles.



Wear ear protectors. High noise levels over a prolonged period of time may affect your hearing.



Wear head protection if there is the risk of falling parts.



Wear non-slip foot protection.



Do not use metal blades and metal saw blades.



Wear gloves.

## 5. Overview

See pages 2 and 3.

- 1 Rod (two-piece)
- 2 Handle
- 3 Suspension point
- 4 Handle
- 5 Switch lock
- 6 Switch (switching on/off, setting speed)
- 7 Battery pack release button
- 8 Capacity indicator button \*
- 9 Battery pack \*
- 10 Capacity and signal indicator \*
- 11 Arrows show the direction of line head
- 12 Line cutter (WARNING! Danger of injury from the sharp edges of the blade)
- 13 Safety guard
- 14 Line head
- 15 Plant guard
- 16 Thread (cutting line)
- 17 Cap (of the line head)
- 18 Base body (of the line head)
- 19 Unlock button
- 20 Wing nut
- 21 Screwdriver
- 22 Screws (to fix the safety guard)
- 23 Flange (guard)
- 24 Drive shaft
- 25 Drilled hole (to lock the drive shaft)
- 26 Allen key
- 27 Screws of the handle
- 28 Holes (to fix the plant guard)
- 29 Shoulder strap
- 30 Carabiner hook

\*equipment-specific

## 6. Initial Operation



**WARNING!** Switch off the machine and remove (9) battery pack. Unintentional startup can cause serious injuries. The machine must be stationary.



**WARNING!** Danger of injury from sharp cutting edge on the line cutter (12). Wear protective gloves.

### 6.1 Assembling/disassembling rod (1) (fig. B)

#### Assembling:

1. Push the rod ends into each other so that the release button (19) engages.
2. Tighten the wing screw (20).

#### Disassembling (for transport / storage):

1. Release the wing (20) screw.
2. Press the release button (19) and pull apart the rod ends at the same time.

### 6.2 Attaching the guard (13) (fig. C)



**WARNING!** Danger of injury from sharp cutting edge on the line cutter (12). Wear protective gloves.

1. Place the safety guard (13) onto the flange (23).
2. Insert the screws (22) with screwdriver (21) and firmly tighten them.

### 6.3 Attaching / removing the line head (14) (fig. D)

#### Fitting

1. Locking the drive shaft (24):
  - Insert the supplied Allen key (26) into the drilled hole (25).
  - Turn the drive shaft (24) by hand until the Allen key (26) can be pushed in and the drive shaft cannot be turned anymore.
2. As shown, screw on the line head (14) in anti-clockwise direction and tighten by hand.
3. Release the drive shaft:
  - Pull out the Allen key (26).

#### Removal

Proceed in the same way as for the attachment, however unscrew the line head in clockwise direction.

### 6.4 Insert cutting line (16) in line head (14) (fig. A)

1. Hold tight the base body (18). Turn the cap (17) in clockwise direction until the triangular marks are opposite each other (and/or the continuous groove on the side of the print head is aligned with the triangle of the line head's cap).
2. Bend the end of the line straight (so that it can be inserted more easily). Push the line end (16) into the opening marked with an arrow and the words "LINE IN. NOTE: See fig. A: Push in exactly in the direction of the arrow (slightly slanted)!"

Result: The line end emerges from the opposite opening.

- Pull out the shorter line until both lines are of equal length.
- Hold tight the base body (18). Turn the cap (17) in clockwise direction: The line is wound up in the base body. Stop when 13 cm (5.1") of line still protrudes on both sides. (A line that is too long is automatically cut off by the line cutter (12)).

### 6.5 Attach the handle (fig. E):

- Choose the right position, see chapter 7.1.
- Attach the handle (2) as shown to the rod (1) and firmly tighten the screws (27) with supplied Allen key (26).

### 6.6 Fitting / setting the plant guard (15) (fig. F)

#### Attaching:

Pull the ends of the plant guard (15) apart a little and insert them into the drilled holes (28) on the housing.

#### Setting

Fold the plant guard (15), as required, upwards or downwards.

### 6.7 Battery pack

Charge the battery pack before use.

Recharge the battery pack if performance diminishes.

Instructions on charging the battery pack can be found in the operating instructions of the Metabo charger.

In case of Li-Ion battery packs with capacity and signal display (10) (equipment-specific):

- Press the button (8); the LEDs indicate the charge (10) level.
- The battery pack is almost flat and must be recharged if one LED is flashing.

#### Inserting and removing the battery pack

 **WARNING!** Before removing or inserting the battery pack: Switch off the machine and wait until the motor is at a standstill.

**Insertion:** Slide in the battery packs (9) until they engage.

**Removal:** Press the battery pack release button (7) and pull out the battery packs (9).

## 7. Use

 **WARNING!** Wear protective goggles during operation. Always wear only one shoulder strap. Do not carry any other tools while carrying the machine.

### 7.1 Setting the machine for the user (fig. G)

- Tighten the shoulder strap (29). Adjust the length in such a way that the carabiner hook (30) is about a hand width below the hip.
- Hook in carabiner hook from the suspension point (3).

### 3. Balance the machine:

- Loosen the screw of the suspension point (3).
  - Move the suspension point in such a way that the line head (14) rests slightly on the ground when balanced.
  - Tighten again the screw of the suspension point
- Attach the handle in a comfortable position. See chapter 6.5.

**Note:** To remove the shoulder strap, unhook the carabiner hook from the suspension point (3).

### 7.2 Start the machine, modify the speed

- Firmly hold the machine with the right hand on the handle (4) and with the left hand on the handle (2).
- Press and keep pressed the switch lock (5).
- Press the switch (6) to start up. The speed can be changed by depressing the switch.

### 7.3 Stopping the machine

Release the switch (6). Hold the machine by the handles with both hands and wait until the machine has come to a complete standstill.

### 7.4 Mowing

Always guide the line head (14) close to the ground. Move the line head (14) evenly back and forth. Walk forward slowly and carefully.

### 7.5 Readjust the cutting line

With the machine **running**, briefly tap the line head (14) onto the ground: About 3 cm of line is readjusted. A line that is too long is automatically cut off by the line cutter (12).

If the lines break off directly at the line head or are too short, they must be pulled out by hand:

 **WARNING!** Remove battery pack (9). Unintentional startup can cause serious injuries. The machine must be stationary.

- Switch off the machine, allow the motor to come to a standstill, remove battery pack (9).
- Press and keep pressed the cap (17).
- Pull out lines by hand.
- If the cutting line is used up: see chapter 6.4.

## 8. Cleaning, transporting, storage

 **WARNING!** Remove battery pack (9). Unintentional startup can cause serious injuries. The machine must be stationary.

 **WARNING!** Danger of injury from sharp cutting edge on the line cutter (12). Wear protective gloves.

### 8.1 Cleaning

- Clean after each use: Remove grass clippings, leaves, dirt and other deposits.

### 8.2 Transporting, storage

- Clean and maintain the machine before storage.
- Always keep the cutting line moist. A dry cutting line breaks off more quickly and wears out faster.

E.g. remove the cutting line from the reel and store in a bowl of water.

- Make sure that the machine does not have any loose or damaged parts.  
If necessary:
  - Replace damaged parts.
  - Tighten the screws.
  - If necessary, have them repaired in a specialist workshop.
- Store the machine in a dry place.
- Ensure that children cannot get anywhere near the machine.
- For space-saving transport or storage, the rod can (1) can be disassembled into two parts. See chapter 6.1.
- Secure in a safe position for transport.

## 9. Maintenance

 **WARNING!** Remove battery pack (9). Unintentional startup can cause serious injuries. The machine must be stationary.

 **WARNING!** Danger of injury from sharp cutting edge on the line cutter (12). Wear protective gloves.

### 9.1 General maintenance

- Check the machine for damaged, missing or loose parts such as screws, nuts, bolts and caps before each use.
- Check the machine before each use for damage and ageing and have it repaired in a specialist workshop immediately if necessary.
- Tighten all fasteners and caps properly.
- Clean the machine with a dry cloth. Do not use water.
- **Never service damaged battery packs.**  
Service of battery packs should only be performed by the manufacturer or authorized service providers.

### 9.2 Replacing cutting line

See chapter 6.4.  
Order number see chapter 11.

### 9.3 Lubrication

Lubrication is not required.

## 10. Troubleshooting Guide

### One LED of the capacity display (10) flashes.

Battery pack empty.  
- Charge battery pack.

### Machine emits a lot of noise.

Cutting line is too short.  
- Readjust cutting line (see chapter 7.5)

### All LEDs of the capacity and signal display (10) flash.

Overload.  
- Let the machine cool down.  
- Move forward more slowly.

### The machine does not start.

The battery pack performance is weak.  
- Charge battery pack.

### The machine vibrates heavily.

The cutting line (16) is not the same length on both side.

- Readjust the cutting line. See chapter (7.5).

### The machine stops during the mowing process.

Battery pack empty.  
- Charge battery pack.

There is a blockage.  
- Remove battery pack (9). Check the line head (14).

The operating temperature of the machine is too high.  
- Let the machine cool down.

## 11. Accessories

Use only original Metabo or CAS (Cordless Alliance System) battery packs and accessories.

Use only accessories that fulfil the requirements and specifications listed in these operating instructions.

- A Cutting line Ø 2 mm, spiral-shaped (as spare)  
Order no.: 628423000
- B Cutting line Ø 2 mm, wave-shaped  
Order no.: 628430000
- C Complete line head (complete housing incl. reel and cutting line, (as spare)  
Order no.: 628429000
- D Shoulder strap (as spare)  
Order no.: 628427000
- E Back carry strap  
Order no.: 628428000
- F Battery packs with different capacities. Buy battery packs only with voltage suitable for your power tool.
 

Order no.:	625367000	4.0 Ah (LiHD)
Order no.:	625368000	5.5 Ah (LiHD)
Order no.:	625369000	8.0 Ah (LiHD)
Order no.:	625549000	10.0 Ah (LiHD)

 etc.  
 Order no.: 625027000    4.0 Ah (Li-Ion)  
 Order no.: 625028000    5.2 Ah (Li-Ion)  
 etc.
- G Chargers: ASC 55, ASC 145, etc.

For a complete range of accessories, see [www.metabo.com](http://www.metabo.com) or the catalogue.

## 12. Repairs

 Repairs to electrical tools must only be carried out by qualified electricians and only with original spare parts!

Contact your local Metabo representative if you have Metabo power tools requiring repairs. For addresses see [www.metabo.com](http://www.metabo.com).

You can download a list of spare parts from [www.metabo.com](http://www.metabo.com).

### 13. Environmental Protection

Observe national regulations on environmentally compatible disposal and on the recycling of disused machines, packaging and accessories.

Battery packs may not be disposed of with regular waste. Return faulty or used battery packs to your Metabo dealer!

Do not allow battery packs to come into contact with water!

 Only for EU countries: never dispose of power tools in your household waste! According to European Directive 2012/19/EU on Waste from Electric and Electronic Equipment and implementation in national law, used power tools must be collected separately and recycled in an environmentally-friendly manner. Discharge the battery pack in the power tool before disposal. Prevent the contacts from short-circuiting (e.g. by protecting them with adhesive tape).

$K_{PA}$ ,  $K_{WA}$  = Uncertainty  
 $L_{WA(G)}$  = Guaranteed acoustic power level as per 2000/14/EC



**Wear ear protectors!**

### 14. Technical Specifications

Explanatory notes regarding the specifications on page 4.

Changes due to technological progress reserved.

U = voltage  
 B = cutting width  
 H = max. cutting line length  
 $H_X$  = cutting line diameter  
 $n_0$  = No-load speed  
 m = weight (with the smallest battery pack)

Measured values determined in conformity with EN 62841-4-4; 2000/14/EC.

Permitted ambient temperature during operation: -20 °C to 50 °C (limited performance with temperatures below 0 °C). Permitted ambient temperature for storage: 0 °C to 30 °C

Recommended ambient temperature when charging: 0 °C to 40 °C

--- direct current

The technical specifications quoted are subject to tolerances (in compliance with relevant valid standards).

#### Emission values

These values make it possible to assess the emissions from the power tool and to compare different power tools. The actual load may be higher or lower depending on operating conditions, the condition of the power tool or the accessories used. Please allow for breaks and periods when the load is lower for assessment purposes. Arrange protective measures for the user, such as organisational measures based on the adjusted estimates.

Vibration total value (vector sum of three directions):

$a_h$  = vibration emission value  
 $K_h$  = uncertainty (vibration)

Typical A-weighted sound levels:

$L_{pA}$  = sound-pressure level  
 $L_{WA}$  = Acoustic power level

# Notice originale

## 1. Déclaration de conformité

Nous déclarons en notre propre responsabilité que ces coupe-bordures sans fil, identifiés par leur type et leur numéro de série \*1), sont conformes à toutes les spécifications applicables des directives \*2) et normes \*3). Documents techniques en \*6).

2000/14/CE : procédure d'évaluation de la conformité selon l'annexe VI.  
Organisme notifié \*4), niveau de puissance acoustique garanti LWA(G) \*5),  
- voir page 4.

## 2. Utilisation conforme à l'usage

Le coupe-bordure sans fil est exclusivement conçu pour être utilisé avec la tête de coupe et pour des travaux de tonte et de finition des bordures.

Le coupe-bordure sans fil ne peut pas être utilisé pour couper ou tailler des haies, des arbustes ou d'autres végétations dont la surface de coupe n'est pas parallèle au sol.

Utilisez exclusivement les têtes de coupe et les dispositifs de protection recommandés !  
L'utilisation d'autres outils (par exemple lame à taillis, lame à gazon, outils de coupe métalliques en plusieurs parties avec chaîne à maillons tournants ou fileaux ou lames de scie circulaires) peut entraîner des blessures graves.

Le coupe-bordure sans fil sans fil peut reposer sur le sol durant le travail.

L'utilisateur est entièrement responsable de tous les dommages résultant d'une utilisation non conforme.

Les prescriptions générales en matière de prévention des accidents et les consignes de sécurité doivent être respectées.

## 3. Consignes générales de sécurité



Dans l'intérêt de votre propre sécurité et afin de protéger votre outil électrique, respecter les passages de texte marqués de ce symbole !



**AVERTISSEMENT** – Lire la notice d'utilisation afin d'éviter tout risque de blessure.



**AVERTISSEMENT** – Lire tous les avertissements de sécurité, les instructions, les illustrations et les caractéristiques techniques relatifs à cet outil électrique. *Ne pas suivre les instructions énumérées ci-dessous peut provoquer une électrocution, un incendie et/ou de sérieuses blessures.*

**Conserver toutes les consignes de sécurité et instructions pour une utilisation ultérieure.**

Toujours remettre l'outil électrique accompagné de ces documents.

**Risques résiduels** : Même en cas d'utilisation conforme de cet appareil, des risques résiduels peuvent demeurer pendant son fonctionnement. Respecter toutes les consignes de sécurité et les instructions.

Risques possibles :

- Blessures et dommages matériels causés par la projection d'objets.
- Lésions pulmonaires en l'absence du port d'un masque antipoussière adapté.
- Lésions auditives en l'absence du port de protège-oreilles adaptés.
- Dommages pour la santé causés par les vibrations si la machine est utilisée longtemps ou n'est pas guidée et entretenue correctement.

## 4. Consignes de sécurité particulières

### 4.1 Consignes de sécurité pour coupe-bordures

- a) **N'utilisez pas le coupe-bordure par mauvais temps, notamment en cas de risque d'orage.** Cela réduit le risque d'être touché par la foudre.
- b) **Vérifiez soigneusement s'il n'y a pas d'animaux sauvages dans la zone à couper.** Des animaux sauvages risquent d'être blessés par la machine en marche.
- c) **Vérifiez soigneusement s'il n'y a pas de pierres, bâtons, fils de fer, ois et d'autres corps étrangers dans la zone à couper et retirez-les si vous en trouvez.** La projection de ces objets peut provoquer des blessures.
- d) **Avant de mettre la machine en marche, vérifiez toujours si la lame et le mécanisme de coupe ne sont pas usés ou endommagés.** Les pièces usées ou endommagées augmentent le risque de blessure.
- e) **Laissez les capots de protection en place. Les capots de protection doivent être en parfait état et être correctement montés.** Les capots de protection mal fixés, endommagés ou défectueux peuvent entraîner des blessures.
- f) **Veillez à ce qu'aucune fente d'aération ne soit obstruée par des dépôts.** Les fentes d'aération obstruées et les dépôts peuvent causer une surchauffe ou un risque d'incendie.
- g) **Portez toujours des lunettes de protection et des protège-oreilles lorsque vous utilisez la machine.** Un équipement de protection adapté réduit le risque de blessure.
- h) **Portez toujours des chaussures de sécurité antidérapantes lorsque vous utilisez la machine. N'utilisez pas la machine pieds nus ou avec des sandales ouvertes.** Porter de bonnes chaussures réduit le risque de blessure au pied en cas de contact avec la lame en rotation.
- i) **Lorsque vous utilisez la machine, portez toujours des vêtements qui couvrent les jambes, par exemple un pantalon long. Le**



contact avec la lame en mouvement ou le fil de coupe peut entraîner des blessures.

j) **Veillez à éloigner les autres personnes de la machine lorsqu'elle est en marche.** La projection d'objets peut provoquer des blessures graves.

k) **N'utilisez pas la machine au-dessus de la hauteur des hanches.** Vous éviterez ainsi le contact accidentel avec la lame tout en gardant une meilleure maîtrise de la machine en cas d'imprévu.

l) **Soyez particulièrement prudent lorsque vous utilisez la machine dans de l'herbe humide. Travaillez en marchant, jamais en courant.** Travailler en marchant réduit le risque de glisser et de tomber et donc de se blesser.

m) **N'utilisez pas la machine sur des pentes trop raides.** Cela réduit le risque de perdre le contrôle, de glisser et de tomber et donc de se blesser.

n) **Lorsque vous travaillez en pente, veillez à adopter une position stable : travaillez toujours perpendiculairement à la pente et jamais en montant et descendant et soyez extrêmement prudent lorsque vous changez de sens de coupe.** Cela réduit le risque de perdre le contrôle, de glisser et de tomber et donc de se blesser.

o) **Éloignez tous les câbles et fils électriques de la zone à couper.** Des câbles et des fils électriques peuvent être cachés dans des haies ou des arbustes et être coupés accidentellement et endommagés par le fil de coupe ou la lame.

p) **Éloignez l'ensemble de votre corps de la lame en mouvement ou du fil de coupe. Ne retirez aucun objet de la machine avant d'avoir coupé l'alimentation électrique de la machine.** La lame en mouvement ou le fil de coupe peuvent causer des blessures graves.

q) **Portez uniquement la machine lorsqu'elle est à l'arrêt et en la tenant éloignée de votre corps.** En manipulant correctement la machine, vous réduisez le risque de contact accidentel avec la lame en mouvement ou le fil de coupe.

r) **Utilisez uniquement les têtes de coupe, les lames ou les fils de coupe de rechange indiqués par le fabricant. Ne remplacez pas la lame ou le fil de coupe par des fils métalliques ou des lames en métal.** Les pièces de rechange non conformes peuvent entraîner une perte de contrôle de la machine, des dommages sur la machine et des blessures.

## 4.2 Introduction

- Lisez attentivement le mode d'emploi. Familiarisez-vous avec les éléments de commande et l'utilisation correcte de la machine.
- Empêchez les enfants, les personnes aux capacités physiques, sensorielles ou mentales limitées ou manquant d'expérience et/ou de connaissances ou les personnes qui n'ont pas pris connaissance des présentes consignes d'utiliser la machine. Des prescriptions locales peuvent limiter l'âge de l'utilisateur.
- Les enfants doivent être surveillés afin de s'assurer qu'ils ne jouent pas avec l'appareil.

- N'utilisez pas la machine lorsque des personnes, et notamment des enfants, ou des animaux domestiques se trouvent à proximité.
- L'utilisateur est responsable des blessures et des dommages matériels subis par d'autres personnes ou par leurs biens.
- Ne pas modifier l'appareil.
- Des prescriptions nationales peuvent limiter l'usage de la machine.

## 4.3 Préparation

- Ne portez pas de vêtements amples ou de vêtements avec des lacets ou des rubans. Portez une visière de protection et des lunettes de protection. Portez des gants de protection.
- Ne jamais remplacer le fil de coupe non métallique par un fil de coupe métallique. Utilisez uniquement des accessoires originaux.
- Testez toutes les techniques de travail. Si vous n'avez aucune expérience de ce type d'appareil, commencez par demander l'aide d'une personne expérimentée.

## 4.4 Fonctionnement

- **N'utilisez pas la machine lorsqu'il pleut ou par temps humide.** L'infiltration d'eau dans la machine augmente le risque d'électrocution ou de dysfonctionnement ce qui peut entraîner des blessures.
- Utilisez uniquement la machine à la lumière du jour ou avec un bon éclairage artificiel.
- Veiller à ce que des corps étrangers ne bouchent pas les fentes d'aération.
- Ne pas utiliser un outil électrique lorsque vous êtes fatigué ou sous l'emprise de drogues, de l'alcool ou de médicaments. Un moment d'inattention en cours d'utilisation d'un outil électrique peut entraîner des blessures graves.
- Utilisez toujours la sangle de transport / la sangle d'épaule fournie.
- Évitez toute position corporelle inhabituelle. Veillez à adopter une position stable et à garder l'équilibre, notamment dans les pentes.
- Veillez toujours à garder l'équilibre. Si vous perdez l'équilibre, lâchez immédiatement l'interrupteur (6).
- Veillez à adopter la bonne attitude de travail, faites des pauses et changez de position.
- Ne tondez pas à proximité de pentes raides, de fossés ou de talus.
- Soyez attentif aux trous, aux ornières, aux rochers et à d'autres objets cachés qui pourraient vous faire tomber. Éliminez tous les obstacles comme les pierres et les branches.
- Toujours guider la tête de coupe au plus près du sol.
- N'utilisez jamais la machine avec des dispositifs de protection ou des caches endommagés ou sans dispositifs de protection ou caches (par ex. capot de protection, poignée).
- Mettez le moteur en marche avec prudence, conformément aux consignes et en gardant les pieds éloignés du fil de coupe.

- Risque lié aux pièces mobiles dangereuses. Ne touchez pas les pièces mobiles. Avant de toucher ces pièces, attendez qu'elles soient toutes à l'arrêt et retirez la batterie.
- Arrêtez le moteur et retirez la batterie. Assurez-vous que toutes les pièces sont à l'arrêt :
  - si vous laissez la machine sans surveillance ;
  - avant de débloquer la machine ;
  - avant de contrôler, nettoyer ou effectuer des travaux sur la machine ;
  - si vous êtes entré en contact avec un corps étranger ou si vous avez fait tomber la machine. Vérifiez si la machine ne présente pas de dommages et réparez-la avant de la réutiliser.
  - Si la machine vibre trop fort et de manière inhabituelle.
- Si la machine vibre de manière inhabituellement forte, un contrôle immédiat est nécessaire :
  - vérifiez si elle n'est pas endommagée ;
  - remplacez ou réparez les pièces endommagées ;
  - veillez à ce que tous les écrous, boulons et vis soient bien serrés.
- En cas d'accident ou de dérangement, éteindre immédiatement la machine et retirer la batterie.

## 4.5 Entretien et stockage

- Entretenez les outils électriques et les accessoires avec soin. De nombreux accidents sont dus à des outils électriques mal entretenus
- Tous les écrous, boulons et vis doivent toujours être bien serrés afin que la machine puisse fonctionner en toute sécurité.
- Retirez la batterie de la machine, attendez l'arrêt complet de toutes les pièces mobiles avant d'effectuer des réglages, un changement d'équipement, l'entretien ou le nettoyage de la machine ou de ranger la machine.
- Pour des raisons de sécurité, remplacez les pièces usées ou endommagées. Utilisez uniquement des pièces de rechange et des accessoires originaux.

## 4.6 Utilisation et manipulation de machines sans fil

- **Rechargez les batteries uniquement à l'aide des chargeurs recommandés par le fabricant.** Un chargeur qui est adapté à un type de batteries peut créer un risque d'incendie lorsqu'il est utilisé avec un autre type de batteries.
- **Utilisez uniquement les batteries prévues pour les outils électriques.** L'utilisation de toute autre batterie peut présenter un risque de blessure et d'incendie.
- **Tenir la batterie non utilisée éloignée des trombones, pièces de monnaie, clés, clous, vis ou autres petits objets métalliques susceptibles d'entraîner un shunt entre les contacts.** Le court-circuitage des bornes d'une batterie entre elles peut causer des brûlures ou un feu.
- **En cas d'utilisation non conforme, du liquide peut fuir de la batterie. Éviter tout contact. En cas de contact accidentel, nettoyer à l'eau. Si le liquide entre en contact avec les yeux,**

**rechercher en plus une aide médicale.** Le liquide éjecté des batteries peut causer des irritations ou des brûlures.

- **N'utilisez pas de batterie endommagée ou modifiée.** Les batteries endommagées ou modifiées peuvent avoir un comportement imprévisible provoquant un feu, une explosion ou un risque de blessure.
- **N'exposez pas les batteries au feu ou à des températures élevées.** Une exposition au feu ou à une température supérieure à 130 °C (265 °F) peut provoquer une explosion.
- **Suivez toutes les instructions de recharge et ne chargez pas la batterie ou l'outil sans fil en dehors de la plage de température indiquée dans le mode d'emploi.** Un chargement incorrect ou à des températures hors de la plage spécifiée de températures peut endommager la batterie et augmenter le risque d'incendie.
- **Évitez toute mise en marche intempestive. Assurez-vous que la machine est éteinte avant de brancher la batterie, de soulever ou de porter la machine.** Si vous portez la machine avec le doigt sur l'interrupteur ou si vous branchez la machine au courant alors qu'elle est allumée, cela peut causer des accidents.
- Retirez la batterie de la machine...
  - ...avant toute opération de réglage, de changement d'accessoire, de maintenance ou de nettoyage.
  - ...lorsque l'utilisateur s'éloigne de la machine.
  - ...avant de remédier à un blocage.
  - ...avant de vérifier si la machine a été endommagée après un contact avec un corps étranger.
  - ...pour le contrôle immédiat lorsque la machine commence à vibrer de manière inhabituelle.



Protéger les batteries de l'humidité !



Ne pas exposer les batteries au feu !

- N'utilisez pas de batteries défectueuses ou déformées !
- N'ouvrez pas les batteries !
- Ne touchez ni court-circuitez jamais entre eux les contacts d'une batterie.



Une batterie Li-Ion défectueuse peut occasionner une fuite de liquide légèrement acide et inflammable !



En cas de fuite d'acide de batterie et de contact avec la peau, rincez immédiatement et abondamment à l'eau. En cas de projection dans les yeux, lavez-les à l'eau propre et consultez immédiatement un médecin !

- Si la machine est défectueuse, retirez la batterie de la machine.

### Transport de batteries Li-Ion :

- L'expédition de batteries Li-Ion est soumise à la législation sur les produits dangereux (UN 3480 et UN 3481). Lors de l'envoi de batteries Li-Ion,

clarifiez les prescriptions actuellement valables. Le cas échéant, veuillez vous renseigner auprès de votre transporteur. Un emballage certifié est disponible chez Metabo.

- Envoyez uniquement des batteries dont le boîtier est intact et qui ne présentent pas de fuite. Pour l'envoi, sortez la batterie de l'outil. Protégez les contacts de tout court-circuit (par exemple isolez-les à l'aide de ruban adhésif).

#### 4.7 Symboles



**AVERTISSEMENT** – Risques d'ordre général !



Lire le mode d'emploi.



Veiller à ce que personne ne soit blessé par des corps étrangers projetés. Tenir d'autres personnes à distance.



Maintenir votre appareil à une distance de sécurité des personnes et des animaux domestiques qui se trouvent à proximité.



Tenir d'autres personnes à distance. Respecter une distance d'au moins 15 m par rapport aux personnes et aux objets.



Protéger votre appareil contre l'humidité. Ne pas exposer à la pluie.



Porter des lunettes de protection.



Porter des protège-oreilles. L'exposition à un niveau de bruit important peut entraîner des pertes d'audition.



Porter un casque de protection en cas de risque de chute de pièces.



Porter des chaussures antidérapantes.



Ne pas utiliser de lames métalliques et de lames de scie métalliques.



Porter des gants.

## 5. Vue d'ensemble

Voir pages 2 et 3.

- 1 Barre (deux pièces)
- 2 Poignée
- 3 Point de suspension
- 4 Poignée
- 5 Verrouillage de l'interrupteur
- 6 Interrupteur (mise en marche/arrêt, réglage de la vitesse de rotation)
- 7 Déverrouillage de la batterie
- 8 Touche de l'indicateur de capacité \*
- 9 Batterie \*

- 10 Indicateur de capacité et de signalisation \*
- 11 La flèche indique le sens de rotation de la tête de coupe
- 12 Coupe-fil (AVERTISSEMENT ! risque de blessure par le tranchant de la lame)
- 13 Capot de protection
- 14 Tête de coupe
- 15 Étrier de protection des plantes
- 16 Fil (fil de coupe)
- 17 Couvercle (de la tête de coupe)
- 18 Corps de base (de la tête de coupe)
- 19 Bouton de déverrouillage
- 20 Vis papillon
- 21 Tournevis
- 22 Vis (pour fixer le capot de protection)
- 23 Bride (capot de protection)
- 24 Arbre d'entraînement
- 25 Alésage (pour bloquer l'arbre d'entraînement)
- 26 Clé Allen
- 27 Vis de la poignée
- 28 Trous (pour fixer l'étrier de protection des plantes)
- 29 Sangle d'épaule
- 30 Mousqueton

\*en fonction de l'équipement

## 6. Mise en service



**AVERTISSEMENT !** Arrêter la machine et retirer la batterie (9). Un démarrage accidentel peut entraîner des blessures graves. La machine doit être à l'arrêt.



**AVERTISSEMENT !** Risque de blessure par le bord tranchant du coupe-fil (12). Porter des gants de protection.

### 6.1 Assembler / démonter la barre (1) (fig. B) Assemblage :

1. Assembler les extrémités de la barre de manière à ce que le bouton de déverrouillage (19) s'encliquète.
2. Serrer la vis papillon (20).

**Démontage** (pour le transport / stockage) :

1. Desserrer la vis à oreilles (20).
2. Appuyer sur le bouton de déverrouillage (19) et retirer les extrémités de la barre.

### 6.2 Installer le capot de protection (13) (fig. C)



**AVERTISSEMENT !** Risque de blessure par le bord tranchant du coupe-fil (12). Porter des gants de protection.

1. Poser le capot de protection (13) sur la bride (23).
2. Insérer les vis (22) et les serrer fermement avec le tournevis (21).

### 6.3 Montage/démontage de la tête de coupe (14) (fig. D)

**Montage**

1. Bloquer l'arbre d'entraînement (24) :

- Insérer la clé Allen (26) fournie dans le trou (25).
  - Tourner l'arbre d'entraînement (24) à la main jusqu'à ce que la clé Allen (26) puisse être enfoncée et que l'arbre d'entraînement ne puisse plus être tourné.
2. Visser la tête de coupe (14) dans le sens contraire des aiguilles d'une montre comme indiqué et serrer à la main.
  3. Démontez l'arbre d'entraînement :
    - Retirer la clé Allen (26).

### Démontage

Procéder comme pour le montage, mais dévisser la tête de coupe en la tournant dans le sens des aiguilles d'une montre.

### 6.4 Installer le coupe-fil (16) dans la tête de coupe (14) (fig. A)

1. Tenir le corps de base (18). Tourner le couvercle (17) dans le sens des aiguilles d'une montre jusqu'à ce que les repères triangulaires coïncident (et/ou la rainure continue sur le côté de la tête de pression soit alignée avec le triangle sur le couvercle de la tête de coupe).
2. Redresser l'extrémité du fil (pour l'insérer plus facilement).  
Glisser l'extrémité du fil (16) dans l'orifice marqué d'une flèche et des mots « LINE IN ». **REMARQUE** : voir fig. A : glisser exactement dans le sens de la flèche (légèrement en biais) ! **Résultat** : l'extrémité du fil ressort par l'orifice opposé.
3. Tirer sur l'extrémité plus courte du fil jusqu'à ce que les deux extrémités aient la même longueur.
4. Tenir le corps de base (18). Tourner le couvercle (17) dans le sens des aiguilles d'une montre : le fil s'enroule dans le corps de base. Arrêter lorsqu'il n'y a plus que 13 cm (5,1") de fil qui dépasse de chaque côté. (Un fil trop long sera automatiquement coupé par le coupe-fil (12) lors de la première utilisation).

### 6.5 Installer la poignée (fig. E) :

1. choisir la bonne position, voir chapitre 7.1.
2. Placer la poignée (2) sur la barre (1) comme indiqué et serrer fermement les vis (27) avec la clé Allen (26) fournie.

### 6.6 Montage / réglage de l'étrier de protection des plantes (15) (fig. F)

#### Montage :

Écarter légèrement les extrémités de l'étrier de protection des plantes (15) et l'insérer dans les trous (28) du carter.

#### Réglage

Replier l'étrier de protection des plantes (15) vers le haut ou vers le bas en fonction des besoins.

### 6.7 Batterie

Chargez la batterie avant l'utilisation.  
En cas de baisse de puissance, recharger la batterie.

Vous trouverez les consignes pour recharger la batterie dans le mode d'emploi du chargeur Metabo.

Pour les batteries Li-Ion avec indicateur de capacité et de signalisation (10) (en fonction de l'équipement) :

- Appuyer sur la touche (8) pour afficher l'état de charge par le biais des voyants LED (10).
- Si un voyant LED clignote, la batterie est presque épuisée et doit être rechargée.

### Installer, retirer la batterie

 **AVERTISSEMENT !** Avant de retirer ou d'installer des batteries : arrêtez la machine et attendez l'arrêt complet du moteur.

**Installation** : insérer les batteries (9) jusqu'à ce qu'elles s'encliquètent.

**Retrait** : appuyer sur la touche de déverrouillage des batteries (7) et retirer les batteries (9).

## 7. Utilisation

 **AVERTISSEMENT !** Porter des lunettes de protection durant l'utilisation. Toujours porter une seule sangle. Portez uniquement la machine et aucun autre appareil.

### 7.1 Régler la machine pour l'utilisateur (fig. G)

1. Enfiler la sangle d'épaule (29). Régler la longueur de manière à ce que le mousqueton (30) se trouve à une largeur de main en dessous de la hanche.
2. Accrocher le mousqueton au point de suspension (3).
3. Équilibrer la machine :
  - Desserrer la vis du point de suspension (3).
  - Décaler le point de suspension de manière à ce que la tête de coupe (14) repose légèrement sur le sol au point d'équilibre.
  - Resserrer la vis du point de suspension
4. Monter la poignée dans une position confortable. Voir chapitre 6.5.

**Remarque** : pour retirer la sangle, décrocher le mousqueton du point de suspension (3).

### 7.2 Mettre la machine en marche, modifier la vitesse de rotation

1. Tenir fermement la machine par la poignée (4) avec la main droite et par la poignée (2) avec la main gauche.
2. Appuyer sur le bouton de verrouillage de l'interrupteur (5) et le maintenir enfoncé.
3. Pour mettre la machine en marche, appuyer sur l'interrupteur (6). La vitesse de rotation peut être modifiée par une pression sur l'interrupteur.

### 7.3 Arrêter la machine

Relâcher l'interrupteur (6). Tenir la machine avec les deux mains par les poignées et attendre l'arrêt complet de la machine.

### 7.4 Tondre

Toujours guider la tête de coupe (14) au plus près du sol. Effectuer des mouvements de va-et-vient réguliers avec la tête de coupe (14). Avancer lentement et prudemment.

## 7.5 Réajuster le fil de coupe

Lorsque la machine est **en marche**, tapoter brièvement sur le sol avec la tête de coupe (14) : cela permet de réajuster 3 cm de fil. Un fil trop long sera automatiquement coupé par le coupe-fil (12).

Lorsque les fils se cassent directement au niveau de la tête de coupe, ils doivent être retirés à la main :

 **AVERTISSEMENT !** Retirer la batterie (9). Un démarrage accidentel peut entraîner des blessures graves. La machine doit être à l'arrêt.

- Éteindre la machine, attendre l'arrêt complet du moteur, retirer la batterie (9).
- Appuyer sur le capuchon (17) et le maintenir enfoncé.
- Retirer les fils à la main.
- S'il n'y a plus de fil de coupe : voir chapitre 6.4.

## 8. Nettoyage, transport, stockage

 **AVERTISSEMENT !** Retirer la batterie (9). Un démarrage accidentel peut entraîner des blessures graves. La machine doit être à l'arrêt.

 **AVERTISSEMENT !** Risque de blessure par le bord tranchant du coupe-fil (12). Porter des gants de protection.

### 8.1 Nettoyage

- Nettoyer après chaque utilisation : retirer les restes de gazon, les feuilles, la saleté et d'autres dépôts.

### 8.2 Transport, stockage

- Nettoyer et effectuer l'entretien de la machine avant de la ranger.
- Veiller à ce que le fil de coupe reste toujours humide. Un fil de coupe sec se casse et s'use plus rapidement. Retirez par exemple le fil de coupe de la bobine et conservez-le dans un bol d'eau.
- Assurez-vous que toutes les pièces de la machine sont bien fixées et ne présentent pas de dommages.  
Si nécessaire :
  - Remplacer toujours les pièces endommagées.
  - Serrez les vis.
  - Le cas échéant, faites-les réparer par un atelier spécialisé.
- Conservez la machine dans un endroit sec.
- Conservez la machine hors de portée des enfants.
- Pour le transport ou le rangement compact de la machine, la barre (1) peut être divisée en deux parties. Voir chapitre 6.1.
- Fixer la machine dans une position sûre pour le transport.

## 9. Maintenance

 **AVERTISSEMENT !** Retirer la batterie (9). Un démarrage accidentel peut entraîner des blessures graves. La machine doit être à l'arrêt.

 **AVERTISSEMENT !** Risque de blessure par le bord tranchant du coupe-fil (12). Porter des gants de protection.

### 9.1 Entretien général

- Avant chaque utilisation, vérifiez si la machine ne présente pas de pièces endommagées, manquantes ou détachées comme des vis, des écrous, des boulons et des caches.
- Avant chaque utilisation, vérifiez si la machine ne présente pas de dommages et de signes d'usure et faites-la réparer par un atelier spécialisé si nécessaire.
- Serrez correctement toutes les fixations et les caches.
- Nettoyer la machine avec un chiffon sec. N'utilisez pas d'eau.
- **Ne faites jamais l'entretien de batteries endommagées.** L'entretien des batteries peut uniquement être effectué, par le fabricant ou les services après-vente agréés.

### 9.2 Remplacer le fi de coupe

Voir chapitre 6.4.

Référence voir chapitre 11.

### 9.3 Lubrifier

Aucune lubrification n'est nécessaire.

## 10. Problèmes et dérangements

### Une LED de l'indicateur de capacité (10) clignote.

- Batterie déchargée.
- Recharger la batterie.

### Machine très bruyante.

- Fil de coupe trop court.
- Réajuster le fil de coupe (voir chapitre 7.5)

### Toutes les LED de l'indicateur de capacité et de signalisation (10) clignent.

- Surcharge.
- Laissez refroidir la machine.
  - Avancez plus lentement.

### La machine ne démarre pas.

- La puissance des batteries est insuffisante.
- Recharger la batterie.

### La machine vibre fortement.

- Le fil de coupe (16) n'a pas la même longueur des deux côtés.
- Réajuster le fil de coupe. Voir chapitre (7.5).

### La machine s'arrête durant la tonte.

- Batterie déchargée.
- Recharger la batterie.
- Un blocage est survenu.
- Retirer la batterie (9). Contrôler la tête de coupe (14).

- La température de la machine est trop élevée.
- Laissez refroidir la machine.

## 11. Accessoires

Utilisez uniquement des batteries et des accessoires originaux Metabo ou CAS (Cordless Alliance System).

Utiliser exclusivement des accessoires, qui sont conformes aux exigences et aux données caractéristiques indiquées dans la présente notice d'utilisation.

- A Fil de coupe Ø 2 mm, en spirale (comme pièce de rechange)  
réf. : 628423000
- B Fil de coupe Ø 2 mm, ondulé  
réf. : 628430000
- C Tête de coupe complète (carter complet avec bobine et fil de coupe), (comme pièce de rechange)  
réf. : 628429000
- D Sangle (comme pièce de rechange)  
réf. : 628427000
- E Sangle dorsale  
réf. : 628428000
- F Batteries de différentes capacités. Acheter uniquement des batteries dont la tension correspond à celle de l'outil.  
Réf. : 625367000 4,0 Ah (LiHD)  
Réf. : 625368000 5,5 Ah (LiHD)  
Réf. : 625369000 8,0 Ah (LiHD)  
Réf. : 625549000 10,0 Ah (LiHD)  
etc.  
Réf. : 625027000 4,0 Ah (Li-Ion)  
Réf. : 625028000 5,2 Ah (Li-Ion)  
etc.
- G Chargeurs : ASC 55, ASC 145, etc.  
Gamme d'accessoires complète, voir [www.metabo.com](http://www.metabo.com) ou catalogue.

## 12. Réparations

 Les réparations sur les outils électriques peuvent uniquement être effectuées par un électricien et uniquement avec des pièces de rechange originales !

Pour toute réparation sur un outil Metabo, contactez le représentant Metabo. Voir les adresses sur [www.metabo.com](http://www.metabo.com).

Les listes des pièces détachées peuvent être téléchargées sur [www.metabo.com](http://www.metabo.com).

## 13. Protection de l'environnement

Suivez les réglementations nationales concernant l'élimination écologique et le recyclage des machines, des emballages et des accessoires.

Les batteries ne doivent pas être jetées avec les ordures ménagères ! Rapporter les batteries défectueuses ou usagées à un revendeur Metabo !

Ne jetez pas les batteries dans l'eau.

 Uniquement pour les pays de l'UE : ne pas jeter les appareils électriques dans les ordures ménagères ! Conformément à la directive européenne 2012/19/UE relative aux

déchets d'équipements électriques et électroniques (DEEE) et à sa transposition dans le droit national, les appareils électriques usagers doivent être séparés des autres déchets et remis à un point de collecte des DEEE pour le recyclage.

Avant d'éliminer l'outil électrique, déchargez sa batterie. Protégez les contacts de tout court-circuit (par exemple isolez-les à l'aide de ruban adhésif).

## 14. Caractéristiques techniques

Commentaires sur les indications de la page 4.

Sous réserve de modifications allant dans le sens du progrès technique.

U	=	tension
B	=	largeur de coupe
H	=	longueur max. du fil de coupe
H <sub>X</sub>	=	diamètre du fil de coupe
n <sub>0</sub>	=	vitesse à vide
m	=	poids (avec la plus petite batterie)

Valeurs de mesure calculées conformément à EN 62841-4-4; 2000/14/CE.

Température ambiante admissible pendant le fonctionnement :

-20 °C à 50 °C (performances limitées à des températures inférieures à 0 °C). Température ambiante admissible pour le stockage : 0 °C à 30 °C

Température ambiante recommandée pour la recharge : 0 °C à 40 °C

--- Courant continu

Les caractéristiques techniques indiquées sont soumises à tolérance (selon les normes en vigueur correspondantes).

### Valeurs d'émission

Ces valeurs permettent l'estimation des émissions de l'outil électrique et la comparaison entre différents outils électriques. Selon les conditions d'utilisation, l'état de l'outil électrique ou les accessoires utilisés, la sollicitation réelle peut plus ou moins varier. Pour l'estimation, tenir compte des pauses de travail et des phases de sollicitation moindres. Définir des mesures de protection pour l'utilisateur sur la base des valeurs estimatives adaptées en conséquence, par exemple mesures organisationnelles.

Valeur vibratoire totale (somme vectorielle tridirectionnelle) :

a<sub>h</sub> = valeur d'émission des vibrations

K<sub>h</sub> = incertitude (vibration)

Niveaux sonores types A évalués :

L<sub>pA</sub> = niveau de pression acoustique

L<sub>WA</sub> = niveau de puissance acoustique

K<sub>pA</sub>, K<sub>WA</sub> = incertitude

L<sub>WA(G)</sub> = niveau de puissance acoustique garanti suivant 2000/14/CE



 Porter des protège-oreilles !

# Oorspronkelijke gebruiksaanwijzing

## 1. Conformiteitsverklaring

Wij verklaren op eigen en uitsluitende verantwoording dat: deze accu-grastrimmers, geïdentificeerd door type en serienummer \*1), voldoen aan alle relevante bepalingen van de richtlijnen \*2) en normen \*3). Technische documentatie bij \*6).

2000/14/EG: Taxatieprocedure van de conformiteit volgens bijlage VI.

Aangemelde instantie \*4), Gegarandeerd geluidsrukniveau LWA(G) \*5), - zie pagina 4.

## 2. Doelmatig gebruik

De accu-grastrimmer is uitsluitend bestemd voor het gebruik met de draadkop en voor maai- en verbeteringswerkzaamheden.

De accu-grastrimmer mag niet worden gebruikt voor het snijden of trimmen van heggen, bosjes of andere vegetatie, waarbij het snijniveau niet parallel ten opzichte van het oppervlak van de ondergrond is.

Gebruik uitsluitend de aanbevolen draadkoppen en veiligheidsvoorzieningen! Het gebruik van ander gereedschap (bijv. struikgewasmes, grasmes, meerdelig metalen snijdgereedschap met zwenkkettingen en klepelmaaiers of ronde zaagmesses) kan ernstig letsel tot gevolg hebben.

De accu-grastrimmer mag tijdens het werken tegen de grond komen.

Alleen de gebruiker is aansprakelijk voor schade door oneigenlijk gebruik.

De algemeen erkende ongevallenpreventievoorschriften en de veiligheidsinstructies moeten in acht worden genomen.

## 3. Algemene veiligheidsvoorschriften



Let voor uw veiligheid en die van het elektrisch gereedschap op de passages die zijn voorzien van dit symbool!



**WAARSCHUWING** – Lees de gebruiksaanwijzing om het risico op letsel te verminderen.



**WAARSCHUWING** – Lees alle veiligheidsinstructies, aanwijzingen, afbeeldingen en technische specificaties die samen met dit elektrische gereedschap worden geleverd. *Als de hieronder vermelde aanwijzingen niet worden opgevolgd, kan dit een elektrische schok, brand en/of ernstig letsel tot gevolg hebben.*

**Bewaar alle veiligheidsinstructies en aanwijzingen voor toekomstig gebruik.** Geef uw elektrisch gereedschap alleen in

combinatie met deze documenten aan anderen door.

**Restrisico's:** Ook bij doelmatig gebruik kan tijdens werkzaamheden met het apparaat een restrisico blijven bestaan. Neem alle veiligheidsvoorschriften en aanwijzingen in acht.

Mogelijke gevaren:

- Letsel en materiële schade, veroorzaakt door rondvliegende deeltjes.
- Longletsel indien geen geschikt stofmasker wordt gedragen.
- Gehoorbeschadiging indien geen geschikte gehoorbescherming wordt gedragen.
- Schade aan de gezondheid vanwege trillingsemisatie, indien de machine gedurende een langere periode wordt gebruikt of niet correct wordt bediend of onderhouden.

## 4. Speciale veiligheidsinstructies

### 4.1 Veiligheidsinstructies voor grastrimmers

**a) Gebruik de grastrimmer niet tijdens slecht weer, in het bijzonder niet als er gevaar is voor onweer.** Dit reduceert het gevaar, te worden getroffen door de bliksem.

**b) Onderzoek het trimbereik grondig op wilde dieren.** Wilde dieren kunnen letsel oplopen door het in gebruik zijnde gereedschap.

**c) Onderzoek het trimbereik grondig en verwijder alle stenen, stokken, draden, botten en andere vreemde voorwerpen.**

Wegslingerende voorwerpen kunnen letsel veroorzaken.

**d) Controleer voor gebruik van het gereedschap altijd, of het mes en het trimmechanisme niet versleten of beschadigd zijn.** Versleten of beschadigde onderdelen verhogen het risico op letsel.

**e) Laat de beschermingsafdekkingen op hun plek. Beschermingsafdekkingen moeten functioneel en correct gemonteerd zijn.** Een losse, beschadigde of niet juist functionerende beschermingsafdekking kan letsel tot gevolg hebben.

**f) Houd alle ventilatiesleuven vrij van afzettingen.** Geblokkeerde luchtinlaatopeningen en afzettingen kunnen oververhitting of brandgevaar tot gevolg hebben.

**g) Draag tijdens het gebruik van het gereedschap altijd een veiligheidsbril en gehoorbescherming.** Passende beschermingsmiddelen reduceren het risico op letsel.

**h) Draag tijdens het gebruik van het gereedschap altijd slipvaste veiligheidsschoenen.** Gebruik het gereedschap nooit met blote voeten of open schoeisel. Hierdoor vermindert u het gevaar op voetletsel bij contact met het roterende mes.

**i) Draag tijdens het gebruik van het gereedschap altijd kleding, die de benen van**

**de bediener bedekt. Zoals een lange broek.** Het contact met de zich bewegende messen of de trimdraad kan letsel tot gevolg hebben.

**j) Let erop dat omstanders tijdens het gebruik van het gereedschap op afstand blijven.**

Wegslingerende voorwerpen kunnen ernstig letsel veroorzaken.

**k) Gebruik het gereedschap nooit boven heuphoogte.** Dit helpt erbij, onbedoeld contact met het mes te voorkomen en maakt een betere controle van het gereedschap mogelijk in onverwachte situaties.

**l) Wees buitengewoon voorzichtig, als u het gereedschap in nat gras gebruikt. Loop rustig, ren nooit.** Hierdoor vermindert u het gevaar uit te glijden of te vallen, wat letsel tot gevolg kan hebben.

**m) Gebruik het gereedschap niet op buitensporig steile hellingen.** Hierdoor wordt het risico vermindert de controle te verliezen, uit te glijden en te vallen, wat letsel tot gevolg kan hebben.

**n) Let tijdens het werken bij hellingen op een veilige stand; werk altijd dwars op de helling, nooit naar boven of naar beneden en wees buitengewoon voorzichtig als u van richting verandert tijdens het werken.** Hierdoor wordt het risico vermindert de controle te verliezen, uit te glijden en te vallen, wat letsel tot gevolg kan hebben.

**o) Houd alle stroomkabels en leidingen uit de buurt van het trimbereik.** Stroomkabels of leidingen kunnen in heggen en bosjes zijn verborgen en per ongeluk door de trimmerdraad of door het mes worden doorgesneden of beschadigd.

**p) Houd alle lichaamsdelen uit de buurt van de bewegende messen of trimdraad. Verwijder geen voorwerpen uit het gereedschap, voordat het van de stroombron werd gescheiden.** Het bewegende mes of de trimdraad kan ernstig letsel veroorzaken.

**q) Draag het gereedschap alleen, als het is uitgeschakeld en het is weggericht van uw lichaam.** Door de juiste omgang met het gereedschap wordt de waarschijnlijkheid van een onbedoeld contact met de bewegende messen of de trimdraad gereduceerd.

**r) Gebruik alleen de door de fabrikant vermelde reserve-snijkoppen, messen of trimdraden. Vervang de messen of trimdraad niet door draden of messen van metaal.** Onjuiste reserveonderdelen kunnen tot een verlies van controle over het gereedschap, beschadigingen aan het gereedschap en letsel leiden.

### 4.2 Inleiding

- Lees de gebruiksaanwijzing aandachtig door. Maak u vertrouwd met de bedieningselementen en het juiste gebruik van de machine.
- Het is niet toegestaan dat kinderen, personen met beperkte fysieke, sensorische of psychische vaardigheden of een gebrek aan ervaring en/of kennis, of personen die niet op de hoogte zijn van deze instructies, deze machine gebruiken.

Plaatselijke voorschriften kunnen de leeftijd van de bediener beperken.

- Kinderen dienen onder toezicht te staan om ervoor te zorgen dat zij niet met het apparaat spelen.
- Gebruik de machine niet als personen, in het bijzonder kinderen, of huisdieren in de buurt zijn.
- De gebruiker is verantwoordelijk voor letsel of materiële schade aan andere personen of diens eigendom.
- Geen veranderingen aan het apparaat uitvoeren.
- Nationale voorschriften kunnen het gebruik van het gereedschap beperken.

### 4.3 Voorbereiding

- Draag geen loszittende kleding of kleding met los hangende koorden of bandjes. Draag altijd gezichtsbescherming en een veiligheidsbril. Draag veiligheidshandschoenen.
- Vervang nooit de niet-metalen snijddraad door een metalen snijddraad. Gebruik uitsluitend origineel toebehoor.
- Oefen alle werktechnieken. Wanneer u geen ervaring heeft met dergelijke machines, moet u een beroep doen op de hulp van ervaren personen.

### 4.4 Gebruik

- **Gebruik het gereedschap niet tijdens regen of natheid.** Het binnendringen van water in de machine kan het gevaar op een elektrische schok of storingen verhogen, die letsel tot gevolg kunnen hebben.
- Gebruik het gereedschap alleen overdag of bij goed kunstlicht.
- Houd de ventilatieopeningen vrij van vreemde voorwerpen.
- Gebruik geen elektrisch gereedschap wanneer u moe bent of onder invloed staat van drugs, alcohol of medicijnen. Een moment van onoplettendheid tijdens het gebruik van elektrisch gereedschap kan ernstig letsel veroorzaken.
- Gebruik altijd de meegeleverde draagriem/schouderriem.
- Voorkom een abnormale lichaamshouding. Zorg ervoor dat u stevig staat en steeds in evenwicht bent, in het bijzonder op hellingen.
- Let altijd op een stevige stand. Mocht u het evenwicht verliezen, moet u de schakelaar (6) direct loslaten.
- Let op de juiste werkhouding, las een pauze in en wissel de werkpositie.
- Maai niet in de buurt van steile hellingen, sloten of bermen.
- Let op gaten, gleuven, rotsen en andere verborgen voorwerpen, waardoor u kunt vallen. Verwijder alle hindernissen zoals stenen en takken.
- De draadkop altijd dicht bij de grond bewegen.



- Gebruik het gereedschap nooit met beschadigde of zonder veiligheidsvoorzieningen of -afdekkingen (bijv. beschermkap, handgreep).
- Schakel de motor voorzichtig in overeenstemming met de instructies en met de voeten ver weg van de snijdraad aan.
- Gevaar door gevaarlijke, bewegende onderdelen. Raak geen bewegende onderdelen aan. Voor elk contact moeten alle onderdelen volledig tot stilstand zijn gekomen en het accupack worden verwijderd.
- Motor uitschakelen, accupack verwijderen. Zorg ervoor dat alle bewegelijke onderdelen tot stilstand zijn gekomen:
  - als de machine zonder toezicht wordt achtergelaten;
  - voordat u blokkeringen verwijdert;
  - voordat u het gereedschap controleert, reinigt of werkzaamheden eraan uitvoert;
  - als er een vreemd voorwerp werd geraakt of als u het gereedschap heeft laten vallen. Controleer het gereedschap op beschadigingen en voer reparaties uit, voordat u het gereedschap weer in gebruik neemt.
  - als het gereedschap zeer sterk begint te vibreren.
- Als de machine buitengewoon sterk begint te trillen is een directe controle noodzakelijk:
  - onderzoeken op beschadigingen;
  - als beschadigde onderdelen vervangen of gerepareerd worden;
  - zorg ervoor dat alle moeren, bouten en schroeven stevig zijn vastgedraaid.
- Bij een ongeval of een storing dient u de machine direct uit te schakelen en het accupack te verwijderen.

#### 4.5 Onderhoud en opslag

- Voer zorgvuldig onderhoud uit aan elektrische gereedschappen en toebehoor. Veel ongevallen hebben hun oorzaak in slecht onderhouden elektrische gereedschappen.
- Alle moeren, bouten en schroeven moeten altijd stevig worden vastgedraaid om ervoor te zorgen dat de machine zich in een veilige bedrijfstoestand bevindt.
- Het accupack uit het gereedschap nemen, wachten totdat alle bewegelijke onderdelen tot stilstand zijn gekomen, voordat u instel-, ombouw, onderhouds- of reinigingswerkzaamheden uitvoert of voordat het gereedschap wordt opgeborgen.
- Versleten of beschadigde onderdelen moeten omwille van de veiligheid worden vervangen. Gebruik alleen originele reserveonderdelen en -toebehoren.

#### 4.6 Gebruik van en omgang met een met accu-machine

- **Laad accu's alleen op in oplaadapparaten die door de fabrikant worden geadviseerd.** Voor een oplaadapparaat dat voor een bepaald type accu geschikt is, bestaat brandgevaar wanneer het met andere accu's wordt gebruikt.

- **Gebruik alleen de daarvoor bestemde accu's in de elektrische gereedschappen.** Het gebruik van andere accu's kan tot letsel en brandgevaar leiden.
- **Voorkom aanraking van de niet-gebruikte accu met paperclips, munten, sleutels, spijkers, schroeven en andere kleine metalen voorwerpen die overbrugging van de contacten kunnen veroorzaken.** Kortsluiting tussen de accucontacten kan brandwonden of brand tot gevolg hebben.
- **Bij verkeerd gebruik kan vloeistof uit de accu lekken. Voorkom contact daarmee. Spoel bij onvoorzien contact met water af. Wanneer de vloeistof in de ogen komt, moet u bovendien een arts raadplegen.** Gelekte accuvloeistof kan tot huidirritaties of verbrandingen leiden.
- **Gebruik geen beschadigde of veranderde accu.** Beschadigde of veranderde accu's kunnen onvoorspelbaar gedrag vertonen, waardoor een brand, explosie of het gevaar van letsel kan ontstaan.
- **Stel een accu niet bloot aan vuur of hoge temperaturen.** Blootstelling aan vuur of temperaturen boven 130 °C (265 °F) kan een explosie veroorzaken.
- **Neem alle instructies voor het laden in acht en laad de accu of het accu-gereedschap nooit op buiten het in de gebruiksaanwijzing genoemde temperatuurbereik.** Verkeer laden of laden buiten het toegestane temperatuurbereik kan de accu beschadigen en het brandgevaar verhogen.
- **Voorkom dat het apparaat onbedoeld wordt ingeschakeld. Zorg ervoor dat de machine uitgeschakeld is alvorens de accu aan te sluiten, op te nemen of te dragen.** Wanneer u bij het dragen van de machine uw vinger aan de schakelaar hebt of wanneer u de machine ingeschakeld op de stroomvoorziening aansluit, kan dit tot ongevallen leiden.
- Accupack uit de machine nemen...
  - ...voordat instel-, ombouw-, onderhouds- of reinigingswerkzaamheden uitgevoerd worden.
  - ...als de bediener de machine zonder toezicht achter laat.
  - ...voor het verwijderen van blokkeringen.
  - ...na het aanraken van een vreemd voorwerp, om de machine op beschadigingen te controleren.
  - ...voor de directe controle, als het gereedschap zeer sterk begint te vibreren.



Accu-packs tegen vocht beschermen!



Accu-packs niet aan vuur blootstellen!

- Geen defecte of vervormde accu-packs gebruiken!
- Accu-packs niet openen!
- Contacten van de accu-packs niet aanraken of kortsluiten!



Uit defecte Li-ion-accu-packs kan een licht zure, brandbare vloeistof lekken!



Wanneer accuvloeistof eruit lekt en met de huid in aanraking komt, onmiddellijk onder stromend water afspoeien. Wanneer er accuvloeistof in uw ogen terecht komt, was deze dan uit met schoon water en zoek onmiddellijk een arts op voor behandeling!

- Bij een defecte machine moet u de accu-pack uit de machine halen.

**Transport van Li-ion-accu-packs:**

- Op de verzending van Li-ion accu-packs is het voorschrift voor het transport van gevaarlijke stoffen (UN 3480 en UN 3481) van toepassing. Voor het versturen van Li-ion accu-packs moet u informatie inwinnen omtrent de actueel geldende voorschriften. Vraag eventueel ook informatie op bij uw transportbedrijf. Gecertificeerde verpakking is bij Metabo verkrijgbaar.
- Verstuur accu-packs alleen als de behuizing onbeschadigd is en er geen vloeistof uit lekt. Voor het verzenden haalt u de accu-pack uit de machine. De contacten tegen kortsluiting beschermen (bijv. met tape isoleren).

**4.7 Symbolen**



**WAARSCHUWING** – Algemeen gevaar!



De gebruiksaanwijzing lezen.



Let erop dat niemand gewond raakt door weggeslingerde voorwerpen. Houd andere personen uit de buurt.



Houd zich in de buurt bevindende personen en huisdieren op een veilige afstand ten opzichte van het apparaat.



Houd andere personen uit de buurt. Houd een afstand van minimaal 15 m in acht ten opzichte van personen en voorwerpen.



Bescherm het apparaat tegen vocht. Niet aan regen blootstellen.



Draag oogbescherming.



Draag gehoorbescherming. Blootstelling aan een hoger geluidsniveau kan tot beschadiging van het gehoor leiden.



Draag hoofdbescherming als er een risico op vallende voorwerpen bestaat.



Draag slipvaste voetbescherming.



Gebruik geen metalen messen en metalen zaagbladen.



Handschoenen dragen.

**5. Overzicht**

Zie pag. 2, en 3.

- 1 Stang (tweedelig)
- 2 Handgreep
- 3 Ophangpunt
- 4 Handgreep
- 5 Schakelaarvergrendeling
- 6 Schakelaar (aan-/uitschakelen, toerental instellen)
- 7 Ontgrendeling accupack
- 8 Knop voor de indicatie van de capaciteit \*
- 9 Accupack \*
- 10 Capaciteits- en signaalindicatie \*
- 11 Pijl toont de draairichting van de draadkop
- 12 Draadafkorter (WAARSCHUWING! Gevaar voor letsel door scherp mes)
- 13 Beschermkap
- 14 Draadkop
- 15 Beschermingsbeugel voor planten
- 16 Draad (snijddraad)
- 17 Kap (van de draadkop)
- 18 Basis (van de draadkop)
- 19 Ontgrendelingsknop
- 20 Vleugelschroef
- 21 Schroevendraaier
- 22 Schroeven (voor het aanbrengen van de beschermkap)
- 23 Flens (beschermkap)
- 24 Aandrijfas
- 25 Boorgat (voor het vergrendelen van de aandrijfas)
- 26 Binnenzeskantsleutel
- 27 Schroeven van de handgreep
- 28 Gaten (voor het aanbrengen van de beschermbeugel voor planten)
- 29 Schouderriem
- 30 Karabijnhaak

\* afhankelijk van de uitvoering

**6. Ingebruikname**



**WAARSCHUWING!** Gereedschap uitschakelen en accupack (9) verwijderen. Ongewenst starten kan ernstig letsel veroorzaken. Het gereedschap moet stilstaan.



**WAARSCHUWING!** Gevaar voor letsel door scherpe snijdrand aan de draafafkorter (12) . Draag veiligheidshandschoenen.

**6.1 Stang (1) monteren / demonteren (afb. B) Monteren:**

1. Schuif de stanguiteinden in elkaar, zodat de ontgrendelingsknop (19) vergrendelt.
2. Vleugelschroef (20) vastdraaien.

**Demonteren** (voor transport/opslag):

1. Vleugelschroef (20) losdraaien.

2. Ontgrendelingsknop (19) drukken en gelijktijdig de stanguiteinden uit elkaar trekken.

### 6.2 Beschermkap (13) aanbrengen (afb. C)

 **WAARSCHUWING!** Gevaar voor letsel door scherpe snijrand aan de draafkorter (12). Draag veiligheidshandschoenen.

1. Beschermkap (13) op de flens (23) plaatsen.
2. Draai de schroeven (22) met een schroevendraaier (21) erin en haal ze stevig aan.

### 6.3 Draadkop (14) aanbrengen/verwijderen (afb. D)

#### Aanbrengen

1. Aandrijfas (24) vergrendelen:
  - meegeleverde binnenzeskantsleutel (26) in het boorgat (25) steken.
  - Aandrijfas (24) met de hand draaien, totdat de binnenzeskantsleutel (26) erin kan worden geschoven en de aandrijfas niet meer kan worden gedraaid.
2. Zoals weergegeven, de draadkop (14) tegen de klok in erop draaien en met de hand vast draaien.
3. Aandrijfas losmaken:
  - Binnenzeskantsleutel (26) eruit trekken.

#### Verwijderen

Op dezelfde manier te werk gaan zoals bij het monteren, echter de draadkop met de klok mee eraf draaien.

### 6.4 Snijdraad (16) in de draadkop (14) plaatsen (afb. A)

1. Basis (18) vasthouden. Kap (17) met de klok mee draaien, totdat de driehoekige markeringen tegenover elkaar staan (en/of de doorlopende groef aan de zijkant van de drukknop in een lijn staat met de driehoek van de kap van de draadkop).
2. Het uiteinde van de draad buigen (zodat hij er makkelijker kan worden ingeschoven). Het uiteinde van de draad (16) in de met een pijl en de woorden 'LINE IN' gemarkeerde opening schuiven. **OPMERKING:** zie afb. A: exact in de richting van de pijl schuiven (een beetje schuin)! Resultaat: het uiteinde van de draad komt er aan de tegenoverliggende opening weer uit.
3. Het kortere uiteinde van de draad zo ver eruit trekken, totdat beide uiteinden van de draad even lang zijn.
4. Basis (18) vasthouden. Kap (17) met de klok mee draaien: de draad wordt opgerold op de basis. Stop als aan beide zijden nog 13 cm (5,1") draad uitsteekt. (Een te lange draad wordt bij het eerste gebruik automatisch afgesneden door de draafkorter (12)).

### 6.5 Handgreep aanbrengen (afb. E):

1. Kies de juiste positie, zie hoofdstuk 7.1.
2. Handgreep (2) zoals weergegeven op de stang (1) aanbrengen en schroeven (27) met de meegeleverde binnenzeskantsleutel (26) stevig aanhalen.

### 6.6 Beschermbeugel voor planten (15) aanbrengen / instellen (afb. F)

#### Aanbrengen:

De uiteinden van de beschermbeugel voor planten (15) een beetje uit elkaar trekken en in de gaten (28) van de behuizing plaatsen.

#### Instellen

Beschermbeugel voor planten (15), indien nodig, naar boven of naar beneden klappen.

### 6.7 Accupack

Het accupack voor gebruik opladen. Laad het accupack bij vermogensverlies weer op.

U vindt de instructies voor het opladen van het accupack in de gebruiksaanwijzing van de Metabolader.

Bij Li-Ion-accu-packs met capaciteits- en signaalindicatie (10) (afhankelijk van de uitvoering):

- Druk op knop (8) waarna de laadtoestand wordt aangegeven door de led-lampen (10).
- Wanneer een led-lampje knippert, is het accupack bijna leeg en moet weer worden opgeladen.

#### Accupack inzetten, uitnemen

 **WAARSCHUWING!** Voordat u accupacks verwijderd of plaatst: schakel het gereedschap uit en wacht, totdat de motor stil staat.

Inbrengen: accupacks (9) inschuiven tot ze inklinken.

Verwijderen: knop voor de ontgrendeling van het accupack (7) indrukken en accupacks (9) eruit trekken.

## 7. Gebruik

 **WAARSCHUWING!** Draag tijdens het gebruik een oogbescherming. Draag altijd slechts een schouderband. Draag uitsluitend het gereedschap, geen andere apparaten.

### 7.1 Gereedschap instellen voor de gebruiker (afb. G)

1. Schouderriem (29) aantrekken. De lengte zo instellen dat de karabijnhaak (30) zich ongeveer een hand breed onder de heup bevindt.
2. Karabijnhaak inhaken bij het ophangpunt (3).
3. Gereedschap uitbalanceren:
  - Schroef van het ophangpunt (3) losmaken.
  - Ophangpunt zo verschuiven dat de draadkop (14) in uitgebalanceerde toestand lichtjes op de grond ligt.
  - Schroef van het ophangpunt weer vastdraaien
4. Handgreep in een comfortabele positie bevestigen. Zie hoofdstuk 6.5.

**Opmerking:** voor het uittrekken van de schouderband moet u de karabijnhaak bij het ophangpunt (3) losmaken.

### 7.2 Het gereedschap starten, toerental veranderen

1. Gereedschap met de rechterhand aan de handgreep (4) en met de linkerhand aan de handgreep (2) stevig vasthouden.

## nl NEDERLANDS

- Schakelaarvergrendeling (5) drukken en ingedrukt houden.
- Voor het inschakelen de schakelaar (6) indrukken. Het toerental kan door het indrukken worden veranderd.

### 7.3 Gereedschap stoppen

Schakelaar (6) loslaten. Gereedschap met beide handen aan de handgrepen vasthouden en wachten, totdat het gereedschap volledig tot stilstand is gekomen.

### 7.4 Maaien

De draadkop (14) altijd dicht bij de grond bewegen. Draadkop (14) gelijkmatig heen en weer bewegen. Langzaam en voorzichtig naar voren gaan.

### 7.5 Snijddraad opnieuw instellen

Met **draaiend** gereedschap de draadkop (14) kort tegen de grond tikken: er wordt ongeveer 3 cm draad aangevoerd. Een te lange draad wordt automatisch afgesneden door de draadafkorter (12).

Als de draden direct bij de kop afscheuren of te kort zijn, moeten ze met de hand eruit worden getrokken:

 **WAARSCHUWING!** Accupack (9) verwijderen. Ongewenst starten kan ernstig letsel veroorzaken. Het gereedschap moet stilstaan.

- Gereedschap uitschakelen, motor tot stilstand laten komen, accupack (9) verwijderen.
- Kap (17) drukken en gedrukt houden.
- Draad met de hand eruit trekken.
- Indien de snijddraad op is: zie hoofdstuk 6.4.

## 8. Reinigen, transporteren, opbergen

 **WAARSCHUWING!** Accupack (9) verwijderen. Ongewenst starten kan ernstig letsel veroorzaken. Het gereedschap moet stilstaan.

 **WAARSCHUWING!** Gevaar voor letsel door scherpe snijdrand aan de draafafkorter (12). Draag veiligheidshandschoenen.

### 8.1 Reinigen

- Na elk gebruik reinigen: verwijder grasresten, bladeren, verontreinigingen en andere afzettingen.

### 8.2 Transporteren, opbergen

- Het gereedschap voor het opbergen reinigen en onderhouden.
- De snijddraad altijd vochtig houden. Een droge snijddraad scheurt sneller en verslijt sneller. Bijvoorbeeld de snijddraad uit de spoel halen en in een kom met water leggen.
- Controleer dat de machine geen losse of beschadigde onderdelen bezit. Indien noodzakelijk:
  - Vervang de beschadigde onderdelen.

- Draai de schroeven vast.
- Indien nodig door een gespecialiseerde werkplaats laten repareren.

- Machine op een droge plek bewaren.
- Zorg ervoor dat kinderen niet in de buurt van de machine kunnen komen.
- Voor het ruimtebesparend transporteren of opbergen kan de stang (1) in twee delen worden gedeeld. Zie hoofdstuk 6.1.
- Voor het transporteren in een veilige positie zekeren.

## 9. Onderhoud

 **WAARSCHUWING!** Accupack (9) verwijderen. Ongewenst starten kan ernstig letsel veroorzaken. Het gereedschap moet stilstaan.

 **WAARSCHUWING!** Gevaar voor letsel door scherpe snijdrand aan de draafafkorter (12). Draag veiligheidshandschoenen.

### 9.1 Algemeen onderhoud

- Controleer de machine voor elk gebruik op beschadigde, ontbrekende of losse onderdelen zoals schroeven, moeren, bouten en doppen.
- Het gereedschap na elk gebruik op beschadiging en slijtage controleren en, indien nodig, in een gespecialiseerde werkplaats laten herstellen.
- Draai alle bevestigingen en doppen goed vast.
- Reinig de machine met een droge doek. Gebruik geen water
- Voer nooit onderhoudswerkzaamheden aan beschadigde accu's uit.** Er mag uitsluitend door de fabrikant of erkende servicewerkplaatsen onderhoud aan de accu's worden uitgevoerd.

### 9.2 Snijddraad vervangen

Zie hoofdstuk 6.4.

Bestelnummer zie hoofdstuk 11.

### 9.3 Smeren

Smeren is niet nodig.

## 10. Problemen en storingen

**Een lichtdiode van de capaciteitsweergave (10) knippert.**

Accupack leeg.

- Accupack opladen.

**Gereedschap wordt erg luid.**

Snijddraad is te kort

- Snijddraad opnieuw instellen (zie hoofdstuk 7.5)

**Alle lichtdioden van de capaciteits- en signaalindicatie (10) knipperen.**

Overbelasting.

- Laat het gereedschap afkoelen.
- Beweeg langzamer naar voren.

### Het gereedschap start niet.

Het vermogen van de accu is gering.  
- Accupack opladen.

### Het gereedschap trilt zeer sterk.

Snijddraad (16) heeft niet dezelfde lengte aan beide zijden.  
- Snijddraad opnieuw instellen. Zie hoofdstuk (7.5).

### Het gereedschap stopt tijdens het maaien.

Accupack leeg.  
- Accupack opladen.

Er is een blokkering opgetreden.  
- Accupack (9) verwijderen. Controleer de draadkop (14).

De bedrijfstemperatuur van de machine is te hoog.  
- Machine laten afkoelen.

## 11. Toebehoren

Gebruik uitsluitend originele Metabo of CAS (Cordless Alliance System) accupacks en toebehoor.

Gebruik alleen toebehoor dat voldoet aan de in deze gebruiksaanwijzing genoemde eisen en kenmerken.

- A Snijddraad Ø 2 mm, spiraalvormig (als reserve)  
Bestelnr.: 628423000
- B Snijddraad Ø 2 mm, golvend  
Bestelnr.: 628430000
- C Complete draadkop (volledige behuizing incl. spoel en snijddraad), (als reserve)  
Bestelnr.: 628429000
- D Schouderband (als reserve)  
Bestelnr.: 628427000
- E Rugdraagband  
Bestelnr.: 628428000
- F Accupacks met verschillende capaciteiten.  
Koop alleen accupacks met een spanning die aansluit bij uw elektrisch gereedschap.  
Bestelnr.: 625367000 4,0 Ah (LiHD)  
Bestelnr.: 625368000 5,5 Ah (LiHD)  
Bestelnr.: 625369000 8,0 Ah (LiHD)  
Bestelnr.: 625549000 10,0 Ah (LiHD)  
etc.  
Bestelnr.: 625027000 4,0 Ah (Li-Ion)  
Bestelnr.: 625028000 5,2 Ah (Li-Ion)  
etc.
- G Oplaadapparaten: ASC 55, ASC 145, etc.  
Compleet toebehorenprogramma, zie [www.metabo.com](http://www.metabo.com) of de catalogus.

## 12. Reparatie

 Reparaties aan elektrisch gereedschap mogen uitsluitend door een erkende elektricien en alleen met originele reserveonderdelen worden uitgevoerd!

Neem voor elektrisch gereedschap van Metabo dat gerepareerd dient te worden contact op met uw Metabo-vertegenwoordiging. Zie voor adressen [www.metabo.com](http://www.metabo.com).

Lijsten met reserveonderdelen kunt u via [www.metabo.com](http://www.metabo.com) downloaden.

## 13. Milieubescherming

Neem de nationale voorschriften in acht voor een milieuvriendelijke verwijdering en de recycling van afgedankte gereedschappen, verpakkingen en toebehoren.

Accu-packs mogen niet bij het huisvuil worden goedgevoerd! Lever defecte of afgedankte accu-packs in bij de Metabo-handelaar!

Accu-packs niet in het water gooien.



Uitsluitend voor EU-landen: geef uw elektrisch gereedschap nooit met het huisvuil mee! Volgens de Europese richtlijn 2012/19/EG inzake gebruikte elektrische en elektronische apparaten en de vertaling hiervan in de nationale wetgeving dienen afgedankte elektrische gereedschappen gescheiden te worden ingezameld en op milieuvriendelijke wijze te worden afgevoerd. Ontlaad eerst het accupack in het elektrisch gereedschap alvorens het af te voeren. De contacten tegen kortsluiting beschermen (bijv. met tape isoleren).

## 14. Technische gegevens

Toelichting op de gegevens van pagina 4.

Wijzigingen in het kader van technische verbeteringen voorbehouden.

- U = spanning
- B = maai breedte
- H = max. snijddraadlengte
- H<sub>x</sub> = snijddraad-diameter
- n<sub>0</sub> = toerental bij onbelast draaien
- m = gewicht (met het kleinste accupack)

Meetgegevens vastgesteld volgens EN 62841-4-4; 2000/14/EC.

Toegestane omgevingstemperatuur tijdens het gebruik:

-20°C tot 50°C (beperkt vermogen bij temperaturen beneden 0°C). Toegestane omgevingstemperatuur tijdens de opslag: 0°C tot 30°C

Toegestane omgevingstemperatuur tijdens het laden: 0°C tot 40°C.

== Gelijkstroom

De vermelde technische gegevens zijn tolerantiewaarden (overeenkomstig de betreffende geldige norm).



### Emissiewaarden

Deze waarden maken een beoordeling van de emissie van het elektrisch gereedschap en een vergelijking van de verschillende elektrische gereedschappen mogelijk. Afhankelijk van het gebruik, de toestand van het elektrisch gereedschap of het inzetgereedschap kan de daadwerkelijke belasting hoger of lager uitvallen. Neem voor de beoordeling pauzes en fasen met een lagere belasting in aanmerking. Bepaal op basis van de overeenkomstig aangepaste geschatte waarden maatregelen ter bescherming

## nl NEDERLANDS

van de gebruiker, bijv. organisatorische maatregelen.

Totale trillingswaarde (vectorsom van drie richtingen):

$a_h$  = trillingsemissiewaarde

$K_h$  = onzekerheid (trilling)

Typisch A-gekwalificeerd geluidsniveau:

$L_{pA}$  = geluidsdrukniveau

$L_{WA}$  = geluidsvermogensniveau

$K_{pA}$ ,  $K_{WA}$  = onzekerheid

$L_{WA(G)}$  = gegarandeerd geluidsvermogensniveau conform 2000/14/EG



**Draag gehoorbescherming!**

# Istruzioni originali

## 1. Dichiarazione di conformità

Dichiariamo sotto la nostra completa responsabilità che questi tagliabordi a batteria, identificati dai modelli e numeri di serie \*1), sono conformi a tutte le disposizioni pertinenti delle direttive \*2) e delle norme \*3). Documentazione tecnica presso \*6).

2000/14/CE: Procedimento di valutazione della conformità secondo appendice VI.  
Organo nominato \*4), livello di emissione sonora garantito LWA(G) \*5),  
- vedi pagina 4.

## 2. Utilizzo conforme

Il tagliabordo a batteria è concepito esclusivamente per lavori di falciatura e pulizia con la testa del filo.

Il tagliabordo a batteria non deve essere utilizzato per tagliare o tranciare siepi, cespugli o altra vegetazione, il cui piano di taglio non si trovi in parallelo con la superficie del fondo.

Utilizzare esclusivamente le teste del filo e i dispositivi di sicurezza consigliati! L'uso di altri attrezzi (ad es. lama tagliacespugli, lama tagliaerba, utensili di taglio multipezzo metallici con catene orientabili e lame asimmetriche o lame per seghe circolari) può provocare lesioni gravi.

Il tagliabordo a batteria può essere appoggiato a terra durante il lavoro.

Per eventuali danni derivanti da un uso improprio, è responsabile esclusivamente l'utilizzatore.

È obbligatorio rispettare le prescrizioni generali per la prevenzione degli infortuni nonché le avvertenze di sicurezza.

## 3. Avvertenze generali di sicurezza



Per proteggere la propria persona e per una migliore cura dell'elettrotensile, attenersi alle parti di testo contrassegnate con questo simbolo!



**AVVERTENZA** – Leggere le istruzioni per l'uso al fine di ridurre il rischio di lesioni.



**AVVERTENZA** - Leggere tutte le avvertenze di pericolo, le istruzioni operative, le figure e le specifiche accluse al presente elettrotensile. Il mancato rispetto di tutte le istruzioni sottoelencate potrà comportare il pericolo di scosse elettriche, incendi e/o gravi lesioni.

**Conservare tutte le avvertenze di sicurezza e le istruzioni per un uso futuro.**

L'elettrotensile va ceduto esclusivamente insieme al presente documento.

**Rischi residui:** Anche in caso di utilizzo conforme, il lavoro comporta dei rischi residui. Osservare tutte le avvertenze di sicurezza e le istruzioni.

Possibili pericoli:

- Lesioni e danni materiali provocati da fughe di pezzi.
- Danni ai polmoni se non si indossa una mascherina antipolvere adeguata.
- Danni all'udito se non si indossa una protezione acustica adeguata.
- Danni alla salute provocati dalle vibrazioni emesse quando si usa l'apparecchio per un periodo di tempo prolungato o non viene tenuto o mantenuto correttamente.

## 4. Avvertenze specifiche di sicurezza

### 4.1 Avvertenza di sicurezza per tagliabordi

a) **Non utilizzare il tagliabordo in condizioni atmosferiche sfavorevoli, in particolare in caso di temporale.** In questo modo si riduce il rischio di essere colpiti da un fulmine.

b) **Ispezionare l'area di taglio accuratamente alla ricerca di animali selvatici.** La macchina in funzione può ferire gli animali selvatici.

c) **Ispezionare l'area di taglio accuratamente e rimuovere tutte le pietre, ceppi, fili, ossicini e altri corpi estranei.** I pezzi lanciati via possono provocare lesioni.

d) **Prima di utilizzare la macchina, controllare sempre che la lama e il gruppo di taglio non siano usurati né danneggiati.** I componenti usurati o danneggiati aumentano il rischio di lesioni.

e) **Lasciare le coperture protettive al loro posto. Le coperture protettive devono essere pronte all'uso e fissate correttamente.** Una copertura protettiva allentata, danneggiata o non correttamente funzionante può provocare lesioni.

f) **Tenere tutte le prese d'aria libere da depositi.** Prese d'aria bloccate e depositi possono provocare surriscaldamento o rischio di incendio.

g) **Durante l'uso della macchina, indossare sempre occhiali di protezione e protezioni acustiche.** L'uso di dispositivi di protezione adeguati riduce il rischio di lesioni.

h) **Durante l'uso della macchina, indossare sempre scarpe di sicurezza antiscivolo. Non usare la macchina mai scalzi o indossando sandali aperti.** In questo modo si riduce il pericolo di ferite ai piedi in caso di contatto con la lama rotante.

i) **Durante l'uso della macchina, indossare sempre indumenti che coprano le gambe dell'utilizzatore, ad es. pantaloni lunghi.** Il contatto con la lama in movimento o con il filo tagliabordo può provocare lesioni.

j) **Accertarsi che gli estranei si mantengano a distanza durante l'uso della macchina.** I pezzi lanciati via possono provocare gravi lesioni.

k) **Non utilizzare la macchina a un'altezza superiore ai fianchi.** In questo modo si evita il contatto accidentale con la lama e si può controllare meglio la macchina nelle situazioni impreviste.

l) **Prestare particolare attenzione se si utilizza la macchina sull'erba bagnata. In questo caso, avanzare camminando, non correre mai.** In tal modo si riduce il rischio di scivolare e cadere e quindi di subire lesioni.

m) **Non utilizzare la macchina su pendii estremamente ripidi.** In tal modo si riduce il rischio di perdere il controllo, scivolare e cadere e quindi di subire lesioni.

n) **Sui pendii, avere cura di mettersi in posizione sicura, lavorare sempre in senso trasversale al pendio, non muoversi mai verso l'alto o verso il basso e prestare la massima attenzione quando si cambia la direzione di lavoro.** In tal modo si riduce il rischio di perdere il controllo, scivolare e cadere e quindi di subire lesioni.

o) **Tenere tutti i cavi elettrici e i tubi lontani dall'area di taglio.** Nelle siepi o nei cespugli possono essere nascosti dei cavi elettrici o delle tubazioni che possono essere accidentalmente tagliati o danneggiati dal filo tagliabordi o dalla lama.

p) **Tenere tutte le parti del corpo lontane dalla lama in movimento o dal filo tagliabordi. Non rimuovere alcun oggetto dalla macchina senza aver prima scollegato la macchina dalla rete elettrica.** La lama in movimento o il filo tagliabordi possono provocare lesioni gravi.

q) **Trasportare la macchina soltanto se è spenta e rivolta dalla parte opposta del proprio corpo.** Maneggiando la macchina correttamente, si riduce la probabilità di un contatto accidentale con la lama in movimento o con il filo tagliabordi.

r) **Utilizzare soltanto le teste di taglio di ricambio, le lame e i fili tagliabordi indicati dal produttore. Non sostituire le lame o i fili tagliabordi con fili o lame in metallo.** Se si utilizzano ricambi inadeguati, si rischia di perdere il controllo della macchina, provocare danni alla macchina stessa e subire lesioni.

## 4.2 Introduzione

- Leggere attentamente le istruzioni per l'uso. Familiarizzare con gli elementi di comando e il corretto utilizzo dell'apparecchio.
- Non consentire l'uso del presente apparecchio a bambini e persone con limitate capacità fisiche, psichiche o sensoriali, con insufficienti conoscenze e/o esperienza o a persone che non abbiano familiarità con le relative istruzioni. Le disposizioni locali possono eventualmente limitare l'età dell'operatore.
- I bambini devono essere sorvegliati al fine di garantire che non giochino con l'apparecchio.
- Non usare l'apparecchio se nei pressi sono presenti persone, in particolare bambini o animali domestici.
- L'operatore risponde per lesioni o danni materiali che coinvolgono altre persone o la loro proprietà.
- Non apportare modifiche al dispositivo.
- Le disposizioni nazionali possono limitare l'impiego dell'apparecchio.

## 4.3 Preparazione

- Non indossare indumenti larghi o con nastri o cordoncini penzolanti. Indossare un dispositivo di protezione per il viso e occhiali protettivi. Indossare i guanti di protezione.
- Non sostituire mai il filo di taglio non metallico con un filo di taglio metallico. Utilizzare solo accessori originali.
- Esercitarsi con tutte le tecniche di lavoro. Se non si ha alcun tipo di esperienza con questo tipo di apparecchio, richiedere l'aiuto di esperti.

## 4.4 Utilizzo

- **Non utilizzare la macchina in caso di pioggia o umidità.** La penetrazione di acqua all'interno della macchina può aumentare il pericolo di scosse elettriche o malfunzionamenti che possono provocare lesioni.
- Utilizzare l'apparecchio solo alla luce del giorno o con una buona luce artificiale.
- Tenere le feritoie di ventilazione libere da corpi estranei.
- Non utilizzare mai l'elettrotensile in caso di stanchezza oppure quando ci si trovi sotto l'effetto di droghe, bevande alcoliche e medicinali. Un attimo di distrazione durante l'uso dell'elettrotensile può causare lesioni gravi.
- Utilizzare sempre la tracolla / cinghia a spalla in dotazione.
- Evitare di tenere una postura anomala. Avere cura di mettersi in posizione sicura e di mantenere l'equilibrio in ogni situazione, in particolare su pendii.
- Mantenere una posizione stabile. Se si perde l'equilibrio, rilasciare subito l'interruttore (6).
- Accertarsi di assumere una posizione di lavoro corretta, fare delle pause e variare la posizione di lavoro.
- Non effettuare la falciatura in prossimità di pendenze ripide, fosse o scarpate.
- Attenzione a buche, solchi, rocce e altri oggetti nascosti che possono farvi cadere. Rimuovere tutti gli ostacoli presenti, come pietre e rami.
- Condurre la testa del filo sempre vicino al terreno.
- Non usare mai la macchina con dispositivi di protezione o di copertura danneggiati o senza di essi (ad es. il carter di protezione, l'impugnatura).
- Accendere il motore con attenzione, secondo le istruzioni e con i piedi molto lontani dal filo di taglio.
- Pericolo dovuto a componenti in movimento. Non toccare i componenti in movimento. Prima di qualsiasi contatto, tutti i componenti devono arrestarsi completamente e la batteria deve essere rimossa.
- Spegner il motore, rimuovere la batteria. Accertarsi che tutti i componenti mobili si siano fermati:
  - quando si lascia l'apparecchio senza sorveglianza;
  - prima di eliminare eventuali blocchi;
  - prima di controllare, pulire o effettuare lavori sulla macchina;



- se viene colpito un corpo estraneo o si lascia cadere la macchina. Prima di rimettere la macchina in funzione, controllare se presenta danni e farla eventualmente riparare.
- se la macchina inizia a vibrare eccessivamente in maniera insolita.
- Se la macchina inizia a vibrare fortemente si deve immediatamente eseguire un controllo:
  - controllare se vi sono danni;
  - sostituire o riparare i componenti danneggiati;
  - assicurarsi che dadi, bulloni e viti siano tutti serrati saldamente.
- In caso di incidente o anomalia di funzionamento, spegnere subito la macchina e rimuovere la batteria.

#### 4.5 Manutenzione e conservazione

- Eseguire la manutenzione degli elettroutensili e degli accessori. Numerosi incidenti vengono causati da elettroutensili la cui manutenzione è stata effettuata poco accuratamente.
- Tutti i dadi, i bulloni e le viti devono essere sempre serrati saldamente per assicurare che la macchina si trovi in condizioni di esercizio sicure.
- Rimuovere la batteria dalla macchina, attendere che tutti i componenti mobili si arrestino prima di effettuare qualsivoglia regolazione, modifica, manutenzione, pulizia o prima di conservare la macchina.
- Per motivi di sicurezza, sostituire i componenti usurati o danneggiati. Utilizzare soltanto ricambi e accessori originali.

#### 4.6 Utilizzo e trattamento degli apparecchi a batteria

- **Ricaricare le batterie unicamente con i caricabatterie consigliati dal produttore.** Per un caricabatteria previsto per un determinato tipo di batteria sussiste un pericolo di incendio in caso di utilizzo con un tipo diverso di batteria ricaricabile.
- **Utilizzare solamente le batterie idonee per gli utensili elettrici.** L'uso di batterie ricaricabili diverse può causare lesioni o incendi.
- **Tenere la batteria non in uso lontana da graffette, monete, chiavi, chiodi, viti o altri oggetti in metallo di piccole dimensioni che potrebbero creare un ponte tra i contatti.** Un eventuale cortocircuito tra i contatti della batteria potrebbe provocare scottature o incendi.
- **Un uso errato può causare fuoriuscite di liquido dai pacchi di batterie ricaricabili. Evitare assolutamente il contatto con tali liquidi. In caso di contatto accidentale, sciacquare accuratamente con acqua. Rivolgersi immediatamente al medico, qualora il liquido dovesse entrare in contatto con gli occhi.** Il liquido fuoriuscito dalla batteria ricaricabile potrebbe causare irritazioni cutanee o ustioni.
- **Non utilizzare batterie danneggiate o modificate.** Le batterie danneggiate o modificate possono comportare problemi non prevedibili, causando incendi, esplosioni e possibili lesioni.

- **Non esporre una batteria ricaricabile al fuoco o a temperature eccessive.** L'esposizione al fuoco o a temperature superiori a 130 °C (265 °F) può causare esplosioni.
- **Rispettare tutte le istruzioni di carica e non caricare la batteria ricaricabile o il dispositivo a batteria fuori dal campo di temperatura indicato nelle istruzioni stesse.** Una carica non corretta, o fuori dal campo di temperatura indicato, può comportare danni alla batteria ed aumentare il pericolo di incendio.
- **Evitare l'accensione involontaria. Assicurarsi che l'apparecchio sia spento prima di collegare la batteria, prelevare o trasportare l'apparecchio.** Se, durante il trasporto dell'apparecchio, si tiene un dito sull'interruttore, oppure se si collega l'apparecchio acceso all'alimentazione elettrica, potrebbero verificarsi degli incidenti.
- Rimuovere la batteria ricaricabile dal dispositivo...
  - ...prima di eseguire qualsiasi intervento di regolazione, modifica, manutenzione o pulizia.
  - ...se l'operatore si allontana dal dispositivo.
  - ...prima di rimuovere i sistemi di blocco.
  - ...dopo aver toccato un corpo estraneo, per verificare l'integrità del dispositivo.
  - ...per eseguire un controllo accurato qualora il dispositivo dovesse vibrare eccessivamente.



Proteggere le batterie dall'umidità!



Non esporre le batterie al fuoco!

- Non utilizzare batterie difettose o deformate!
- Non aprire le batterie!
- Non toccare o mettere in cortocircuito i contatti delle batterie!



Dalle batterie agli ioni di litio difettose può fuoriuscire un liquido leggermente acido e infiammabile!



Se si verifica una perdita di liquido della batteria e questo entra in contatto con la pelle, risciacquare subito con abbondante acqua. Se il liquido delle batterie entra in contatto con gli occhi, risciacquare con acqua pulita e affidarsi immediatamente alle cure di un medico!

- In caso di guasto al dispositivo, rimuovere la batteria.

#### Trasporto delle batterie agli ioni di litio:

- La spedizione delle batterie agli ioni di litio è soggetta alle norme sulle merci pericolose (UN 3480 e UN 3481). Per la spedizione di batterie agli ioni di litio, informarsi sulle norme attualmente in vigore. Chiedere eventualmente informazioni alla ditta di trasporti incaricata. L'imballaggio certificato è disponibile presso Metabo.
- Inviare le batterie solo se l'alloggiamento è intatto e non presenta perdite. Rimuovere la batteria dal dispositivo per la spedizione. Proteggere i

contatti dai cortocircuiti (ad esempio isolandoli con del nastro adesivo).

#### 4.7 Simboli



**AVVERTENZA** – Pericoli generici!



Leggere le istruzioni per l'uso.



Assicurarsi che nessuno possa essere ferito dalla proiezione di eventuali corpi estranei. Tenere lontano le persone estranee.



Tenere le persone e gli animali domestici a debita distanza dal dispositivo.



Tenere lontano le persone estranee. Mantenere una distanza minima di 15 m da

altre persone e oggetti.



Proteggere il dispositivo dall'umidità. Non esporre alla pioggia.



Indossare occhiali protettivi.



Indossare protezioni acustiche. L'effetto di un'intensità acustica elevata può danneggiare l'udito.



Indossare una protezione per il capo se è presente il rischio di caduta di oggetti.



Indossare una protezione per i piedi antiscivolo.



Non utilizzare lame metalliche.



Indossare i guanti.

## 5. Panoramica generale

Vedere le pagine 2 e 3.

- 1 Asta (a due pezzi)
- 2 Impugnatura
- 3 Punto di aggancio
- 4 Impugnatura
- 5 Blocco interruttore
- 6 Interruttore (accensione/spegnimento, regolazione numero di giri)
- 7 Sbloccaggio batteria
- 8 Tasto dell'indicatore di capacità \*
- 9 Batteria \*
- 10 Indicatore di capacità e del livello di carica \*
- 11 La freccia indica il senso di rotazione della testa del filo
- 12 Troncatore filo (AVVERTENZA! Pericolo di lesioni a causa del tagliente affilato)
- 13 Carter di protezione
- 14 Testa del filo

- 15 Staffa di protezione per piante
- 16 Filo (filo di taglio)
- 17 Cappuccio (della testa del filo)
- 18 Corpo base (della testa del filo)
- 19 Pulsante di sbloccaggio
- 20 Vite ad alette
- 21 Giravite
- 22 Viti (per il montaggio del carter di protezione)
- 23 Flangia (carter di protezione)
- 24 Albero motore
- 25 Foro (per bloccare l'albero motore)
- 26 Chiave a esagono incassato
- 27 Viti dell'impugnatura
- 28 Fori (per il montaggio della staffa di protezione per piante)
- 29 Cinghia a spalla
- 30 Moschettone

\* in base alla dotazione

## 6. Messa in funzione



AVVERTENZA! Spegnere l'apparecchio e rimuovere la batteria (9). L'avviamento indesiderato può causare gravi lesioni. La macchina deve rimanere ferma.



AVVERTENZA! Pericolo di lesioni dovuto al bordo di taglio affilato del troncatore del filo (12). Indossare i guanti di protezione.

### 6.1 Montare / smontare l'asta (1) (fig. B) Montaggio:

1. Inserire le estremità dell'asta l'una nell'altra in modo da innestare il pulsante di sbloccaggio (19).
2. Stringere la vite ad alette (20).

**Smontaggio** (per trasporto / stoccaggio):

1. Allentare la vite ad alette (20).
2. Premere il pulsante di sbloccaggio (19) e contemporaneamente separare le estremità dell'asta l'una dall'altra.

### 6.2 Applicare il carter di protezione (13) (fig. C)



AVVERTENZA! Pericolo di lesioni dovuto al bordo di taglio affilato del troncatore del filo (12). Indossare i guanti di protezione.

1. Applicare il carter di protezione (13) sulla flangia (23).
2. Avvitare le viti (22) con il giravite (21) e serrare a fondo.

### 6.3 Applicare / rimuovere la testa del filo (14) (fig. D)

**Applicazione**

1. Bloccare l'albero motore (24):
  - Inserire la chiave a esagono incassato (26), fornita in dotazione, nel foro (25).
  - Ruotare l'albero motore (24) a mano fino a quando si può spingere la chiave (26) e non è più possibile ruotare l'albero motore.
2. Come illustrato, avvitare la testa del filo (14) in senso antiorario e stringere a mano.

- Sbloccare l'albero motore:
  - Estrarre la chiave a esagono incassato (26).

### Rimozione

Si procede allo stesso modo come nell'applicazione, ma si svita la testa del filo in senso orario.

#### 6.4 Inserire il filo di taglio (16) nella testa del filo (14) (fig. A)

- Tenere fermo il corpo base (18). Ruotare il cappuccio (17) in senso orario fino a quando le tacche triangolari non si trovano le une di fronte alle altre (e/o la scanalatura continua a lato del pulsante non si allinea con il triangolo del cappuccio della testa del filo).
- Raddrizzare l'estremità del filo (per facilitarne l'inserimento). Spingere l'estremità del filo (16) nell'apertura contrassegnata con la freccia e la dicitura "LINE IN". NOTA: vedi fig. A: inserire esattamente nella direzione della freccia (leggermente in obliquo)! Risultato: l'estremità del filo fuoriesce dall'apertura opposta.
- Estrarre l'estremità più corta fino a quando le due estremità non raggiungono la stessa lunghezza.
- Tenere fermo il corpo base (18). Ruotare il cappuccio (17) in senso orario: il filo si avvolge nel corpo base. Fermarsi se da entrambi i lati sporgono ancora 13 cm (5,1") di filo. (Un filo troppo lungo verrà tagliato automaticamente dal troncatore (12) al primo utilizzo).

#### 6.5 Applicare l'impugnatura (fig. E):

- Scegliere la posizione giusta, vedi capitolo 7.1.
- Applicare l'impugnatura (2) sull'asta (1) come illustrato e serrare a fondo le viti (27) con la chiave a esagono incassato (26) fornita in dotazione.

#### 6.6 Applicare / regolare la staffa di protezione per piante (15) (fig. F)

##### Applicazione:

Separare leggermente le estremità della staffa di protezione per piante (15) l'una dall'altra e inserirle nei fori (28) dell'alloggiamento.

##### Regolazione

Ribaltare la staffa (15) verso l'alto o verso il basso, a seconda del bisogno.

#### 6.7 Batteria

Prima dell'utilizzo, caricare la batteria.  
Ricaricare la batteria in caso di efficienza ridotta.

Le istruzioni di ricarica della batteria sono contenute nelle istruzioni per l'uso del caricabatteria Metabo.

Nelle batterie al litio con indicatore di capacità e di segnalazione del livello di carica (10) (in base alla dotazione):

- Premere il tasto (8) e il livello di carica viene visualizzato dalle spie LED (10).
- Se un LED lampeggia, significa che la batteria è quasi scarica e dev'essere ricaricata.

### Rimozione e inserimento della batteria

 **AVVERTENZA!** Prima di rimuovere o inserire le batterie: spegnere la macchina e attendere finché il motore non si arresta.

Inserimento: spingere le batterie (9) fino a farle scattare in posizione.

Rimozione: premere il pulsante di sblocco batteria (7) ed estrarre le batterie (9).

## 7. Utilizzo

 **AVVERTENZA!** Indossare occhiali protettivi durante l'uso. Indossare sempre e soltanto una cinghia a spalla. Trasportare soltanto la macchina e nessun altro apparecchio.

#### 7.1 Regolare la macchina per l'utente (fig. G)

- Indossare la cinghia a spalla (29). Regolare la lunghezza in modo tale che il moschettone (30) si trovi sotto il fianco a un palmo di distanza.
- Agganciare il moschettone al punto di aggancio (3).
- Bilanciare la macchina:
  - Allentare la vite del punto di aggancio (3).
  - Spostare il punto di aggancio in modo tale che la testa del filo (14) sia leggermente appoggiata sul terreno nella condizione bilanciata.
  - Riavvitare la vite del punto di aggancio.
- Applicare l'impugnatura in una posizione comoda. Vedere il capitolo 6.5.

Nota: per rimuovere la cinghia a spalla, sganciare il moschettone dal punto di aggancio (3).

#### 7.2 Avvio della macchina, variazione del numero di giri

- Tenere la macchina saldamente dall'impugnatura (4) con la mano destra e dall'impugnatura (2) con la mano sinistra.
- Premere il blocco interruttore (5) e tenerlo premuto.
- Per accendere, premere l'interruttore (6). Il numero di giri può essere modificato premendo il pulsante interruttore.

#### 7.3 Arresto della macchina

Rilasciare l'interruttore (6). Tenere la macchina dalle impugnature con entrambe le mani e attendere che si arresti completamente.

#### 7.4 Falcitura

Condurre la testa del filo (14) sempre vicino al terreno. Muovere la testa del filo (14) uniformemente in avanti e indietro. Avanzare lentamente e con attenzione.

#### 7.5 Regolazione del filo di taglio

Con la macchina **in funzione**, battere la testa del filo (14) brevemente sul terreno: in tal modo si regolano ca. 3 cm di filo. Un filo troppo lungo verrà tagliato automaticamente dal troncatore (12).

Se i fili si strappano direttamente in corrispondenza della testa o se sono troppo corti, occorre estrarli manualmente:



**AVVERTENZA!** Rimuovere la batteria (9). L'avviamento indesiderato può causare gravi lesioni. La macchina deve rimanere ferma.

- Spegnere la macchina, fare arrestare il motore, rimuovere la batteria (9).
- Premere il cappuccio (17) e tenerlo premuto.
- Estrarre i fili manualmente.
- Se il filo di taglio è usurato: vedi capitolo 6.4.

## 8. Pulizia, trasporto, stoccaggio



**AVVERTENZA!** Rimuovere la batteria (9). L'avviamento indesiderato può causare gravi lesioni. La macchina deve rimanere ferma.



**AVVERTENZA!** Pericolo di lesioni dovuto al bordo di taglio affilato del troncatore del filo (12). Indossare i guanti di protezione.

### 8.1 Pulizia

- Pulire dopo ogni utilizzo: rimuovere residui di erba, foglie, sporcizia e altri materiali depositati.

### 8.2 Trasporto, stoccaggio

- Prima di depositare la macchina, pulirla e sottoporla a manutenzione.
- Mantenere il filo di taglio sempre umido. Un filo di taglio asciutto si strappa e si usura più velocemente. Ad es. rimuovere il filo dalla bobina e depositarlo in una vaschetta d'acqua.
- Accertarsi che la macchina non presenti componenti allentati o danneggiati. Se necessario:
  - Sostituire i componenti danneggiati.
  - Stringere le viti.
  - Eventualmente, farli riparare presso un'officina specializzata.
- Conservare la macchina in un luogo asciutto.
- Assicurarci che i bambini non possano avvicinarsi alla macchina.
- Per trasportare o depositare la macchina in modo da non essere ingombrante, si può scomporre l'asta (1) in due parti. Vedere il capitolo 6.1.
- Prima del trasporto, portare la macchina in una posizione sicura.

## 9. Manutenzione



**AVVERTENZA!** Rimuovere la batteria (9). L'avviamento indesiderato può causare gravi lesioni. La macchina deve rimanere ferma.



**AVVERTENZA!** Pericolo di lesioni dovuto al bordo di taglio affilato del troncatore del filo (12). Indossare i guanti di protezione.

### 9.1 Manutenzione generale

- Prima di utilizzare la macchina, controllare sempre che non manchino componenti come viti, dadi, bulloni e tappi e che questi non siano allentati o danneggiati.
- Prima di ogni utilizzo, controllare che la macchina non presenti danneggiamenti o segni di invecchiamento e, se necessario, farla riparare presso un'officina specializzata.

- Stringere correttamente tutti i fissaggi e i tappi.
- Pulire la macchina con un panno asciutto. Non utilizzare acqua.
- **Non sottoporre mai a manutenzione le batterie danneggiate.** La manutenzione di batterie ricaricabili andrà effettuata esclusivamente dal produttore o da fornitori di servizi appositamente autorizzati.

### 9.2 Sostituzione del filo di taglio

Vedere il capitolo 6.4.

Per il numero d'ordine, vedi capitolo 11.

### 9.3 Lubrificazione

Non è necessario lubrificare.

## 10. Problemi e anomalie

### Un diodo luminoso dell'indicatore di capacità (10) lampeggia.

Batteria scarica.

- Ricaricare la batteria.

### La macchina diventa eccessivamente rumorosa.

Il filo di taglio è troppo corto.

- Regolare di nuovo il filo di taglio (vedi capitolo 7.5).

### Tutti i diodi luminosi dell'indicatore di capacità e segnalazione (10) lampeggiano.

Sovraccarico.

- Far raffreddare la macchina.
- Avanzare più lentamente.

### La macchina non si avvia.

La capacità delle batterie è scarsa.

- Ricaricare la batteria.

### La macchina vibra fortemente.

Il filo di taglio (16) non ha la stessa lunghezza su entrambi i lati.

- Regolare il filo di taglio. Vedere il capitolo (7.5).

### La macchina si arresta durante la falciatura.

Batteria scarica.

- Ricaricare la batteria.

Si è verificato un blocco.

- Rimuovere la batteria (9). Controllare la testa del filo (14).

La temperatura di esercizio della macchina è troppo elevata.

- Lasciare raffreddare la macchina.

## 11. Accessori

Utilizzare soltanto batterie e accessori originali Metabo o CAS (Cordless Alliance System).

Utilizzare esclusivamente accessori conformi ai requisiti e ai parametri riportati nelle presenti istruzioni per l'uso.

- A Filo di taglio Ø 2 mm, a spirale (ricambio)  
N. ordine: 628423000

- B Filo di taglio Ø 2 mm, ondulato  
N. ordine: 628430000
- C Testa del filo completa (alloggiamento completo, incl. bobina e filo di taglio) (ricambio)  
N. ordine: 628429000
- D Cinghia a spalla (ricambio)  
N. ordine: 628427000
- E Tracolla  
N. ordine: 628428000
- F Batterie di diverse capacità. Acquistare solo batterie con la tensione adatta al proprio elettroutensile.
- |                      |                |
|----------------------|----------------|
| N. ordine: 625367000 | 4,0 Ah (LiHD)  |
| N. ordine: 625368000 | 5,5 Ah (LiHD)  |
| N. ordine: 625369000 | 8,0 Ah (LiHD)  |
| N. ordine: 625549000 | 10,0 Ah (LiHD) |
- ecc.
- |                      |                 |
|----------------------|-----------------|
| N. ordine: 625027000 | 4,0 Ah (Li-Ion) |
| N. ordine: 625028000 | 5,2 Ah (Li-Ion) |
- ecc.

G Caricabatterie: ASC 55, ASC 145, ecc.

La gamma completa degli accessori è disponibile all'indirizzo [www.metabo.com](http://www.metabo.com) oppure nel catalogo.

## 12. Riparazione

 Le eventuali riparazioni degli elettroutensili devono essere eseguite esclusivamente da elettricisti specializzati e utilizzando soltanto ricambi originali!

Nel caso di elettroutensili Metabo che necessitino di riparazioni, rivolgersi al proprio rappresentante di zona. Per gli indirizzi consultare il sito [www.metabo.com](http://www.metabo.com).

Gli elenchi delle parti di ricambio possono essere scaricati dal sito [www.metabo.com](http://www.metabo.com).

## 13. Rispetto dell'ambiente

Attenersi alle norme nazionali riguardo allo smaltimento ecocompatibile e al riciclaggio di macchine fuori servizio, imballaggi e accessori.

Le batterie non devono essere smaltite tra i rifiuti domestici! Consegnare le batterie difettose o usate al rivenditore Metabo!

Non gettare le batterie in acqua.

 Solo per i Paesi UE: non smaltire gli elettroutensili tra i rifiuti domestici! Secondo la Direttiva europea 2012/19/UE sugli utensili elettrici ed elettronici usati e l'applicazione nel diritto nazionale, gli elettroutensili usati devono essere smaltiti separatamente e sottoposti ad un sistema di riciclaggio eco-compatibile.

Prima di effettuare lo smaltimento, scaricare la batteria all'interno dell'utensile elettrico. Proteggere i contatti dai cortocircuiti (ad esempio isolandoli con del nastro adesivo).

## 14. Dati tecnici

Spiegazioni relative ai dati riportati a pagina 4.

Ci riserviamo il diritto di apportare modifiche nell'ambito dello sviluppo tecnologico.

- U = tensione  
B = larghezza di taglio  
H = lunghezza max. filo di taglio  
 $H_X$  = diametro filo di taglio  
 $n_0$  = numero di giri a vuoto  
m = peso (con la batteria più piccola)

Valori misurati a norma EN 62841-4-4; 2000/14/CE.

Temperatura ambiente consentita durante il funzionamento:

da -20 °C a 50 °C (le prestazioni sono limitate con temperature inferiori a 0 °C). Temperatura ambiente consentita durante il magazzino: da 0 °C a 30 °C

Temperatura ambiente consigliata durante la ricarica: da 0 °C a 40 °C.

== corrente continua

I dati tecnici sopra indicati sono soggetti a tolleranze (secondo gli standard specifici vigenti).

### Valori di emissione

Questi valori consentono di stimare le emissioni dell'elettroutensile e di raffrontarle con altri elettroutensili. In base alle condizioni d'impiego, allo stato dell'elettroutensile o degli utensili accessori, il carico effettivo può risultare superiore o inferiore. Ai fini di una corretta stima, considerare le pause di lavoro e le fasi di carico ridotto. Basandosi su valori stimati e opportunamente adattati, stabilire misure di sicurezza idonee per l'utilizzatore, ad es. di carattere organizzativo.

Valore totale di vibrazione (somma vettoriale delle tre direzioni):

$a_h$  = valore di emissione vibrazione

$K_h$  = incertezza (vibrazioni)

Livello sonoro classe A tipico:

$L_{pA}$  = livello di pressione acustica

$L_{WA}$  = livello di potenza acustica

$K_{pA}$ ,  $K_{WA}$  = incertezza

$L_{WA(G)}$  = livello di emissione sonora garantito secondo 2000/14/CE



 **Indossare le protezioni acustiche!**

# Manual original

## 1. Declaración de conformidad

Declaramos bajo nuestra exclusiva responsabilidad que esta recortadora de hilo de batería, identificada por tipo y número de serie \*1), cumple todas las disposiciones pertinentes de las directivas \*2) y normas \*3). Documentación técnica en \*6).

2000/14/CE: Procedimientos de evaluación de la conformidad según el anexo VI. Organismo notificado \*4). Nivel de potencia acústica garantizado LWA(G) \*5), - Vea la página 4.

## 2. Uso según su finalidad

La recortadora de hilo de batería está diseñada exclusivamente para su uso con el cabezal de hilos y para trabajos de corte y limpieza.

La recortadora de hilo de batería no se puede utilizar para cortar ni recortar setos, arbustos u otra vegetación en la que el plano de corte no sea paralelo a la superficie del suelo.

Se debe emplear exclusivamente con los cabezales de hilos y los dispositivos de protección recomendados. El uso de otras herramientas (por ejemplo, cuchilla para matorrales, cuchilla de hierba, herramientas de corte de metal de varias piezas con cadenas giratorias y cuchillas de martillos u hojas de sierra circular) puede causar lesiones graves.

La recortadora de hilo de batería se puede colocar en el suelo durante los trabajos.

Los posibles daños derivados de un uso inadecuado son responsabilidad exclusiva del usuario.

Se deberán respetar las normas generales reconocidas sobre prevención de accidentes y las indicaciones de seguridad.

## 3. Recomendaciones generales de seguridad



Por su propia protección y la de su herramienta eléctrica, preste especial atención a los puntos de texto marcados con este símbolo.



**ADVERTENCIA:** lea el manual de instrucciones para reducir el riesgo de lesiones.



**ADVERTENCIA - Lea íntegramente las advertencias de peligro, las instrucciones, las ilustraciones y los datos técnicos provistos con esta herramienta eléctrica.** *En caso de no atenerse a las instrucciones siguientes, se puede ocasionar una descarga eléctrica, un incendio y/o una lesión grave.*

**Guarde estas indicaciones de seguridad e instrucciones de manejo en un lugar seguro.**

Si entrega su herramienta eléctrica a otra persona, es imprescindible acompañarla de este documento.

**Riesgos residuales:** Incluso si se utiliza correctamente, siempre pueden existir riesgos residuales cuando se trabaja con este aparato. Respete íntegramente estas indicaciones de seguridad e instrucciones de manejo.

Posibles peligros:

- Lesiones y daños materiales causados por las partes en suspensión.
- Daños pulmonares, si no se lleva una mascarilla de protección adecuada.
- Daños auditivos, si no se lleva una protección auditiva adecuada.
- Daños a la salud por las emisiones de vibraciones, si la máquina se utiliza durante un largo período de tiempo o no se maneja o mantiene adecuadamente.

## 4. Indicaciones especiales de seguridad

### 4.1 Indicaciones de seguridad de la recortadora de hilo

- a) **No emplee la recortadora de hilo si hace mal tiempo, en particular si se esperan tormentas.** Así se reduce el peligro de sufrir el impacto de un rayo.
- b) **Inspeccione minuciosamente la zona que vaya a cortar para asegurarse de que no haya animales.** Los animales podrían sufrir lesiones por el funcionamiento de la máquina.
- c) **Inspeccione en profundidad la zona que vaya a cortar y retire todas las piedras, palos, cables, huesos y otros cuerpos extraños.** Las piezas que salgan disparadas pueden causar lesiones.
- d) **Antes de utilizar la máquina, compruebe siempre que la cuchilla y los elementos de corte no estén desgastados ni dañados.** Las piezas desgastadas o dañadas aumentan el riesgo de lesiones.
- e) **Deje las cubiertas de protección en su lugar. Las cubiertas de protección deben estar en buenas condiciones de uso y correctamente fijadas.** Las cubiertas de protección sueltas, dañadas o que no funcionen correctamente pueden producir lesiones.
- f) **Mantenga todos los orificios de entrada de aire libres de acumulaciones.** Las entradas de aire bloqueadas y las acumulaciones pueden provocar sobrecalentamiento e incendios.
- g) **Lleve siempre gafas de seguridad y protección auditiva durante el empleo.** El equipo de protección adecuado reduce el riesgo de lesiones.
- h) **Lleve siempre guantes de seguridad adherentes durante el empleo de la máquina. No emplee la máquina descalzo ni con sandalias abiertas.** De esta forma, evitará el

peligro de lesiones en los pies por el contacto con las cuchillas giratorias.

i) **Cuando utilice la máquina, lleve siempre ropa que cubra las piernas del operador, como pantalones largos.** El contacto con la cuchilla en movimiento o con el hilo de la recortadora puede causar lesiones.

j) **Asegúrese de las personas ajenas mantengan la distancia con la máquina durante el funcionamiento.** Las piezas que salgan disparadas pueden causar lesiones graves.

k) **No utilice la máquina por encima de la altura de la cintura.** De este modo se evita un contacto accidental con la cuchilla y se permite un mejor control de la máquina en caso de situaciones inesperadas.

l) **Sea especialmente cuidadoso al utilizar la máquina en césped húmedo. No corra nunca al hacerlo.** De esta forma, reducirá el riesgo de resbalarse y caerse, lo que podría provocar lesiones.

m) **No utilice la máquina en pendientes excesivamente pronunciadas.** Esto reduce el riesgo de perder el control, resbalar y caer, lo que podría provocar lesiones.

n) **Al trabajar en pendientes, asegúrese de tener una posición estable; trabaje siempre en sentido transversal a la pendiente, nunca hacia arriba o hacia abajo y tenga mucho cuidado al cambiar la dirección del trabajo.** Esto reduce el riesgo de perder el control, resbalar y caer, lo que podría provocar lesiones.

o) **Mantenga todos los cables de corriente y los conductores alejados de la zona de corte.** Los cables de corriente y conductores pueden estar escondidos en setos y arbustos y podrían cortarse accidentalmente o resultar dañados con la cuchilla.

p) **Mantenga las partes del cuerpo alejadas de las cuchillas o los hilos de corte en movimiento. No retire ningún objeto de la máquina hasta que se haya desconectado de la fuente de alimentación.** Las cuchillas o hilos de corte en movimiento pueden provocar lesiones graves.

q) **Transporte la máquina solo si está desconectada y alejada del cuerpo.** Un manejo adecuado de la máquina reducirá la probabilidad de que se produzca un contacto accidental con la cuchilla en movimiento o el hilo de corte.

r) **Utilice únicamente los cabezales de corte, las cuchillas o los hilos de corte de repuesto especificados por el fabricante. No sustituya las cuchillas ni los hilos de corte por cables o cuchillas de metal.** Las piezas de repuesto inadecuadas pueden provocar la pérdida de control de la máquina, daños en la misma y lesiones.

## 4.2 Introducción

- Lea con detenimiento el manual de uso. Familiarícese con los controles y el uso adecuado de la máquina.
- No permita que utilicen esta máquina los niños, las personas con capacidades físicas,

sensoriales o mentales limitadas o con falta de experiencia y conocimientos, o las personas que no estén familiarizadas con estas instrucciones. Puede que los reglamentos locales limiten la edad del operador.

- Vigile a los niños para asegurarse de que no juegan con el aparato.
- No utilice la máquina cuando haya personas, especialmente niños, o mascotas cerca.
- El usuario será responsable de las lesiones o daños a otras personas o a su propiedad.
- No realice ninguna modificación en el aparato.
- Las disposiciones nacionales podrían limitar el uso del aparato.

## 4.3 Preparación

- No use ropa suelta ni ropa con cuerdas o cintas colgantes. Utilice siempre gafas protectoras y protección facial. Use guantes protectores.
- No sustituya nunca el hilo de corte no metálico por un hilo de corte metálico. Use únicamente accesorios originales.
- Practique todas las técnicas de trabajo. Si usted no tiene dichos conocimientos, le aconsejamos que primero recurra a personas con dichos conocimientos.

## 4.4 Funcionamiento

- **No emplee la máquina si llueve o en entornos húmedos.** La entrada de agua en la máquina puede aumentar el riesgo de descarga eléctrica o los problemas de funcionamiento y provocar lesiones.
- Emplee la máquina solo con luz diurna o con una buena luz artificial.
- Los orificios de ventilación se deben mantener exentos de cuerpos extraños.
- No utilice la herramienta eléctrica si estuviese cansado, ni tampoco después de haber consumido alcohol, drogas o medicamentos. Un simple descuido durante el uso de una herramienta eléctrica puede provocar lesiones graves.
- Se debe emplear siempre el cinturón de transporte/de hombro suministrado.
- Evite posturas arriesgadas. Trabaje sobre una base firme y mantenga el equilibrio en todo momento, en particular en las pendientes.
- Asegúrese de mantener la estabilidad. Si pierde el equilibrio, suelte el interruptor (6) inmediatamente.
- Compruebe que tiene una posición de trabajo correcta, haga pausas para descansar y cambie la posición de trabajo.
- No corte cerca de pendientes empinadas, zanjas o terraplenes.
- Tenga cuidado con los agujeros, surcos, rocas y otros objetos ocultos que puedan provocar caídas. Retire los obstáculos como piedras y ramas.
- Guíe el cabezal de hilos siempre cerca del suelo.

- No emplee la máquina nunca con dispositivos de protección dañados o sin ellos (por ejemplo, cubierta protectora, empuñadura).
- Arranque el motor con cuidado de acuerdo con las instrucciones y con los pies lejos del hilo de corte.
- Peligro por piezas peligrosas en movimiento. No toque las piezas en movimiento. Antes de cualquier contacto, todas las partes deben haberse detenido por completo y la batería debe haberse retirado.
- Desconecte el motor y retire la batería. Asegúrese de que todas las piezas móviles se hayan parado:
  - en caso de dejar la máquina sin supervisión;
  - antes de retirar atascos;
  - antes de comprobar, limpiar o realizar trabajos en la máquina;
  - si se ha golpeado un objeto extraño o si la máquina se ha caído. Compruebe que la máquina no esté dañada y repárela antes de volver a ponerla en funcionamiento.
  - cuando se arranca la máquina empieza a vibrar excesivamente.
- Si la máquina comienza a vibrar en exceso, es necesario comprobar inmediatamente:
  - si hay daños;
  - reparar o sustituir las piezas dañadas;
  - asegurarse de que las tuercas, pernos y tornillos estén bien apretados.
- En caso de accidente o fallo de funcionamiento, apague inmediatamente la máquina y retire la batería.

## 4.5 Mantenimiento y conservación

- Cuide la herramienta eléctrica y los accesorios con esmero. Muchos de los accidentes se deben a herramientas eléctricas con un mantenimiento deficiente.
- Todas las tuercas, pernos y tornillos deben estar siempre apretados para garantizar que la máquina esté en condiciones de funcionamiento seguro.
- Retire las baterías de la máquina, espere hasta que todas las piezas móviles se hayan detenido antes de realizar cualquier ajuste, conversión, mantenimiento, limpieza o almacenamiento de la máquina.
- Reemplace las piezas desgastadas o dañadas por razones de seguridad. Emplee solo accesorios y piezas de repuesto originales.

## 4.6 Uso y manejo de máquinas con batería

- **Recargue la batería con el cargador especificado por el fabricante.** Existe un riesgo de incendio al intentar cargar baterías de un tipo diferente al previsto para el cargador.
- **Solamente emplee las baterías previstas para la herramienta eléctrica.** El uso de otro tipo de baterías puede provocar daños e incluso un incendio.
- **Mantenga las baterías no usadas lejos de sujetapapeles, monedas, llaves, clavos, tornillos u otras piezas pequeñas que**

**pueden causar un puenteo de los contactos.** El cortocircuito de los contactos de la batería puede causar quemaduras o un incendio.

- **La utilización inadecuada de la batería puede provocar fugas de líquido. Evite el contacto con él. En caso de un contacto accidental enjuague el área afectada con abundante agua. En caso de un contacto con los ojos recurra además inmediatamente a un médico.** El líquido de las baterías puede irritar la piel o producir quemaduras.
- **No emplee baterías ni útiles dañados o modificados.** Las baterías dañadas o modificadas pueden comportarse en forma imprevisible y producir un fuego, explosión o peligro de lesión.
- **No exponga una batería o una herramienta eléctrica al fuego o a una temperatura demasiado alta.** La exposición al fuego o a temperatura sobre 130 °C puede causar una explosión.
- **Siga todas las instrucciones para la carga y no cargue nunca la batería o la herramienta eléctrica a una temperatura fuera del margen correspondiente especificado en las instrucciones.** Una carga inadecuada o a temperaturas fuera del margen especificado puede dañar la batería y aumentar el riesgo de incendio.
- **Evite una puesta en marcha fortuita. Asegúrese de que la máquina esté desconectada antes de conectar la batería, antes de levantarla o transportarla.** Si transporta la máquina sujetándola por el interruptor de conexión/desconexión, o si alimenta la máquina estando ésta conectada, ello puede dar lugar a un accidente.
- Extraer la batería del aparato...
  - ...antes de llevar a cabo cualquier ajuste, reequipamiento, trabajo de mantenimiento o limpieza.
  - ...cuando el usuario se aleje de la máquina.
  - ...antes de retirar los bloqueos.
  - ...después de tocar un cuerpo extraño para revisar si el aparato ha sufrido algún daño.
  - ...para una revisión inmediata si la máquina empieza a vibrar excesivamente.



Proteja las baterías contra la humedad.



No ponga las baterías en contacto con el fuego.

- No utilice baterías defectuosas ni deformadas.
- No abra la batería.
- No toque ni ponga en cortocircuito los contactos de la batería.



De las baterías de litio defectuosas puede llegar a salir un líquido ligeramente ácido e inflamable



En caso de que salga líquido de la batería y entre en contacto con la piel, lávese inmediatamente con abundante agua. En



caso de que el líquido entrara en contacto con los ojos, lávelos con agua limpia y acuda inmediatamente a un centro médico.

- Retire siempre la batería si la herramienta está defectuosa.

#### Transporte de baterías Li-Ion:

- El envío de baterías Li-Ion está sujeto a la ley de transporte de mercancías peligrosas (UN 3480 y UN 3481). En caso de envío, cumpla las normas y directivas actualmente vigentes para el transporte de baterías Li-Ion. Consulte, si es necesario, a su empresa de transporte. Metabo puede facilitarle embalajes certificados.
- Enviar las baterías únicamente si la carcasa no está deteriorada y no existe fuga de líquido. Extraer la batería de herramienta para enviarla. Asegure los contactos contra un cortocircuito (p. ej. con cinta adhesiva).

#### 4.7 Símbolos



**ADVERTENCIA** – Riesgos generales.



Lea el manual de uso.



Tenga cuidado de que nadie resulte herido por la proyección de cuerpos extraños. Mantenga alejadas a otras personas.



Mantenga a las personas y los animales domésticos cercanos a usted a una distancia segura del aparato.



Mantenga alejadas a otras personas. Se debe mantener una distancia de al menos 15 m con respecto a personas y objetos.



Proteja el aparato contra la humedad. No lo exponga a la lluvia.



Use protección ocular.



Lleve protección auditiva. La exposición a niveles de ruido elevados puede causar daños en la capacidad auditiva.



Lleve casco si existe riesgo de caída de piezas.



Lleve calzado de protección antideslizante.



No emplee hojas de sierra ni cuchillas de metal.



Póngase guantes.

- 2 Empuñadura
- 3 Argolla
- 4 Empuñadura
- 5 Bloqueo del interruptor
- 6 Interruptor (conexión/desconexión, ajuste de velocidad)
- 7 Desenclavamiento de la batería
- 8 Tecla del indicador de capacidad \*
- 9 Batería \*
- 10 Indicador de capacidad y de señal \*
- 11 La flecha indica el sentido de rotación del cabezal de hilos.
- 12 Cortador de hilo (ADVERTENCIA: peligro de corte con la cuchilla afilada)
- 13 Cubierta protectora
- 14 Cabezal de hilos
- 15 Barra de protección de plantas
- 16 Hilos (hilos de corte)
- 17 Tapa (del cabezal de hilos)
- 18 Bastidor (del cabezal de hilos)
- 19 Botón de desbloqueo
- 20 Tornillo de mariposa
- 21 Destornillador
- 22 Tornillos (para colocar la cubierta de protección)
- 23 Brida (cubierta protectora)
- 24 Eje de accionamiento
- 25 Orificio (para sujetar el eje de accionamiento)
- 26 Llave Allen
- 27 Tornillos de la empuñadura
- 28 Agujeros (para colocar la barra de protección de plantas)
- 29 Correa para hombro
- 30 Mosquetón

\*según la versión

## 6. Puesta en servicio



¡ATENCIÓN! Desconecte la máquina y retire la batería (9). La puesta en marcha involuntaria puede causar lesiones graves. La máquina debe estar parada.



¡ATENCIÓN! Peligro de lesión por bordes de corte afilados en los cortadores de hilo (12). Use guantes protectores.

### 6.1 Montaje/desmontaje (1) de la barra (Fig. B)

#### Montaje:

1. Una los extremos de la barra de manera que encaje el botón de desbloqueo (19).
2. Apriete el tornillo de mariposa (20).

#### Desmontaje (para transporte/almacenamiento):

1. Suelte el tornillo de orejetas (20).
2. Presione el botón de desbloqueo (19) y separe al mismo tiempo los extremos de la barra.

## 5. Descripción general

Véase página 2 y 3.

- 1 Barra (dos piezas)

## 6.2 Colocación de la cubierta protectora (13) (Fig. C)

 ¡ATENCIÓN! Peligro de lesión por bordes de corte afilados en los cortadores de hilo (12). Use guantes protectores.

1. Coloque la cubierta protectora (13) sobre la brida (23).
2. Gire los tornillos (22) con el destornillador (21) y apriételes con fuerza.

## 6.3 Colocación/extracción (14) del cabezal de hilos (Fig. D)

### Colocación

1. Bloquee el eje de accionamiento (24):
  - Introduzca la llave Allen (26) suministrada en el orificio (25).
  - Gire el eje de accionamiento (24) manualmente hasta que la llave Allen (26) se pueda insertar y no se pueda seguir girando el eje de accionamiento.
2. Atornille el cabezal de hilos (14), como se muestra, en el sentido de las agujas del reloj y apriétele manualmente.
3. Suelte el eje de accionamiento:
  - Saque la llave Allen (26).

### Extracción

Proceda de la misma manera que para la fijación, pero desenrosque el cabezal de hilos en el sentido de las agujas del reloj.

## 6.4 Colocación de los hilos de corte (16) en el cabezal de hilos (14) (Fig. A)

1. Sujete el bastidor (18). Gire la tapa (17) en sentido de las agujas del reloj hasta que las marcas triangulares queden mirándose (y/o la ranura continua del lado del cabezal de presión quede alineada con el triángulo de la tapa del cabezal de hilos).
2. Doble el extremo recto del hilo (para que se pueda insertar más fácilmente). Desplace el extremo del hilo (16) al orificio marcado con la palabra "LINE IN" y con una flecha. NOTA: véase la Fig. A: deslizar exactamente en la dirección de la flecha (ligeramente inclinado). Resultado: el extremo del hilo sale por el orificio opuesto.
3. El extremo del hilo corto se debe sacar hasta que ambos extremos tengan la misma longitud.
4. Sujete el bastidor (18). Gire la tapa (17) en sentido de las agujas del reloj; el hilo se enrolla en el bastidor. Deténgase cuando en ambos lados los hilos sobresalgan 13 cm (5,1"). (En caso de que el hilo sea demasiado largo se corta automáticamente en la primera operación con el cortador de hilo (12)).

## 6.5 Colocación de la empuñadura (Fig. E):

1. Elija la posición adecuada; véase el capítulo 7.1.
2. Coloque la empuñadura (2) en la barra (1) de la forma mostrada y fije con fuerza los tornillos (27) con la llave Allen suministrada (26).

## 6.6 Colocación/extracción de la barra de protección de plantas (15) (Fig. F)

### Montaje:

Saque ligeramente los extremos de la barra de protección de plantas (15) e introdúzcalos en los orificios (28) de la carcasa.

### Ajuste

En caso necesario, pliegue la barra de protección de plantas (15) hacia arriba o hacia abajo.

## 6.7 Batería

Cargue la batería antes de utilizar la herramienta. Si detecta una disminución de potencia, vuelva a cargar la batería.

Encontrará instrucciones sobre la carga del paquete de baterías en el manual de funcionamiento del equipo de carga de Metabo.

En el caso de las baterías de litio con indicador de capacidad y de señal (10) (según la versión):

- Al presionar el botón (8), las lámparas LED indican (10) el nivel de carga.
- Si una lámpara LED parpadea, la batería se encuentra prácticamente vacía y debe volver a cargarse.

### Colocación y extracción de la batería

 ¡ATENCIÓN! Antes de colocar o retirar la batería, apague la máquina y espere a que se detenga el motor.

Colocación: introduzca la batería empujándola (9) hasta que encaje.

Extracción: pulse el botón de desbloqueo (7) de la batería y retire la batería (9).

## 7. Uso

 ¡ATENCIÓN! Durante el funcionamiento, deberá llevar protección ocular. Lleve solo un cinturón para el hombro. Transporte exclusivamente la máquina, sin otros equipos.

### 7.1 Ajuste de la máquina para el usuario (Fig. G)

1. Colóquese la correa para el hombro (29). Ajuste la longitud de manera que el mosquetón (30) quede aproximadamente un palmo por debajo de la cadera.
2. Enganche el mosquetón en la argolla (3).
3. Equilibrado de la máquina:
  - Suelte el tornillo de la argolla (3).
  - Desplace la argolla de manera que el cabezal de hilos (14) quede equilibrado y ligeramente sobre el suelo.
  - Apriete el tornillo de la argolla
4. Coloque la empuñadura en una posición cómoda. Véase el capítulo 6.5.

Nota: para sacar el cinturón para el hombro, cuelgue el mosquetón en el punto de suspensión (3).

## 7.2 Arranque de la máquina y cambio de la velocidad

1. Sujete firmemente la máquina con la mano derecha en la empuñadura (4) y con la mano izquierda en la empuñadura (2).
2. Presione el bloqueo del interruptor (5) y manténgalo presionado.
3. Para la conexión, presione el interruptor (6). El número de revoluciones puede modificarse ejerciendo presión.

## 7.3 Parada de la máquina

Suelte el interruptor (6). Sujete la máquina con ambas manos en las empuñaduras hasta que la máquina se detenga completamente.

## 7.4 Corte de césped

Guíe el cabezal de hilos (14) siempre cerca del suelo. Mueva el cabezal de hilos (14) de manera uniforme de un lado a otro. Avance lentamente y con cuidado.

## 7.5 Reajuste de los hilos de corte

Con la máquina **en marcha**, golpee brevemente el cabezal de hilos (14) sobre el suelo: se reajustará aprox. 3 cm de hilo. En caso de que el hilo sea demasiado largo se corta automáticamente con el cortador de hilo (12).

Si los hilos se rompen directamente en la cabeza de hilos o son demasiado cortos, se deben extraer manualmente:

 ¡ATENCIÓN! Saque la batería (9). La puesta en marcha involuntaria puede causar lesiones graves. La máquina debe estar parada.

- Desconecte la máquina, espere a que se pare el motor y extraiga la batería (9).
- Presione la tapa (17) y manténgala presionada.
- Saque los hilos manualmente.
- En caso de que se gasten los hilos de corte: véase el capítulo 6.4.

## 8. Limpieza, transporte, conservación

 ¡ATENCIÓN! Saque la batería (9). La puesta en marcha involuntaria puede causar lesiones graves. La máquina debe estar parada.

 ¡ATENCIÓN! Peligro de lesión por bordes de corte afilados en los cortadores de hilo (12). Use guantes protectores.

### 8.1 Limpieza

- Limpie el aparato después de cada uso: quite los restos de césped, las hojas, la suciedad y otros desechos.

### 8.2 Transporte, conservación

- Antes de guardarla, limpie la máquina y realice las tareas de mantenimiento.
- Mantenga los hilos de corte siempre húmedos. En caso de que se sequen, se romperán rápidamente y se desgastarán rápido. Por

ejemplo, saque los hilos de corte de la bobina y guárdelos en un cuenco de agua.

- Asegúrese de que la máquina no tenga piezas sueltas o dañadas.  
En caso necesario:
  - Sustituya inmediatamente las piezas dañadas.
  - Apriete los tornillos.
  - En caso necesario, encargue la reparación a un taller especializado.
- Guarde la máquina en un lugar seco.
- Asegúrese de que los niños no se acerquen a la máquina.
- Para transportar y guardar la máquina de forma compacta, la barra (1) se puede desmontar en dos piezas. Véase el capítulo 6.1.
- Asegúrelo para transportarlo en una posición segura.

## 9. Mantenimiento

 ¡ATENCIÓN! Saque la batería (9). La puesta en marcha involuntaria puede causar lesiones graves. La máquina debe estar parada.

 ¡ATENCIÓN! Peligro de lesión por bordes de corte afilados en los cortadores de hilo (12). Use guantes protectores.

### 9.1 Mantenimiento general

- Revise la máquina antes del uso para detectar piezas dañadas, que faltan o sueltas como tornillos, tuercas, pernos y tapas antes de cada uso.
- Antes de cada uso, compruebe que la máquina no presente daños ni desgaste y; en caso necesario, llévela a un taller especializado.
- Apriete todos los cierres y tapas correctamente.
- Limpie la máquina con un paño seco. No utilice agua
- **No repare nunca las baterías dañadas.** El entretenimiento de los acumuladores sólo debe ser realizado por el fabricante o un servicio técnico autorizado.

### 9.2 Sustitución de los hilos de corte

Véase el capítulo 6.4.

Véase el número de pedido en el capítulo 11.

### 9.3 Lubricación

No es necesario lubricar.

## 10. Problemas y averías

### Un diodo luminoso del indicador de capacidad (10) parpadea.

Batería vacía.  
- Cargue la batería.

### La máquina hace mucho ruido.

El hilo de corte es demasiado corto

- Reajuste los hilos de corte (véase el capítulo 7.5)

**Todos los diodos luminosos del indicador de capacidad y de señal (10) parpadean.**

Sobrecarga.

- Deje que la máquina se enfríe.
- Avance lentamente.

**La máquina no arranca.**

La potencia de la batería es débil.

- Cargue la batería.

**La máquina vibra en exceso.**

Los hilos de corte (16) no son igual de largos en ambos lados.

- Reajuste los hilos de corte. Véase el capítulo (7.5).

**La máquina se detiene al cortar el césped.**

Batería vacía.

- Cargue la batería.

Se ha producido un bloqueo.

- Saque la batería (9). Compruebe el cabezal de hilos (14).

La temperatura de servicio de la máquina es demasiado alta.

- Deje que la máquina se enfríe.

**11. Accesorios**

Utilice solo baterías y accesorios originales de Metabo o CAS (Cordless Alliance System).

Utilice únicamente accesorios que cumplan los requerimientos y los datos indicados en este manual de instrucciones.

- A Hilos de corte Ø 2 mm, en espiral (como reemplazo)  
N.º de pedido: 628423000
  - B Hilos de corte Ø 2 mm, en forma de onda  
N.º de pedido: 628430000
  - C Cabezal de hilos completo (carcasa completa con bobina e hilos de corte), (como repuesto)  
N.º de pedido: 628429000
  - D Correa para el hombro (como repuesto)  
N.º de pedido: 628427000
  - E Correa trasera  
N.º de pedido: 628428000
  - F Baterías de diferentes capacidades. Adquiera exclusivamente baterías cuya tensión coincida con la de su herramienta eléctrica.  
N.º de pedido: 625367000 4,0 Ah (LiHD)  
N.º de pedido: 625368000 5,5 Ah (LiHD)  
N.º de pedido: 625369000 8,0 Ah (LiHD)  
N.º de pedido: 625549000 10,0 Ah (LiHD)  
etc.  
N.º de pedido: 625027000 4,0 Ah (Li-Ion)  
N.º de pedido: 625028000 5,2 Ah (Li-Ion)  
etc.
  - G Cargador: ASC 55, ASC 145, etc.
- Para consultar el programa completo de accesorios, véase [www.metabo.com](http://www.metabo.com) o nuestro catálogo.

**12. Reparación**



Las reparaciones de herramientas eléctricas solamente deben ser efectuadas por electricistas especializados y con piezas de repuesto originales.

En caso de que sea necesario reparar herramientas eléctricas, diríjase a su representante de Metabo. En la página [www.metabo.com](http://www.metabo.com) encontrará las direcciones necesarias.

En la página [www.metabo.com](http://www.metabo.com) puede descargarse las listas de repuestos.

**13. Protección del medio ambiente**

Cumpla lo estipulado por las normativas nacionales relativas a la gestión ecológica de los residuos y al reciclaje de herramientas, embalajes y accesorios usados.

Las baterías no pueden desecharse junto con los residuos domésticos. Devuelva las baterías defectuosas o gastadas a su distribuidor Metabo.

No sumerja la batería en agua.



Solo para países de la UE: no tire las herramientas eléctricas a la basura doméstica.

Según la directiva europea 2012/19/UE sobre residuos de aparatos eléctricos y electrónicos y las correspondientes legislaciones nacionales, las herramientas eléctricas usadas deben recogerse por separado y reciclarse de modo respetuoso con el medio ambiente.

Antes de desechar descargue la batería en la herramienta eléctrica. Asegure los contactos contra un cortocircuito (p. ej. con cinta adhesiva).

**14. Datos técnicos**

Notas explicativas sobre la información de la página 4.

Nos reservamos el derecho a efectuar modificaciones en función de las innovaciones tecnológicas.

- U = Tensión
- B = Ancho de corte
- H = Longitud máx. de hilos de corte
- H<sub>X</sub> = Diámetro de hilos de corte
- n<sub>0</sub> = Número de revoluciones en vacío
- m = Peso (con la batería más pequeña)

Valores de medición establecidos de acuerdo con EN 62841-4-4; 2000/14/CE.

Temperatura ambiental admitida durante el funcionamiento:  
de -20 °C a 50 °C (rendimiento limitado en caso de temperaturas inferiores a 0 °C). Temperatura ambiental admitida durante el almacenamiento: de 0 °C a 30 °C

Temperatura ambiental recomendada durante el almacenamiento: de 0 °C a 40 °C

--- Corriente continua

Las especificaciones técnicas aquí indicadas están sujetas a rangos de tolerancia (conforme a las normas vigentes).

 **Valores de emisiones**

Estos valores permiten evaluar las emisiones de la herramienta eléctrica y la comparación de diferentes herramientas eléctricas. Dependiendo de las condiciones de uso, del estado de la herramienta eléctrica o de las herramientas que se utilicen, la carga real puede ser mayor o menor. Para realizar la valoración tenga en cuenta las pausas de trabajo y las fases de trabajo a carga reducida. Determine, a partir de los valores estimados, las medidas de seguridad para el usuario, p.ej. medidas organizativas.

Valor total de vibraciones (suma de vectores de tres direcciones):

$a_h$  = Valor de emisión de vibraciones  
 $K_h$  = Inseguridad (vibración)

Niveles acústicos típicos evaluados A:

$L_{pA}$  = Nivel de intensidad acústica  
 $L_{WA}$  = Nivel de potencia acústica  
 $K_{pA}, K_{WA}$  = Inseguridad  
 $L_{WA(G)}$  = Nivel de potencia acústica garantizado según 2000/14/CE



 **Use protectores auditivos.**

# Manual original

## 1. Declaração de conformidade

Declaramos, sob nossa responsabilidade: estas máquinas de cortar relva sem fio, identificadas por tipo e número de série \*1), estão em conformidade com todas as disposições aplicáveis das Diretivas \*2) e Normas \*3). Documentações técnicas no \*6).

2000/14/EG: Processo de avaliação da conformidade de acordo com o anexo VI. Organismo designado \*4), nível de potência sonora LWA(G) garantido \*5), - ver página 4.

## 2. Utilização correta

A máquina de cortar relva sem fio está exclusivamente prevista para a utilização com a cabeça do fio e para trabalhos de corte de relva e de limpeza.

A máquina de cortar relva sem fio não pode ser utilizada para cortar ou aparar sebes, arbustos ou outro tipo de vegetação, na qual o nível de corte não se encontre paralelo, em relação à superfície do pavimento.

Utilize exclusivamente as cabeças do fio e os equipamentos de proteção recomendados! A utilização de outras ferramentas (por exemplo, lâmina para moitas, lâmina para relva, ferramentas de corte metálicas de várias peças com correntes oscilantes e lâminas de borboleta ou lâminas de serrar semicirculares) pode provocar ferimentos graves.

A máquina de cortar relva sem fio pode pousar no pavimento ao trabalhar.

O utilizador é inteiramente responsável por danos que advenham de uma utilização indevida.

Deverá respeitar sempre as normas de prevenção de acidentes e as indicações de segurança gerais aplicáveis.

## 3. Indicações gerais de segurança



Para a sua própria proteção e para proteção da sua ferramenta elétrica, respeite as partes do texto identificadas com este símbolo!



**AVISO** – Ler o manual de instruções para reduzir o risco de ferimentos.



**ATENÇÃO** – Leia todas as indicações de segurança, instruções, ilustrações e dados técnicos fornecidos juntamente com esta ferramenta elétrica. *O desrespeito das instruções apresentadas em seguida pode provocar choques elétricos, incêndios e/ou lesões graves.*

**Guarde todas as indicações de segurança e instruções para consultas futuras.**

Quando entregar esta ferramenta elétrica a

terceiros, faça-o sempre acompanhado destes documentos.

**Riscos residuais:** mesmo utilizando corretamente o aparelho podem surgir riscos residuais ao trabalhar com o mesmo. Respeite todas as indicações de segurança e instruções.

Possíveis riscos:

- Ferimentos e danos materiais provocados por peças projetadas.
- Lesões pulmonares, caso não seja utilizada uma máscara de proteção contra poeiras apropriada.
- Lesões auditivas, caso não seja utilizada uma proteção auditiva apropriada.
- Problemas de saúde provocados por emissões de vibrações, caso a máquina seja utilizada durante um longo período de tempo ou não seja conduzida ou mantida corretamente.

## 4. Indicações especiais de segurança

### 4.1 Indicações de segurança para máquinas de cortar relva

a) **Não utilize a máquina de cortar relva em caso de condições meteorológicas desfavoráveis, principalmente, em caso de tempestade.** Isto reduz o perigo de ser atingido por um raio.

b) **Inspeccione bem a zona a aparar quanto à existência de animais selvagens.** Os animais selvagens podem ficar feridos na máquina em funcionamento.

c) **Inspeccione bem a zona a cortar e remova todas as pedras, varas, arames, ossos e outros corpos estranhos.** As peças projetadas podem provocar ferimentos.

d) **Antes de utilizar a máquina, verifique sempre se a lâmina e o mecanismo de corte não estão desgastados ou danificados.** As peças desgastadas ou danificadas aumentam o perigo de ferimentos.

e) **Deixe as coberturas de proteção no local onde se encontram. As coberturas de proteção devem estar operacionais e fixadas corretamente.** Uma cobertura de proteção solta, danificada ou que não esteja a funcionar corretamente pode provocar ferimentos.

f) **Mantenha todas as entradas de ar livres de deposições.** As entradas de ar bloqueadas e as deposições podem provocar sobreaquecimento ou perigo de incêndio.

g) **Ao operar a máquina, use sempre óculos de proteção e proteção auditiva.** A utilização de equipamento de proteção apropriado reduz o risco de ferimentos.

h) **Ao operar a máquina, use sempre luvas de proteção antiderrapantes. Nunca opere a máquina descalço ou com sandálias abertas.** Através disso, estará a reduzir o perigo de ferimentos nos pés, em caso de contato com a lâmina em rotação.

i) **Ao utilizar a máquina, use sempre roupa que cubra as pernas do utilizador, por exemplo umas calças compridas.** O contato com a lâmina em rotação ou com o fio de aparar pode provocar ferimentos.

j) **Certifique-se de que as pessoas que não estão a participar mantém distância em relação à máquina durante o funcionamento.** As peças projetadas podem provocar ferimentos graves.

k) **Não opere a máquina acima da altura da anca.** Isto ajuda a evitar o contato inadvertido com a lâmina e permite um melhor controlo da máquina em situações inesperadas.

l) **Mantenha especialmente atento se operar a máquina em relva molhada. Caminhe, sem nunca correr.** Através disso estará a reduzir o perigo de escorregar e cair, podendo sofrer ferimentos.

m) **Não opere a máquina em subidas excessivamente acentuadas.** Através disso estará a reduzir o risco de perder o controlo, escorregar e cair, podendo sofrer ferimentos.

n) **Ao trabalhar em encostas, certifique-se de que adota uma posição segura; trabalhe sempre transversalmente em relação à encosta, nunca para cima ou para baixo e seja extremamente cuidadoso ao alterar o sentido de trabalho.** Através disso estará a reduzir o risco de perder o controlo, escorregar e cair, podendo sofrer ferimentos.

o) **Mantenha todos os cabos de corrente e fios afastados da zona de aparar.** Os cabos de corrente e os fios podem estar escondidos entre as sebes ou os arbustos e ser cortados ou danificados acidentalmente pelo fio de aparar ou pela lâmina.

p) **Mantenha todas as partes do corpo afastadas da lâmina em movimento ou do fio de aparar. Não retire quaisquer objetos da máquina antes de a separar da fonte de alimentação.** A lâmina em rotação ou o fio de aparar podem provocar ferimentos graves.

q) **Transporte a máquina apenas quando esta estiver desligada e voltada para longe do seu corpo.** Através do manuseamento correto da máquina, é possível reduzir a probabilidade de um contato acidental com a lâmina ou o fio de aparar em rotação.

r) **Utilize exclusivamente as cabeças de corte de substituição, lâminas e fios de aparar indicados pelo fabricante. Não substitua as lâminas ou os fios de aparar por cabos ou lâminas em metal.** As peças sobressalentes incorretas podem provocar a perda de controlo sobre a máquina, danos na máquina e ferimentos.

## 4.2 Introdução

- Leia atentamente o manual de instruções. Familiarize-se com os elementos de comando e com a utilização correta da máquina.
- Não permita que a máquina seja utilizada por crianças, pessoas com deficiências físicas, sensoriais ou mentais, ou com prática insuficiente e/ou conhecimentos insuficientes ou pessoas que não estejam familiarizadas com

estas instruções. As determinações locais podem limitar a idade do operador.

- As crianças devem ser vigiadas para garantir que não brincam com o aparelho.
- Não operar a máquina caso se encontrem pessoas, principalmente crianças ou animais de estimação, nas proximidades.
- O utilizador é responsável por ferimentos ou danos materiais provocados noutras pessoas ou nos seus bens.
- Não proceder a alterações no aparelho.
- As determinações nacionais podem limitar a utilização da máquina.

## 4.3 Preparação

- Não use roupa larga ou roupa com fios ou fitas pendentes. Use proteção facial e óculos de proteção. Use luvas de proteção.
- Nunca substituir o fio de corte não metálico por um fio de corte metálico. Utilize apenas acessórios originais.
- Pratique todas as técnicas de trabalho. Se não tiver qualquer experiência na utilização de aparelhos deste género, deverá de início, procurar a ajuda de pessoas com experiência.

## 4.4 Funcionamento

- **Não opere a máquina com chuva ou na presença de humidade.** A infiltração de água na máquina pode aumentar o risco de choques elétricos ou de falhas de funcionamento, que podem causar ferimentos.
- Utilize a máquina apenas à luz do dia ou com boa luz artificial.
- Manter as aberturas de ventilação livres de corpos estranhos.
- Não use ferramentas elétricas se estiver cansado ou sob a influência de drogas, álcool ou medicamentos. Um momento de distração durante a utilização da ferramenta elétrica pode resultar em ferimentos graves.
- Utilize sempre a cinta de transporte/cinta de ombro juntamente fornecida.
- Evite uma postura corporal fora do normal. Adote um posicionamento seguro e mantenha sempre o equilíbrio, principalmente em descidas.
- Assegure a estabilidade. Caso perca o equilíbrio, solte imediatamente o botão (6).
- Adote uma postura de trabalho correta, faça intervalos de repouso e altere a sua posição de trabalho.
- Não corte a relva próximo de encostas íngremes, valas ou declives.
- Mantenha-se atento a buracos, sulcos, rochas e outros objetos escondidos que o possam fazer cair. Remova todos os obstáculos como pedras e ramos.
- Conduzir a cabeça do fio sempre próxima do chão.
- Nunca opere a máquina sem equipamentos ou coberturas de proteção ou com os mesmos

- danificados (por ex. resguardo de proteção, punho).
- Ligue o motor cuidadosamente de acordo com as indicações e mantendo os pés muito afastados do fio de corte.
- Perigo devido a peças perigosas ou em movimento. Não tocar em peças em movimento. Antes de tocar nas peças deverá aguardar até que todas as peças estejam imobilizadas e a bateria tenha sido retirada.
- Desligar o motor, retirar a bateria. Certifique-se de que todas as peças móveis estão imobilizadas:
  - se deixar a máquina sem supervisão;
  - antes de eliminar bloqueios;
  - antes de verificar a máquina, limpar ou efetuar trabalhos na mesma;
  - se tiver embatido num corpo estranho ou se tiver deixado cair a máquina. Verifique se a máquina apresenta danos e efetue as devidas reparações, antes de voltar a colocar a máquina em funcionamento.
  - Se a máquina começar a vibrar de forma estranhamente forte,
- será necessário realizar imediatamente uma verificação:
  - verificar se apresenta danos;
  - substituir peças danificadas ou reparar;
  - certificar-se de que todas as porcas, pinos e parafusos estão apertados firmemente.
- Em caso de acidente ou falha de funcionamento, desligar imediatamente a máquina e retirar a bateria.

#### 4.5 Manutenção e armazenamento

- Trate as ferramentas elétricas e os acessórios com cuidado. Muitos acidentes são causados pela manutenção insuficiente das ferramentas elétricas.
- Todas as porcas, pinos e parafusos devem estar sempre apertados firmemente, para assegurar que a máquina se encontra num estado de funcionamento seguro.
- Retirar a bateria da máquina, aguardar até que todas as peças móveis estejam imobilizadas, antes de efetuar qualquer ajuste, conversão, manutenção e limpeza ou antes de armazenar a máquina.
- Por motivos de segurança, substituir as peças desgastadas ou danificadas. Utilizar apenas peças sobressalentes e acessórios originais.

#### 4.6 Utilização e manuseamento de ferramentas sem fio

- Apenas deverá recarregar as baterias em carregadores recomendados pelo fabricante.** Caso um carregador que seja apropriado para um determinado tipo de bateria seja utilizado noutras baterias, existe perigo de incêndio.
- Utilize apenas as baterias previstas nas ferramentas elétricas.** A utilização de outras baterias pode provocar ferimentos e perigo de incêndio.

- Quando a bateria não estiver a ser utilizada, mantenha-a afastada de agramos, moedas, chaves, pregos, parafusos ou outros objetos metálicos pequenos que possam ligar em ponte os contactos.** Um curto-circuito entre os contactos da bateria pode provocar queimaduras ou incêndios.
- Em caso de utilização inapropriada, a bateria poderá verter líquido. Evite o contacto com este líquido. Em caso de contacto accidental, lave imediatamente com água. Se o líquido entrar em contacto com os olhos, procure imediatamente auxílio médico.** O líquido vertido da bateria pode provocar irritações ou queimaduras na pele.
- Não utilize baterias danificadas ou modificadas.** As baterias danificadas ou modificadas podem comportar-se de forma imprevisível e provocar incêndios, explosão ou representar perigo de ferimentos.
- Não exponha as baterias ao fogo ou a temperaturas elevadas.** A exposição ao fogo ou a uma temperatura acima de 130 °C (265 °F) pode causar uma explosão.
- Respeite todas as indicações acerca do carregamento e nunca carregue a bateria ou a ferramenta sem fios fora do intervalo de temperaturas indicado no manual de instruções.** O carregamento incorreto ou o carregamento fora do intervalo de temperaturas permitido pode destruir a bateria e aumentar o perigo de incêndio.
- Evite uma colocação em funcionamento involuntária. Certifique-se de que a máquina está desligada antes de pegar na mesma, de a transportar ou de ligar a bateria.** Se ao transportar a máquina mantiver o dedo sobre o botão ou se conectar a máquina já ligada à corrente elétrica, poderão ocorrer acidentes graves.
- Retirar a bateria da máquina...
  - ...antes de proceder a qualquer ajuste, conversão, manutenção ou limpeza.
  - ...se o operador se afastar da máquina.
  - ...antes de remover bloqueios.
  - ...após contacto com objetos estranhos, para verificar se a máquina apresenta danos.
  - ...para verificação imediata, caso a máquina comece a vibrar excessivamente.



Proteger as baterias de humidade!



Não expor as baterias a fogo!

- Não utilizar baterias danificadas ou deformadas!
- Não abrir as baterias!
- Não tocar nem curto-circuitar os contactos das baterias!



As baterias de íões de lítio danificadas podem verter um líquido ligeiramente ácido e inflamável!





Caso as baterias vertam líquido e o mesmo entre em contacto com a pele, deverá lavar imediatamente com água abundante. Se o líquido das baterias entrar em contacto com os seus olhos, lave-os com água limpa e consulte imediatamente um médico!

- Retirar a bateria da máquina, caso a máquina esteja avariada.

#### Transporte das baterias de iões de lítio:

- a expedição de baterias de iões de lítio deverá ocorrer em conformidade com as leis de transporte de mercadorias perigosas (UN 3480 e UN 3481). Informe-se sobre as normas atualmente em vigor para a expedição de baterias de iões de lítio. Se necessário, informe-se junto da sua empresa transportadora. Poderá obter uma embalagem certificada junto da Metabo.
- A bateria apenas poderá ser expedida caso a caixa não apresente danos e esta não esteja a verter líquido. Para a expedição, retirar a bateria da máquina. Proteger os contactos contra curto-circuito (por exemplo, isolar com fita adesiva).

#### 4.7 Símbolos



**AVISO** – Perigos gerais!



Ler o manual de instruções.



Certifique-se de que ninguém é ferido através da projeção de objetos estranhos. Mantenha outras pessoas afastadas.



Mantenha as pessoas e os animais de estimação que se encontrem nas proximidades a uma distância segura em relação ao aparelho.



Mantenha outras pessoas afastadas. Respeitar uma distância mínima de 15 m em relação a pessoas e objetos.



Proteja o seu aparelho de humidade. Não expor à chuva.



Usar proteção ocular.



Usar proteção auditiva. Uma exposição a elevados níveis de ruído pode provocar problemas de audição.



Usar uma proteção para a cabeça, caso exista o risco de queda de peças.



Utilizar proteções para calçado antiderrapantes.



Não utilizar lâminas de metal e lâminas de serra de metal.



Usar luvas.

## 5. Vista geral

Ver página 2 e 3.

- 1 Barra (duas peças)
  - 2 Punho
  - 3 Ponto de suspensão
  - 4 Punho
  - 5 Bloqueio do botão
  - 6 Botão (ligar/desligar, ajustar as rotações)
  - 7 Desbloqueio da bateria
  - 8 Botão do indicador de capacidade \*
  - 9 Bateria \*
  - 10 Indicador de capacidade e de sinalização \*
  - 11 A seta indica o sentido de rotação da cabeça do fio
  - 12 Cortador de fio (AVISO! Perigo de ferimentos devido à lâmina afiada)
  - 13 Resguardo de proteção
  - 14 Cabeça do fio
  - 15 Aro de proteção das plantas
  - 16 Fio (fio de corte)
  - 17 Tampa (da cabeça do fio)
  - 18 Corpo base (da cabeça do fio)
  - 19 Botão de desbloqueio
  - 20 Parafuso de orelhas
  - 21 Chave de fendas
  - 22 Parafusos (para montagem do resguardo de proteção)
  - 23 Flange (resguardo de proteção)
  - 24 Veio de acionamento
  - 25 Furo (para bloquear o veio de acionamento)
  - 26 Chave Allen
  - 27 Parafusos do punho
  - 28 Furos (para montagem do aro de proteção das plantas)
  - 29 Cinta de ombro
  - 30 Gancho com mosquetão
- \* consoante o equipamento

## 6. Colocação em funcionamento



**AVISO!** Desligar a máquina e retirar a bateria (9). O arranque acidental pode provocar ferimentos graves. A máquina deverá estar imobilizada.



**AVISO!** Perigo de ferimentos devido à aresta de corte afiada no cortador de fio (12). Usar luvas de proteção.

### 6.1 Montar/desmontar a barra (1) (fig. B)

#### Montar:

1. Encaixar as extremidades da barra uma na outra de forma a que o botão de desbloqueio (19) engate.
2. Apertar firmemente o parafuso de orelhas (20).

#### Desmontar (para transporte/armazenamento):

1. Soltar o parafuso de orelhas (20).
2. Pressionar o botão de desbloqueio (19) e afastar simultaneamente as extremidades da barra.

## 6.2 Montar o resguardo de proteção (13) (fig. C)

 **AVISO!** Perigo de ferimentos devido à aresta de corte afiada no cortador de fio (12). Usar luvas de proteção.

1. Colocar o resguardo de proteção (13) sobre o flange (23).
2. Enroscar os parafusos (22) com uma chave de fendas (21) e apertar firmemente.

## 6.3 Montar/desmontar a cabeça do fio (14) (fig. D)

### Montar

1. Bloquear o veio de acionamento (24):
  - Encaixar a chave Allen (26) juntamente fornecida no furo (25).
  - Rodar o veio de acionamento (24) manualmente até ser possível colocar a chave Allen (26) e deixar de ser possível rodar o veio de acionamento.
2. Desaparafusar a cabeça do fio (14) no sentido contrário ao dos ponteiros do relógio e apertar manualmente com firmeza.
3. Soltar o veio de acionamento:
  - Retirar a chave Allen (26) para fora.

### Retirar

Proceder da mesma forma como durante a montagem, no entanto, desaparafusar a cabeça do fio no sentido dos ponteiros do relógio.

## 6.4 Inserir o fio de corte (16) na cabeça do fio (14) (fig. A)

1. Segurar firmemente o corpo base (18). Rodar a tampa (17) no sentido dos ponteiros do relógio, até as marcações triangulares se encontrarem frente a frente (e/ou até a ranhura continua alinhar com o triângulo da tampa da cabeça do fio no lado da cabeça de pressão).
2. Dobrar a extremidade do fio (para que seja mais fácil de introduzir).  
Deslizar a extremidade do fio (16) para a abertura marcada com uma seta e com as palavras "LINE IN". **NOTA:** Ver fig. A: inserir exatamente no sentido da seta (ligeiramente inclinado)!  
Resultado: a extremidade do fio volta a sair na abertura do lado oposto.
3. Puxar a extremidade do fio mais curta até ambas as extremidades do fio terem o mesmo comprimento.
4. Segurar firmemente o corpo base (18). Rodar a tampa (17) no sentido dos ponteiros do relógio: o fio é enrolado no corpo base. Parar quando em ambos os lados ainda estiverem salientes 13 cm (5.1") de fio. (Um fio demasiado comprido é cortado automaticamente pelo cortador de fio (12) na primeira utilização).

## 6.5 Montar o punho (fig. E):

1. Escolher a posição correta, ver capítulo 7.1.
2. Montar o punho (2) na barra (1) conforme representado e apertar firmemente os parafusos (27) com a chave Allen (26) juntamente fornecida.

## 6.6 Montar/ajustar o aro de proteção das plantas (15) (fig. F)

### Montar:

Afastar ligeiramente as extremidades do aro de proteção das plantas (15) e encaixar nos furos (28) existentes na caixa.

### Ajustar

Se necessário, dobrar o aro de proteção das plantas (15), para cima ou para baixo.

## 6.7 Bateria

Antes de utilizar, carregar a bateria.  
Recarregar a bateria em caso de perda de rendimento.

Podrá encontrar instruções sobre o carregamento da bateria no manual de instruções do carregador Metabo.

No caso de baterias de íões de lítio com indicador de capacidade e de sinalização (10) (consoante o equipamento):

- Prima a tecla (8) e o estado de carga será indicado através das lâmpadas LED (10).
- Assim que uma lâmpada LED piscar, significa que a bateria está quase descarregada e terá que ser recarregada.

### Colocar, retirar a bateria

 **AVISO!** Antes de retirar e inserir baterias: desligue a máquina e aguarde até o motor estar imobilizado.

Inserir: inserir as baterias (9) até engatar.

Retirar: pressionar o botão de desbloqueio das baterias (7) e retirar as baterias (9) para fora.

## 7. Utilização

 **AVISO!** Usar proteção ocular durante o funcionamento. Usar sempre apenas uma cinta de ombro. Transporte exclusivamente a máquina, sem aparelhos adicionais.

### 7.1 Ajustar a máquina para o utilizador (fig. G)

1. Apertar a cinta de ombro (29) . Ajustar a largura de forma a que o gancho com mosquetão (30) se encontre aproximadamente a largura de uma mão abaixo da anca.
2. Pendurar o gancho com mosquetão no ponto de suspensão (3).
3. Equilibrar a máquina:
  - soltar o parafuso do ponto de suspensão (3).
  - Deslocar o ponto de suspensão de forma a que a cabeça do fio (14) assente facilmente no chão no estado equilibrado.
  - Voltar a apertar firmemente o parafuso do ponto de suspensão.
4. Montar o punho numa posição confortável. Ver capítulo 6.5.

**Nota:** Ao retirar a cinta de ombro, desprender o gancho com mosquetão no ponto de suspensão (3).

## 7.2 Ligar a máquina, alterar as rotações

1. Segurar a máquina firmemente com a mão direita no punho (4) e com a mão esquerda no punho (2).
2. Pressionar o bloqueio do botão (5) para dentro e manter pressionado.
3. Para ligar, pressionar o botão (6). As rotações podem ser alteradas, pressionando o gatilho para dentro.

## 7.3 Parar a máquina

Soltar o botão (6). Segurar firmemente a máquina com ambas as mãos nos punhos e aguardar até que a máquina tenha imobilizado totalmente.

## 7.4 Cortar a relva

Conduzir a cabeça do fio (14) sempre próxima do chão. Movimentar a cabeça do fio (14) uniformemente para a frente e para trás. Avançar lentamente e com cuidado.

## 7.5 Reajustar o fio de corte

Com a máquina a trabalhar, tocar brevemente no chão com a cabeça do fio (14): são reajustados aprox. 3 cm de fio. Um fio demasiado comprido é cortado automaticamente pelo cortador de fio (12).

Se os fios rasgarem diretamente na cabeça do fio ou forem demasiado curtos, terão de ser puxados para fora manualmente:

 **AVISO!** Retirar a bateria (9). O arranque acidental pode provocar ferimentos graves. A máquina deverá estar imobilizada.

- Desligar a máquina, deixar o motor imobilizar, retirar a bateria (9).
- Pressionar a tampa (17) e manter pressionada.
- Retirar os fios manualmente para fora.
- Se o fio de corte estiver gasto: ver capítulo 6.4.

## 8. Limpar, transportar, armazenar

 **AVISO!** Retirar a bateria (9). O arranque acidental pode provocar ferimentos graves. A máquina deverá estar imobilizada.

 **AVISO!** Perigo de ferimentos devido à aresta de corte afiada no cortador de fio (12). Usar luvas de proteção.

### 8.1 Limpar

- Limpar após cada utilização: remova os restos de relva, folhas, sujidade e outros resíduos acumulados.

### 8.2 Transportar, armazenar

- Limpar e efetuar a manutenção da máquina antes de armazenar.
- Manter o fio de corte sempre húmido. Um fio de corte seco rasga e desgasta com maior rapidez. Retirar, por exemplo, o fio de corte da bobina e armazenar numa taça de água.
- Certifique-se de que a máquina não apresenta peças soltas ou danificadas. Se necessário:

- Substitua as peças danificadas.
- Aperte os parafusos.
- Solicite a reparação por parte de uma oficina especializada.
- Armazenar a máquina num local seco.
- Certifique-se de que a máquina é mantida fora do alcance de crianças.
- Para transportar ou armazenar de forma economizadora de espaço é possível desmontar a barra (1) em duas peças. Ver capítulo 6.1.
- Fixar numa posição segura para transportar.

## 9. Manutenção

 **AVISO!** Retirar a bateria (9). O arranque acidental pode provocar ferimentos graves. A máquina deverá estar imobilizada.

 **AVISO!** Perigo de ferimentos devido à aresta de corte afiada no cortador de fio (12). Usar luvas de proteção.

### 9.1 Manutenção geral

- Antes de cada utilização, verifique se a máquina apresenta peças soltas ou em falta, tais como parafusos, porcas, pinos e tampas.
- Antes de cada utilização, verificar se a máquina apresenta danos e envelhecimento e, se necessário, solicitar a reparação por parte de uma oficina especializada.
- Aperte corretamente todas as fixações e tampas.
- Limpe a máquina com um pano seco. Não utilize água
- **Nunca efetue manutenção em baterias danificadas.** A manutenção das baterias deverá ser efetuada apenas pelo fabricante ou por pontos de assistência autorizados.

### 9.2 Substituir o fio de corte

Ver capítulo 6.4.  
Número de pedido, ver capítulo 11.

### 9.3 Lubrificar

Não é necessário lubrificar.

## 10. Problemas e avarias

**Um diodo emissor de luz do indicador de capacidade (10) está a piscar.**

Bateria descarregada.  
- Carregar a bateria.

**A máquina faz muito ruído.**

O fio de corte é demasiado curto.  
- Reajustar o fio de corte (ver capítulo 7.5)

**Todos os díodos emissores de luz do indicador de capacidade e de sinalização (10) estão a piscar.**

Sobrecarga.  
- Deixe a máquina arrefecer.  
- Avance mais lentamente.

### A máquina não arranca.

A potência da bateria é demasiado fraca.  
- Carregar a bateria.

### A máquina vibra fortemente.

O fio de corte (16) não possui o mesmo comprimento em ambos os lados.  
- Reajustar o fio de corte. Ver capítulo (7.5).

### A máquina para durante o corte.

Bateria descarregada.  
- Carregar a bateria.

Ocorreu um bloqueio.  
- Retirar a bateria (9). Verifique a cabeça do fio (14).

A temperatura de funcionamento da máquina é demasiado elevada.  
- Deixar a máquina arrefecer.

## 11. Acessórios

Utilize apenas baterias e acessórios originais Metabo ou CAS (Cordless Alliance System).

Utilize apenas acessórios que cumpram os requisitos e dados característicos indicados neste manual de instruções.

- A Fio de corte Ø 2 mm, formato em espiral (para substituição)  
N.º de pedido: 628423000
  - B Fio de corte Ø 2 mm, formato ondulado  
N.º de pedido: 628430000
  - C Cabeça do fio completa (caixa completa com bobina e fio de corte), (para substituição)  
N.º de pedido: 628429000
  - D Cinta de ombro (de substituição)  
N.º de pedido: 628427000
  - E Cinta de transporte nas costas  
N.º de pedido: 628428000
  - F Baterias de diversas capacidades. Compre apenas baterias com a tensão adequada para a sua ferramenta elétrica.  
N.º de pedido: 625367000 4,0 Ah (LiHD)  
N.º de pedido: 625368000 5,5 Ah (LiHD)  
N.º de pedido: 625369000 8,0 Ah (LiHD)  
N.º de pedido: 625549000 10,0 Ah (LiHD)  
etc.  
N.º de pedido: 625027000 4,0 Ah (iões de lítio)  
N.º de pedido: 625028000 5,2 Ah (iões de lítio)  
etc.
  - G Carregadores: ASC 55, ASC 145, etc.
- Poderá consultar o programa completo de acessórios em [www.metabo.com](http://www.metabo.com) ou no catálogo.

## 12. Reparações

 As reparações em ferramentas elétricas apenas devem ser efetuadas por electricistas e apenas usando peças sobressalentes originais!

Caso as ferramentas elétricas Metabo necessitem de reparações, dirija-se ao seu representante Metabo. Consulte os endereços em [www.metabo.com](http://www.metabo.com)

Poderá descarregar as listas de peças sobressalentes em [www.metabo.com](http://www.metabo.com)

## 13. Proteção do ambiente

Respeite as determinações nacionais sobre a eliminação ecológica e sobre a reciclagem de máquinas usadas, embalagens e acessórios.

As baterias não podem ser eliminadas através do lixo doméstico! Devolver as baterias avariadas ou usadas ao revendedor Metabo!

Não atirar as baterias para a água.



Apenas para países da UE: não colocar as ferramentas elétricas no lixo doméstico! De acordo com a diretiva europeia 2012/19/UE sobre equipamentos elétricos e eletrónicos usados, e na conversão ao direito nacional, as ferramentas elétricas usadas devem ser recolhidas em separado e entregues a uma reciclagem ecologicamente correta.

Antes de eliminar a bateria, descarregue-a na ferramenta elétrica. Proteger os contactos contra curto-circuito (por exemplo, isolar com fita adesiva).

## 14. Dados técnicos

Explicações sobre os dados na página 4.

Reservamo-nos o direito de proceder a alterações relacionadas com o progresso tecnológico.

U	=	Tensão
B	=	Largura de corte
H	=	Comprimento máx. do fio de corte
H <sub>x</sub>	=	Diâmetro do fio de corte
n <sub>0</sub>	=	Rotações em vazio
m	=	Peso (com bateria mais pequena)

Valores medidos determinados de acordo com a EN 62841-4-4; 2000/14/EC.

Temperatura ambiente admissível durante o funcionamento:  
-20 °C até 50 °C (potência limitada no caso de temperaturas abaixo dos 0 °C). Temperatura ambiente permitida em caso de armazenamento:  
0 °C até 30 °C.

Temperatura ambiente recomendada ao carregar:  
0 °C até 40 °C.

≡ Corrente contínua

Os dados técnicos indicados são tolerantes (de acordo com os padrões individuais válidos).



**Valores da emissão**  
Estes valores possibilitam a avaliação de emissões da ferramenta elétrica e a comparação com diversas ferramentas elétricas. Consoante as condições de utilização, o estado da ferramenta elétrica ou das ferramentas acopláveis, a sobrecarga efetiva poderá ser superior ou inferior. Para a avaliação, deverá ainda considerar os intervalos de trabalho e as fases com menores sobrecargas. Com base nos respetivos valores avaliados deverá determinar a aplicação de medidas de proteção para o utilizador, por ex. medidas a nível de organização.

Valor total de vibrações (soma vetorial de três direções):

$a_h$  = Valor da emissão de vibrações

$K_h$  = Insegurança (vibração)

Valores típicos e ponderados pela escala A para o ruído:

$L_{pA}$  = Nível sonoro

$L_{WA}$  = Nível de potência sonora

$K_{pA}$ ,  $K_{WA}$  = Insegurança

$L_{WA(G)}$  = Nível de potência sonora garantido conforme 2000/14/CE



**Usar proteção auditiva!**

# Bruksanvisning i original

## 1. Försäkran om överensstämmelse

Vi försäkrar på eget ansvar att den batteridrivna grästrimmaren med typ- och serienummer \*1) uppfyller kraven i gällande direktiv \*2) och standarder \*3). Teknisk dokumentation finns hos \*6).

2000/14/EG: Utvärderingsmetod för överensstämmelse enligt bilaga VI.  
Anmält organ \*4), Garanterad ljudeffektnivå: LWA(G) \*5),  
- se s. 4.

## 2. Föreskriven användning

Den batteridrivna grästrimmern är endast avsedd för användning med ett trimmerhuvud och för gräsklippning- och ansningsarbeten.

Den batteridrivna grästrimmern får inte användas för klippning eller trimning av häckar, buskar eller annan vegetation där snittnivån inte är parallell med markytan.

Använd endast rekommenderade trimmerhuvuden och skyddsanordningar! Användning av andra verktyg (t.ex. röjklingor, gräsklingor, flerdelade skärverktyg i metall med svängkedjor och slaghack eller cirkelrunda sågblad) kan leda till allvarliga skador.

Den batteridrivna grästrimmern kan vila på golvet när man arbetar.

Användaren ansvarar själv för skador som orsakas av felaktig användning.

Allmänna föreskrifter om förhindrande av olycksfall samt säkerhetsanvisningar måste följas.

## 3. Allmänna säkerhetsanvisningar



Följ anvisningarna i textavsnitten med den här symbolen för att förebygga personskador och skador på elverktyget!



**WARNING** – Läs igenom bruksanvisningen för att minska risken för skador.



**WARNING** – Läs alla säkerhetsvarningar, instruktioner, illustrationer och specifikationer som medföljer detta elverktyg. Fel som uppstår till följd av att instruktionerna nedan inte följts kan orsaka elstöt, brand och/eller allvarliga personskador.

**Spara säkerhetsanvisningar och anvisningar för framtida bruk.**

Se till så att dokumentationen medföljer elverktyget.

**Restrisker:** Även när verktyget används på ändamålsenligt sätt kan det finnas restrisker. Beakta alla säkerhetsanvisningar och instruktioner. Möjliga risker:

- Person- och saksador orsakade av kringflygande delar.
- Lungskador om ingen lämplig andningsmask används.
- Hörselskador om inget lämpligt hörselskydd används.
- Hälsoskador orsakade av vibrationsemissioner om maskinen används under en längre tid eller om den inte manövreras eller underhålls korrekt.

## 4. Särskilda säkerhetsanvisningar

### 4.1 Säkerhetsanvisningar för grästrimmers

- a) **Använd inte grästrimmern i dåligt väder, särskilt inte om det åskar.** Det minskar risken för att träffas av blixten.
- b) **Undersök det område där grästrimmern ska användas noggrant så att där inte finns vilda djur.** Vilda djur kan skada sig på den arbetande maskinen.
- c) **Undersök det område där grästrimmern ska användas noggrant och ta bort alla stenar, stockar, kablar, ben och andra främmande föremål.** Delar som slungas iväg kan orsaka personskador.
- d) **Innan du börjar använda maskinen ska du alltid kontrollera att kniven och trimverket inte är utnötta eller skadade.** Utnötta eller skadade delar ger ökad skaderisk.
- e) **Låt skyddskåpor sitta på plats. Skyddskåpor måste vara funktionsdugliga och ordentligt fastsatta.** Skyddslock som sitter löst, är skadade eller inte fungerar som de ska kan leda till skador.
- f) **Håll alla luftintagsöppningar fria från avlagringar.** Blockerade luftintag och avlagringar kan leda till överhettning och brandfara.
- g) **Använd alltid skyddsglasögon och hörselskydd när du arbetar med maskinen.** Lämplig skyddsutrustning minskar skaderisken.
- h) **Använd alltid halksäkra skor när du arbetar med maskinen. Använd aldrig maskinen barfota eller med öppna sandaler.** Detta minskar risken för fotskador vid kontakt med den roterande kniven.
- i) **Bär alltid kläder som täcker benen, t.ex. långa byxor, när du arbetar med maskinen.** Kontakt med den roterande kniven eller trimmertråden kan leda till skador.
- j) **Obehöriga måste hålla avstånd från maskinen när den är igång.** Delar som slungas iväg kan orsaka allvarliga personskador.
- k) **Använd inte maskinen ovanför höfthöjd.** På så vis undviker du oavsiktlig kontakt med kniven och får bättre kontroll över maskinen om något oväntat skulle inträffa.
- l) **Var särskilt försiktig när du använder maskinen i vått gräs. Arbeta i gånghastighet, spring aldrig.** Detta minskar risken för att man snubblar och faller, vilket kan leda till skador.

m) **Använd inte maskinen i alltför branta slutningar.** Detta minskar risken för att man tappar kontrollen, snubblar och faller, vilket kan leda till skador.

n) **Se till att stå stabilt när du arbetar i slutningar; arbeta alltid tvärs över slutningen, aldrig i upp- eller nedåtgående riktning och var särskilt försiktig när du byter arbetsriktning.** Detta minskar risken för att man tappar kontrollen, snubblar och faller, vilket kan leda till skador.

o) **Håll alla strömkablar och ledningar borta från arbetsområdet** Strömkablar och ledningar kan vara dolda i häckar och buskar och kapas av eller skadas av misstag med trimmertråden eller kniven.

p) **Se till så att inga kroppsdelar kommer i kontakt med den roterande kniven eller trimmertråden. Ta inte bort några föremål från maskinen förrän den kopplats bort från strömkällan.** Den roterande kniven eller trimmertråden kan orsaka svåra skador.

q) **Transportera endast maskinen när den är avstängd och riktad bort från kroppen** Korrekt hantering av maskinen minskar risken för oavsiktlig kontakt med den rörliga kniven eller trimmertråden.

r) **Använd endast de utbytesskärhuvuden, knivar resp. trimmertrådar som specificeras av tillverkaren. Byt inte ut knivarna eller trimmertrådarna mot trådar eller knivar av metall.** Felaktiga reservdelar kan leda till att du tappar kontrollen över maskinen, till skador på maskinen eller till personskador.

## 4.2 Inledning

- Läs igenom bruksanvisningen noga. Gör dig förtrogen med maskinens reglage och lär dig använda den korrekt.
- Denna maskin får inte användas av barn, av personer med nedsatt fysisk, sensorisk eller mental förmåga, av personer som saknar erfarenhet av eller kunskap om maskinen eller av personer som inte har läst igenom dessa anvisningar. Lokala regler kan föreskriva en viss minimiålder för användare.
- Håll barn under uppsikt, så att de inte leker med verktyget.
- Använd inte maskinen om det finns personer, i synnerhet barn, eller husdjur i närheten.
- Användaren ansvarar för skador på andra personer eller deras egendom.
- Gör inga ändringar på verktyget.
- Lokala regler kan begränsa produktens användning.

## 4.3 Förberedelser

- Bär inte löst sittande plagg eller kläder med snören eller remmar som hänger. Använd ansiktsskydd och skyddsglasögon. Använd skyddshandskar.
- Byt aldrig ut den icke-metalliska trimmertråden mot en metallisk trimmertråd. Använd endast originaltillbehör.

- Öva på alla arbetstekniker. Om du inte har någon tidigare erfarenhet av sådana maskiner skall du först låta mer erfarna personer hjälpa dig.

## 4.4 Drift

- **Använd aldrig maskinen i regn eller i fuktig miljö.** Om det hamnar vatten i maskinen ökar risken för elstöt och funktionsfel, vilket i sin tur kan leda till personskador.
- Använd maskinen endast i dagsljus eller i bra artificiellt ljus.
- Håll ventilationsöppningarna fria från främmande föremål.
- Använd inte elverktyg när du är trött eller om du är påverkad av droger, alkohol eller mediciner. Ett ögonblicks bristande uppmärksamhet när du använder elverktyg kan leda till svåra skador.
- Använd alltid medföljande bärrem/axelrem.
- Undvik olämpliga kroppsställningar. Det är viktigt att stå stadigt och att alltid hålla jämvikten, särskilt vid slutningar.
- Se till att stå stadigt. Släpp genast brytaren (6) om du tappar balansen.
- Se till att ha rätt arbetsställning, ta vilopauser och byt arbetsposition.
- Använd inte maskinen i närheten av branta slutningar, diken eller slätter.
- Se upp för hål, fåror, stenblock och dolda föremål som du kan snubbla på. Avlägsna alla föremål som stenar och kvistar.
- För alltid trimmerhuvudet nära marken.
- Använd aldrig maskinen med skadade/utan säkerhetsanordningar eller skyddskåpor (t.ex. skyddskåpa, handtag).
- Starta motorn försiktigt enligt anvisningarna och med fötterna långt ifrån trimmertråden.
- Risk på skador på farliga, rörliga delar. Undvik kontakt med rörliga delar. Vänta tills att alla rörliga delar har stannat helt och ta ut batteripaketet innan du rör delarna.
- Slå från motorn, ta ut batteripaketet. Se till att alla rörliga delar har stannat i följande fall:
  - När maskinen lämnas utan uppsikt.
  - Innan du åtgärdar tilläppningar.
  - Innan du inspekterar, rengör eller arbetar på maskinen.
  - Om du har kört på ett främmande föremål eller om maskinen har fallit ned. Kontrollera om maskinen är skadad och reparera den innan du börjar använda maskinen igen.
  - Om maskinen börjar vibrera ovanligt starkt.
- Om maskinen börjar vibrera ovanligt starkt ska den omedelbart kontrolleras:
  - Kontrollera om maskinen är skadad.
  - Reparera eller byt ut skadade delar.
  - Se till att alla muttrar, bultar och skruvar är ordentligt åtdragna.
- Vid en olycka eller ett funktionsfel ska du genast slå från maskinen och ta ut batteripaketet.

## 4.5 Underhåll och förvaring

- Underhåll elverktyg och tillbehör omsorgsfullt. Många olyckor orsakas av dåligt skötta elverktyg. 59

- För att maskinens driftsäkerhet ska kunna säkerställas måste alla muttrar, bultar och skruvar vara ordentligt åtdragna.
- Ta ut batteripaketet och vänta tills alla rörliga delar har stannat innan du genomför inställningar, omriggning, underhåll eller rengöring och när maskinen ska förvaras.
- Utnötta eller skadade delar ska bytas ut av säkerhetsskäl. Använd endast reservdelar och tillbehör i original.

## 4.6 Använda och hantera batteridrivna maskiner

- **Ladda bara batterierna i laddare som tillverkaren rekommenderar.** Om en laddare som är avsedd för en viss typ av batterier används för andra batterityper finns risk för brand.
- **Använd endast batterier som är avsedda för aktuellt elverktyg.** Används andra batterier finns risk för kroppsskada och brand.
- **Se till så att batteriet inte kommer i kontakt med gem, mynt, nycklar, spik, skruv och andra små metallföremål som kan kortsluta batteriet.** En kortslutning av batteriets kontakter kan leda till brännskador eller brand.
- **Felaktig användning kan få batteriet att läcka batterivätska. Undvik kontakt med vätskan. Vid oavsiktlig kontakt spola med vatten. Om vätska kommer i kontakt med ögonen uppsök dessutom läkare.** Batterivätskan kan medföra hudirritation och brännskada.
- **Använd inga batterier som skadats eller modifierats.** Skadade eller modifierade batterier kan bete sig oväntat vilket leder till brand, explosion eller risk för personskador.
- **Exponera inte ett batterier för brand eller för hög temperatur.** Exponering för brand eller temperaturer över 130 °C kan leda till explosion.
- **Följ alla laddningsinstruktioner och ladda inte batteriet eller verktyget utanför det temperaturomfång som specificeras i instruktionerna.** En olämplig laddning eller en laddning vid en temperatur som ligger utanför det specificerade området kan skada batteriet och öka brandrisken.
- **Se till att den inte går att slå på av misstag. Se till att maskinen är fränslagen innan du sätter i batteriet och tar upp eller bär maskinen.** Om du bär maskinen med fingret på strömställaren eller ansluter påkopplad maskin till nätströmmen finns risk för olycka.
- **Ta ut batterierna ur maskinen...**
  - ... innan inställningar, ombyggnad, underhåll eller rengöring utförs.
  - ... när användaren lämnar maskinen.
  - ... innan blockeringar tas bort.
  - ... när maskinen kommit i kontakt med ett främmande föremål så att du kan kontrollera om den tillfogats några skador.
  - ... för omedelbar kontroll om maskinen börjar vibrera mycket starkt.



Skydda batterierna mot fukt!



Skydda batterierna mot brand!

- Använd aldrig trasiga eller deformerade batterier!
- Öppna aldrig batterierna!
- Vidrör eller kortslut aldrig batteripolerna!



Trasiga litiumjonbatterier kan läcka en något sur, brännbar vätska!



Om du får läckande batterivätska på huden, spola direkt med rikliga mängder vatten. Får du batterivätska i ögonen, skölj med rent vatten och sök omedelbart läkarvård!

- Ta ut batteriet ur maskinen om maskinen är defekt.

## Transport av litiumjonbatterier:

- Frakt av litiumjonbatterier regleras av bestämmelserna för farligt gods (UN 3480 och UN 3481). Fraktdokumenterna för litiumjonbatterier ska uppfylla gällande föreskrifter. Kontakta transportföretaget för mer information. Det finns certifierat förpackningsmaterial att få hos Metabo.
- Skicka endast batterier om kåpan är oskadd och det inte sipprar ut någon vätska. Ta ut batteriet ur maskinen för att skicka det. Säkra kontakterna mot kortslutning (isolera t.ex. med tejp).

## 4.7 Symboler



**VARNING!** – Allmänna risker!



Läs igenom bruksanvisningen.



Se upp så att ingen skadas på grund av främmande föremål som slungas iväg. Håll andra personer borta.



Personer och husdjur som uppehåller sig i närheten av maskinen måste hållas på säkert avstånd.



Håll andra personer borta. Håll ett avstånd på minst 15 m till personer och

föremål.



Skydda laddaren mot fukt. Skydda mot regn.



Använd ögonskydd.



Använd hörselskydd. Påverkan av högt buller kan ge hörselskador.



Använd skyddshjälm om det finns risk för nedfallande delar.



Bär halsäkert fotskydd.





Använd inte knivar eller sågblad i metall.



Använd handskar.

## 5. Översikt

Se sida 2 och 3.

- 1 Stång (tvådelad)
- 2 Handtag
- 3 Upphängningspunkt
- 4 Handtag
- 5 Brytarlås
- 6 Brytare (till/från, inställning av varvtal)
- 7 Batteriupplåsning
- 8 Laddindikeringsknapp \*
- 9 Batteri \*
- 10 Ladd- och signalindikering \*
- 11 Pilen visar tråd huvudets rotationsriktning
- 12 Trådkapare (WARNING! Skaderisk på den vassa eggen)
- 13 Skyddskåpa
- 14 Tråd huvud
- 15 Växtskyddsbygel
- 16 Tråd (trimmertråd)
- 17 Kåpa (för tråd huvudet)
- 18 Stomme (för tråd huvudet)
- 19 Upplåsningknapp
- 20 Vingskruv
- 21 Skruvmejsel
- 22 Skruvar (för montering av skyddskåpa)
- 23 Fläns (skyddskåpa)
- 24 Drivaxel
- 25 Hål (för låsning av drivaxeln)
- 26 Insexnyckel
- 27 Skruvar på handtag
- 28 Hål (för montering av växtskyddsbygel)
- 29 Axelrem
- 30 Karbinhake

\* beroende på utförande

## 6. Driftstart



WARNING! Slå från maskinen och ta ut batteripaketet (9). Om maskinen startar av misstag kan den orsaka allvarliga personskador. Maskinen måste stå stilla.



WARNING! Skaderisk på den vassa eggen på trådkaparen (12). Använd arbetshandskar.

### 6.1 Montering/demontering av stängan (1) (bild B)

#### Montering:

1. För ihop stängens ändrar så att upplåsningknappen (19) hakar fast.
2. Dra åt vingskraven (20).

#### Demontering (för transport/förvaring):

1. Lossa vingskraven (20).

2. Tryck in upplåsningknappen (19) och dra samtidigt isär stängens ändrar.

### 6.2 Montera (13) skyddskåpan (fig. C)



WARNING! Skaderisk på den vassa eggen på trådkaparen (12). Använd arbetshandskar.

1. Sätt fast skyddskåpan (13) på flänsen (23).
2. Skruva i skruvarna (22) med skruvmejsel (21) och dra åt ordentligt.

### 6.3 Montera/demontera trimmerhuvudet (14) (fig. D)

#### Montering

1. Lås drivaxeln (24):
  - Stick in den medlevererade insexnyckeln (26) i hålet (25).
  - Vrid drivaxeln (24) för hand tills insexnyckeln (26) kan skjutas in och drivaxeln inte längre kan rotera.
2. Skruva fast tråd huvudet (14) moturs så som visas och dra åt för hand.
3. Lossa drivaxeln:
  - Dra ut insexnyckeln (26).

#### Demontering

Följ anvisningarna för montering men skruva istället av tråd huvudet medurs.

### 6.4 Sätta in trimmertrådar (16) i tråd huvudet (14) (fig. A)

1. Håll fast stommen (18). Vrid kåpan (17) medurs tills de trekantiga markeringarna står mitt emot varandra (och/eller det genomgående spåret på sidan av tråd huvudet är i linje med trekanten på tråd huvudets kåpa).
2. Raka ut trådändan (så att den lättare kan skjutas in). Skjut in trådändan (16) i den öppning som är märkt med en pil och texten "LINE IN". OBS: Se fig. A: skjut in exakt i pilriktningen (något snett)! Resultat: Trådändan sticker ut ur den motsatta öppningen.
3. Dra ut den kortare trådändan tills båda trådändarna är lika långa.
4. Håll fast stommen (18). Vrid kåpan (17) medurs: tråden rullas upp i stommen. Sluta när 13 cm tråd (5.1") sticker ut på båda sidorna. (Om tråden är för lång kapas den av automatiskt av trådkaparen (12) vid den första driftsättningen).

### 6.5 Montering av handtag (fig. E):

1. Välj rätt position, se kapitel 7.1.
2. Montera fast handtaget (2) så som visas på stängan (1) och dra åt skruvarna (27) ordentligt med medföljande insexnyckel (26).

### 6.6 Montering/inställning av växtskyddsbygeln (15) (fig. F)

#### Montering:

Dra isär ändarna av växtskyddsbygeln (15) något och sätt in dem i hålen (28) på ytterhöljet.

#### Inställning

Fäll växtskyddsbygeln (15) uppåt eller nedåt vid behov.

## 6.7 Batteripaket

Ladda batteriet före användning.  
Ladda batteriet när effekten avtar.

Anvisningar för laddning av batteripaketet finns i bruksanvisningen till Metabo-laddaren.

Gäller litiumjonbatterier med kapacitets- och signalindikering (10) (beroende på utförande):

- Tryck på (8)-knappen, så ger lysdioderna (10) laddindikering.
- Om en LED-lampa blinkar, så är batteriet nästan urladdat och kräver laddning igen.

### Sätta i/ta ut batteripaketet

 **WARNING!** Innan du tar ut eller sätter i batteripaketet: slå från maskinen och vänta tills motorn står stilla.

**Isättning:** Skjut in batteripaketet (9) tills det låses på plats.

**Uttagning:** Tryck på knappen för upplåsning av batteripaketet (7) och ta ut batteripaketet (9).

## 7. Användning

 **WARNING!** Använd ögonskydd när du arbetar med maskinen! Använd bara en axelrem åt gången. Bär endast maskinen och inga andra verktyg.

### 7.1 Ställa in maskinen för användaren (fig. G)

1. Ta på dig axelremmen (29). Ställ in längden så att karbinhaken (30) befinner sig strax nedanför höften.
2. Haka fast karbinhaken på upphängningspunkten (3).
3. Balansera maskinen:
  - Lossa skruven vid upphängningspunkten (3).
  - Förskjut upphängningspunkten så att trimmerhuvudet (14) ligger lätt an mot marken i balanserat tillstånd.
  - Lossa skruven vid upphängningspunkten.
4. Montera handtaget i en bekväm position. Se kapitlet 6.5.

**Obs:** För att ta bort axelremmen lossar du karbinhaken vid upphängningspunkten (3).

### 7.2 Starta maskinen, ändra varvtal

1. Håll fast maskinen ordentligt med höger hand på handtaget (4) och vänster hand på handtag (2).
2. Tryck in kontaktlåset (5) och håll det intryckt.
3. Tryck på brytaren (6) för att slå på maskinen. Du ändrar varvtal genom att trycka in strömbrytaren.

### 7.3 Stoppa maskinen

Släpp brytaren (6). Håll fast maskinen med båda händerna från handtagen och vänta tills maskinen har stannat helt.

### 7.4 Gräsklippning

För alltid trimmerhuvudet (14) nära marken. Rör trimmerhuvudet (14) fram och tillbaka med jämna rörelser. Rör dig framåt långsamt och försiktigt.

## 7.5 Justera trimmerträden

Tippa trimmerhuvudet kort mot marken medan maskinen är **igång** (14): ca 3 cm tråd justeras. (Om träden är för lång kapas den av automatiskt av trädskaparen (12)).

Om trådarna har gått av direkt vid tråd huvudet eller är för korta måste de dras ut för hand.

 **WARNING!** Ta ut batteriet (9). Om maskinen startar av misstag kan den orsaka allvarliga personskador. Maskinen måste stå stilla.

- Slå från maskinen, låt motorn stanna, ta ut batteripaketet (9).
- Tryck kåpan (17) och håll den intryckt.
- Dra ut trådarna för hand.
- Om trimmerträden är förbrukad: se kapitel 6.4.

## 8. Rengöring, transport, förvaring

 **WARNING!** Ta ut batteriet (9). Om maskinen startar av misstag kan den orsaka allvarliga personskador. Maskinen måste stå stilla.

 **WARNING!** Skaderisk på den vassa eggen på trädskaparen (12). Använd arbetshandskar!

### 8.1 Rengöring

- Efter varje användning: avlägsna gräsrester, löv, smuts och andra avlagringar.

### 8.2 Transport, förvaring

- Rengör och underhåll maskinen innan den förvaras.
- Trimmerträden ska alltid hållas fuktig. Om träden är uttorkad går den av och slits ned snabbare. Ta ut trimmerträden ur spolen och förvara den i till exempel en vattenskal.
- Se till att det inte finns lösa delar eller skador på maskinen.  
Vid behov:
  - Byt ut skadade delar.
  - Dra åt skruvarna.
  - Reparera maskinen i en serviceverkstad.
- Förvara maskinen på en torr plats.
- Förvara maskinen utom räckhåll för barn.
- För platssparande transport eller förvaring kan stängningen (1) tas isär i två delar. Se kapitlet 6.1.
- Säkra i säkert läge för transport.

## 9. Underhåll

 **WARNING!** Ta ut batteriet (9). Om maskinen startar av misstag kan den orsaka allvarliga personskador. Maskinen måste stå stilla.

 **WARNING!** Skaderisk på den vassa eggen på trädskaparen (12). Använd arbetshandskar.

### 9.1 Allmänt underhåll

- Kontrollera före varje användning om delar som skruvar, muttrar, bultar och lock är skadade, saknas eller sitter löst.

- Kontrollera om maskinen är skadad eller har åldrats före varje användning och lämna i så fall in den för reparation på en verkstad.
- Dra åt alla fästdon och lock ordentligt.
- Rengör maskinen med en torr trasa. Använd inte vatten.
- **Underhåll aldrig skadade batteripaket.** Service på batterier får endast utföras av tillverkaren eller auktoriserade tjänsteleverantörer.

## 9.2 Byta trimmertråd

Se kapitlet 6.4.

Beställningsnummer, se kapitel 11.

## 9.3 Smörjning

Ingen smörjning krävs.

## 10. Problem och felsökning

### En lysdiod på kapacitetsindikeringen (10) blinkar.

Batteripaketet tomt.

- Ladda batteripaketet.

### Maskinen är mycket bullrig.

Trimmertråden är för kort

- Justera trimmertråden (se kapitel 7.5)

### Alla lysdioder för kapacitets- och signalindikering (10) blinkar

Överbelastning.

- Låt maskinen svalna.

- Rör dig framåt i långsammare takt.

### Maskinen startar inte.

Batteripaketet är urladdade.

- Ladda batteripaketet.

### Kraftiga vibrationer från maskinen.

Trimmertråden (16) är inte lika lång på båda sidorna.

- Justera trimmertråden Se kapitlet (7.5).

### Maskinen stannar under gräsklippning.

Batteripaketet tomt.

- Ladda batteripaketet.

Det har uppstått en blockering.

- Ta ut batteriet (9). Kontrollera trimmerhuvudet (14)

Maskinens driftstemperatur är för hög.

- Låt maskinen svalna.

## 11. Tillbehör

Använd endast Metabo- eller CAS-batteripaket (Cordless Alliance System) och tillbehör i original.

Använd endast tillbehör som uppfyller kraven och specifikationerna i den här bruksanvisningen.

- A Trimmertråd Ø 2 mm, spiralformad (som ersättning)  
Best.nr: 628423000
- B Trimmertråd Ø 2 mm, vågformad  
Best.nr: 628430000

- C Kompletet trimmerhuvud (fullständigt hus inkl. spole och trimmertråd), (som ersättning)  
Best.nr: 628429000
- D Axelrem (som ersättning)  
Best.nr: 628427000
- E Ryggbärrem  
Best.nr: 628428000
- F Batterier med olika kapacitet. Köp bara batterier som har samma spänning som ditt eget elverktyg.  
Best.nr: 625367000 4,0 Ah (LiHD)  
Best.nr: 625368000 5,5 Ah (LiHD)  
Best.nr: 625369000 8,0 Ah (LiHD)  
Best.nr: 625549000 10,0 Ah (LiHD)  
osv.  
Best.nr: 625027000 4,0 Ah (ljon)  
Best.nr: 625028000 5,2 Ah (ljon)  
osv.
- G Laddare: ASC 55, ASC 145, etc.

Ett komplett tillbehörssortiment hittar du på [www.metabo.com](http://www.metabo.com) eller i katalogen.

## 12. Reparation

 Reparation av elverktyg får endast utföras av behörig elektriker och endast med originalreservdelar!

Metabo-elverktyg som behöver repareras ska skickas till din Metabo-återförsäljare. För adresser, se [www.metabo.com](http://www.metabo.com).

Du kan hämta reservdelslistor på [www.metabo.com](http://www.metabo.com).

## 13. Miljöskydd

Följ nationella miljöföreskrifter för omhändertagande och återvinning av uttjänta maskiner, förpackningar och tillbehör.

Släng inte batterier i hushållssoporna! Lämna tillbaka trasiga eller uttjänta batterier till Metabo-återförsäljaren!

Släng aldrig batterier i vatten.

 Gäller endast för EU-länder: Släng inte uttjänta elverktyg i hushållssoporna! Enligt Europaparlamentets och rådets direktiv 2012/19/EU om avfall som utgörs av eller innehåller elektriska eller elektroniska produkter och dess införlivande i den nationella lagstiftningen ska elektriska verktyg samlas in separat och återvinnas på ett miljövänligt sätt.

Ladda ur batteriet i elverktyget före återvinning. Säkra kontaktarna mot kortslutning (isolera t.ex. med tejp).

## 14. Tekniska data

Förklaringar till uppgifterna finns på sida 4.

Förbehåll för tekniska ändringar.

- U = spänning
- B = klippbredd
- H = max. längd på trimmertråd
- H<sub>x</sub> = diameter trimmertråd
- n<sub>0</sub> = varvtal vid tomgång

## sv SVENSKA

m = vikt (med minsta batteriet)

Mätvärdena är uppmätta enligt EN 62841-4-4; 2000/14/EC.

Tillåten omgivningstemperatur under drift:  
-20 °C till 50 °C (begränsad prestanda i temperaturer under 0 °C). Tillåten omgivningstemperatur vid lagring: 0 °C till 30 °C

Rekommenderad omgivningstemperatur vid laddning: 0 °C till 40 °C.

--- Likström

I de tekniska specifikationerna ovan tas även hänsyn till toleranserna (i enlighet med gällande standarder).

### **Utsläppsvärden**

Dessa värden medger en bedömning av elverktygets utsläpp samt jämförelse med andra eldrivna verktyg. Beroende på förhållandena, elverktygets skick och hur verktygen används kan de faktiska värdena vara högre eller lägre. Räkna även med pauser och perioder med lägre belastning. Använd de uppskattade värdena för att ta fram skyddsåtgärder för användaren, t.ex. organisatoriska åtgärder.

Totalvärde vibrationer (vektorsumma i tre led):

$a_h$  = vibrationsemissionsvärde

$K_h$  = Onoggrannhet (vibrationer)

Typisk A-värderad bullernivå:

$L_{pA}$  = Ljudtrycksnivå

$L_{WA}$  = Ljudeffektnivå

$K_{pA}$ ,  $K_{WA}$  = Onoggrannhet

$L_{WA(G)}$  = garanterad ljudeffektnivå enligt 2000/14/EG



 **Använd hörselskydd!**

# Alkuperäiset ohjeet

## 1. Vaatimustenmukaisuusvakuutus

Vakuutamme yksinomaisella vastuullamme, että nämä akkuruohotrimmeri, merkitty tyyppitunnuksella ja sarjanumerolla \*1), vastaavat direktiivien \*2) ja standardien \*3) kaikkia asiaankuuluvia määräyksiä. Teknisten asiakirjojen säilytyspaikka \*6).

2000/14/EY: Vaatimustenmukaisuuden arviointimenetelmä liitteen VI mukaan. Ilmoitettu laitos \*4), taattu äänitehotaso LWA(G) \*5),  
- katso sivu 4.

## 2. Määräystenmukainen käyttö

Akkuruohotrimmeri on tarkoitettu käyttöön ainoastaan siimakelalla ja ruohonleikkaus- ja siestimistöihin.

Akkuruohotrimmeriä ei saa käyttää sellaisten aitojen, pensaiden tai muiden kasvien leikkuuseen tai siestimiseen, joiden leikkuutaso ei ole maanpinnan tasalla.

Käytä ainoastaan suositeltuja siimakeloja ja suojavarusteita! Muiden työkalujen (esim. puskaterät, ruohoterät, metalliset leikkuutyökalut kääntöketjuilla ja iskuterillä tai pyöreät sahanterät) käyttö voi aiheuttaa vakavia tapaturmia.

Akkuruohotrimmeri saa työskennellessä ottaa kiinni maahan.

Määritysten vastaisesta käytöstä aiheutuvista vaurioista vastaa ainoastaan käyttäjä.

Yleisesti hyväksytyjä tapaturmantorjuntamääräyksiä ja turvallisuusohjeita on noudatettava.

## 3. Yleiset turvallisuusohjeet



Ota huomioon tällä symbolilla merkityt tekstikohdat suojataksesi itsesi ja sähkötyökalusi!



**VAROITUS** – Lue käyttöohjeet loukkaantumisvaaran minimoimiseksi.



**VAROITUS** – Lue kaikki tämän sähkötyökalun mukana toimitetut turvallisuusohjeet, muut ohjeet, kuvat ja tekniset tiedot. Alla esitettyjen ohjeiden noudattamisen laiminlyönti voi aiheuttaa sähköiskun, tulipalon ja/tai vakavia tapaturmia. Säilytä kaikki turvallisuusohjeet ja muut ohjeet huolellisesti tulevaa käyttöä varten. Luovuta sähkötyökalu edelleen vain yhdessä näiden asiakirjojen kanssa. **Jäännösriskit:** Jäännösriskejä voi aiheutua koneella työskennellessä myös, kun sitä käytetään määritysten mukaisesti. Huomioi kaikki turvallisuusohjeet ja muut ohjeet.

Mahdolliset vaarat:

- Ympäriinsä sinkoutuvat osat aiheuttavat tapaturmia ja aineellisia vahinkoja.
- Keuhkovauriot, jos ei käytetä soveltuvia pölysuojanaamareita.
- Kuulovaurioita, jos ei käytetä soveltuvia kuulonsuojaimia.
- Terveyshaitat, jotka aiheutuvat tärinästä, jos konetta käytetään pitkkestoisesti tai sitä ei ohjata tai huolleta oikein.

## 4. Erityiset turvallisuusohjeet

### 4.1 Ruohotrimmereiden turvallisuusohjeet

- a) **Älä käytä ruohotrimmeriä huonolla säällä, varsinkaan jos on ukonilmalla.** Se pienentää vaaraa, että salama iskee.
- b) **Tutki trimmausalue perusteellisesti villieläinten varalta.** Käyvä kone voi loukata villieläimiä.
- c) **Tutki trimmausalue huolellisesti ja poista kaikki kivet, kepit, rautalangat, luut ja muut vieraat esineet.** Ulos lentävät osat voivat aiheuttaa vammoja.
- d) **Tarkasta aina ennen koneen käyttöä, että terä ja trimmauskoneisto eivät ole kuluneita tai vaurioituneita.** Kuluneet tai vahingoittuneet osat suurentavat loukkaantumisvaaraa.
- e) **Jätä suojukset paikoilleen. Suojuksien on oltava käyttökelpoisia ja asennettuna oikein.** Löysä, vaurioitunut tai toimintakelvoton suojus voi johtaa loukkaantumisiin.
- f) **Pidä kaikki ilmantuloaukot vapaina liasta.** Tukkiutuneet ilmantuloaukot ja liat voivat johtaa ylikuumenemiseen tai tulipalovaaraan.
- g) **Käytä aina konetta käyttäessäsi suojalaseja ja kuulonsuojaimia.** Sopivat suojavarusteet pienentävät loukkaantumisvaaraa.
- h) **Pidä aina konetta käyttäessäsi liukumattomia turvakengkiä. Älä koskaan käytä konetta paljain jaloin tai avonaisilla sandaaleilla.** Näin pienennät pyörivän terän aiheuttamaa jalkavammojen vaaraa.
- i) **Käytä konetta käyttäessäsi aina vaatteita, jotka peittävät käyttäjän jalat, esim. pitkiä housuja.** Liikkuvan terän tai trimmauslangan koskettaminen voi johtaa loukkaantumisiin.
- j) **Varmista, että sivulliset pysyvät etäisyydellä konetta käyttäessä.** Ulos lentävät osat voivat aiheuttaa vakavia vammoja.
- k) **Älä käytä konetta yli lantion korkeudella.** Näin vältät terien tahattoman koskettamisen ja pystyt hallitsemaan konetta paremmin odottamattomissa tilanteissa.
- l) **Ole erityisen varovainen, jos käytät konetta märällä ruoholla. Kulje aina kävellen, älä juokse kokaan.** Näin pienennät loukkaantumis- tai kaatumisvaaraa, mikä voi johtaa loukkaantumisiin.

m) **Älä käytä konetta erittäin jyrkissä rinteissä.** Näin pienennät hallinnan menettämisen, liukastumis- ja kaatumisvaaraa, mikä voi johtaa loukkaantumisiin.

n) **Varmista aina turvallinen etäisyys rinteissä työskennellessä, työskentele aina poikittain rinnettä kohti, älä koskaan suoraan ylös- tai alaspäin, ja ole erittäin varovainen työskentelysuuntaa muutettaessa.** Näin pienennät hallinnan menettämisen, liukastumis- ja kaatumisvaaraa, mikä voi johtaa loukkaantumisiin.

o) **Pidä kaikki sähkö- ja muut johdot kaukana trimmausalueelta.** Sähkö- ja muut johdot voivat olla piilossa aidoissa tai puskipissa ja trimmauslanka tai terä voi vahingossa katkaista tai vaurioittaa niitä.

p) **Pidä kaikki ruumiinosat kaukana liikkuvasta terästä tai trimmauslangasta. Älä poista mitään asioita koneesta ennen kuin se on irrotettu virtalähteestä.** Liikkuva terä tai trimmauslanka voi johtaa vakaviin vammoihin.

q) **Kanna konetta vain, kun se on sammutettu ja osoittaa pois päin vartalostasi.** Koneen oikea käsittely pienentää tahattoman kosketuksen mahdollisuutta liikkuvan terän tai trimmauslangan kanssa.

r) **Käytä vain valmistajan ilmoittamia vaihtoleikkuupäitä, teriä tai trimmauslankoja. Älä vaihda teriä tai trimmauslankoja metallisiin lankoihin tai teriin.** Epäasianmukaiset varaosat voivat johtaa koneen kontrollin menetykseen, koneen vaurioitumiseen ja loukkaantumisiin.

## 4.2 Johdanto

- Lue käyttöohje huolellisesti läpi. Tutustu koneen käyttöosiin ja virheettömään käyttöön.
- Älä anna lasten tai henkilöiden, joilla on psyykkisiä, fyysisiä tai aistirajoitteita, tai joilta puuttuu kokemusta ja/tai tietoa, tai henkilöiden, jotka eivät ole tutustuneet näihin ohjeisiin, käyttää tätä konetta. Paikallisissa määräyksissä voi olla käyttäjän ikää koskevia rajoituksia.
- Huolehdi siitä, että lapset eivät pääse leikkimään laitteella.
- Älä käytä konetta, jos läheisyydessä on henkilöitä, erityisesti lapsia tai kotieläimiä.
- Käyttäjä vastaa muille henkilöille aiheutuvista tapaturmista tai heldän omaisuudelleen aiheutuvista vahingoista.
- Älä tee mitään muutoksia laitteeseen.
- Maakohtaiset asetukset voiva rajoittaa koneen käyttöä.

## 4.3 Valmistelut

- Älä käytä liian löysiä vaatteita tai vaatteita, joissa on nyörejä ja nauhoja. Käytä aina kasvosuojaa ja suojalaseja. Käytä suojakäsineitä.
- Älä koskaan vaihda ei-metallista leikkuusiimaa metalliseen leikkuusiimaan. Käytä ainoastaan alkuperäisiä lisätarvikkeita.
- Harjoittele kaikki työtekniikat. Mikäli sinulla ei ole minkäänlaista kokemusta tällaisista laitteista, pitäisi sinun ensin pyytää kokemuksen omaavan henkilön apua.

## 4.4 Käyttö

- **Älä käytä konetta sateella tai kostealla ilmalla.** Veden pääseminen koneeseen kasvattaa sähköiskun tai viallisen toiminnan vaaraa, mikä voi johtaa loukkaantumisiin.
- Käytä konetta vain päivänvalossa tai hyvässä valaistuksessa.
- Älä tuki tuuletusaukkoja millään esineillä.
- Älä käytä sähkötyökäluä, jos olet väsynyt tai huumeiden, alkoholin tai lääkkeiden vaikutuksen alaisena. Hetken tarkkaamattomuus sähkötyökäluä käytettäessä voi aiheuttaa vakavia tapaturmia.
- Käytä aina mukana toimitettua kantohihnaa / olkahihnaa.
- Vältä epätavallisia työskentelyasentoja. Huolehdi aina tukevasta seisoma-asennosta ja tasapainosta, erityisesti rinteissä.
- Varmista tukeva asento. Jos menetät tasapainon, päästä välittömästi irti kytkimestä (6).
- Kiinnitä huomiota oikeaan työasentoon, pidä taukoja ja vaihda työasentoa.
- Älä leikkaa ruohoa jyrkkien rinteiden, ojen tai vallien läheisyydessä.
- Tarkkaile kuoppia, vakoja, kiviä tai muita piilossa olevia esteitä, jotka voivat aiheuttaa kaatumisen. Poista kaikki esteet, kuten kivet ja oksat.
- Ohjaa siimakelaa aina lähellä maanpintaa.
- Älä käytä koskaan käytä konetta, jos sen suojukset ovat vahingoittuneet, tai ilman suojuksia (esim. teränsuojaa, käsikahva).
- Kytke moottori päälle varovasti ohjeiden mukaisesti ja tarkasta, että jalkasi ovat kaukana leikkuuterästä.
- Liikkuvat osat aiheuttavat vaaran. Älä koske liikkuviin osiin. Ennen koskettamista kaikkien osien pitää olla pysähtyneenä ja akun irrotettuna.
- Sammuta kone ja poista akku. Varmista, että kaikki liikkuvat osat ovat pysähtyneet:
  - kun jätät koneen valvomatta.
  - ennen kuin poistat tukoksia.
  - ennen kuin tarkastat ja puhdistat koneen tai teet töitä sen parissa.
  - kun olet törmännyt vieraaseen esineeseen tai kun kone on pudonnut. Tarkasta kone vaurioiden varalta ja tee korjaukset ennen kuin otat koneen uudelleen käyttöön.
  - kun kone alkaa täristä epätavallisen voimakkaasti.
- Jos kone alkaa täristä epätavallisen voimakkaasti, on välittömästi tarkastettava, että - siinä ei ole vaurioita
  - vahingoittuneet osat on vaihdettava tai korjattava
  - että kaikki mutterit, pultit ja ruuvit on ruuvattu tiukkaan kiinni.
- Jos tapahtuu onnettomuus tai ilmenee käyttöhäiriö kytke kone välittömästi pois päältä ja irrota akku.

#### 4.5 Huolto ja säilytys

- Pidä sähkötyökalut ja tarvikkeet hyvässä kunnossa. Monet tapaturmat johtuvat huonosti huolletuista sähkötyökaluista.
- Kaikkien muttereiden, pulttien ja ruuvien on oltava aina kunnolla kiristettyjä, jotta varmistetaan, että kone on turvallisessa käyttötilassa.
- Irrota akku koneesta, odota, kunnes kaikki liikkuvat osat ovat pysähtyneet, ennen kuin teet mitään säätö-, varustelu-, huolto- tai puhdistustöitä, tai kun viet koneen säilytykseen.
- Vaihda turvallisuusyistä kuluneet tai vahingoittuneet osat. Käytä vain alkuperäisiä varaosia ja lisävarusteita.

#### 4.6 Akkukäyttöisten koneiden käyttö ja käsittely

- **Lataa akut vain valmistajan suosittelemilla latureilla.** Laturi, joka soveltuu määrätyn tyyppiselle akulle, saattaa aiheuttaa tulipalovaaran, jos sitä käytetään erilaisen akun kanssa.
- **Käytä sähkötyökalussa ainoastaan kyseiseen sähkötyökaluun tarkoitettua akkua.** Muunlaisen akun käyttö saattaa aiheuttaa tapaturman ja tulipalon.
- **Pidä irrallaan oleva akku loitolla metalliesineistä, kuten paperinliittimistä, kolikoista, avaimista, nautoista, ruuveista tai muista pienistä metalliesineistä, jotka voivat oikosulkea akun koskettimet.** Akkukoskettimien välinen oikosulku voi aiheuttaa palovammoja tai tulipalon.
- **Jos akkua käytetään väärin, siitä voi vuotaa ulos nestettä. Vältä koskettamista nestettä. Jos nestettä pääsee vahingossa iholle, huuhtelee kosketuskohta vedellä. Jos nestettä pääsee silmiin, käänny lisäksi lääkäriin puoleen.** Akusta vuotava neste voi aiheuttaa ärsytystä ja palovammoja.
- **Älä käytä akkua, joka on vioittunut tai johon on tehty muutoksia.** Jos akut ovat vioittuneet tai niihin on tehty muutoksia, ne voivat toimia ennalta arvaamattomasti ja aiheuttaa tulipalon, räjähdyksen tai tapaturmavaaran.
- **Älä altista akkua tulelle tai liian korkeille lämpötiloille.** Tuli tai yli 130 °C (265 °F) lämpötila voi synnyttää räjähdyksen.
- **Noudata kaikkia latausohjeita, älä koskaan lataa akkua tai akkutyökalua käyttöohjeessa ilmoitetusta lämpötila-alueesta poiketen.** Virheellinen lataus tai lataus ohjeiden vastaisessa lämpötilassa voi vaurioittaa akkua ja lisätä palovaaraa.
- **Vältä tahatonta käynnistymistä. Varmista, että kone on kytketty pois päältä, ennen kuin liität akun, otat koneen käteen tai kannat sitä.** Jos kannat konetta sormi käynnistyskytkimellä tai kytket koneen pistotulpan pistorasiaan koneen ollessa päälle kytkettynä, altistat itsesi onnettomuuksille.
- Ota akku pois koneesta...

- ...ennen säätöjen, tarvevaihdon, huollon tai puhdistuksen suorittamista.
- ...kun poistut koneen luota.
- ...ennen tukosten poistamista.
- ...vaurioiden tarkastamiseksi, jos kone on joutunut kosketuksiin vieraiden esineiden kanssa.
- ...välittömästi tarkastusta varten, jos kone alkaa liiallisesti tärästä.



Suojaa akut kosteudelta!



Älä altista akkuja tulelle!



- Älä käytä viallisia tai vääntyneitä akkuja!
- Älä avaa akkua!
- Älä koske akun koskettimiin äläkä oikosulje niitä!



Viallisesta litiumioniakusta voi valua ulos lievästi happopitoista, palavaa nestettä!



Jos akkunestettä valuu ulos ja sitä joutuu iholle, huuhtelee heti runsaalla vedellä. Jos akkunestettä joutuu silmiin, pese puhtaalla vedellä ja hakeudu välittömästi lääkärin hoitoon!

- Poista akku viallisesta koneesta.

#### Litiumioniakkujen kuljetus:

- Litiumioniakkujen lähettämiseen sovelletaan vaarallisten aineiden kuljetusta koskevaa lainsäädäntöä (UN 3480 ja UN 3481). Ota selvää voimassa olevista määräyksistä, kun lähetät litiumioniakkuja. Kysy tarvittaessa neuvoa kuljetusyritykseltä. Sertifioidun pakkauksen voit hankkia Metabolta.
- Lähetä akku vain, kun kotelo on ehjä eikä nestettä valu ulos. Ota akku koneesta lähetettäväksi. Varmista koskettimet oikosululta (esim. eristä teipillä).

#### 4.7 Symbolit



**VAROITUS** – Yleiset vaarat!



Lue käyttöohje.



Varmista, että kukaan ei voi loukkaantua mahdollisesti mukana sinkoilevien kappaleiden vuoksi. Pidä muut henkilöt etäällä.



Pidä läheisyydessä seisovat ihmiset ja eläimet turvallisella etäisyydellä laitteesta.



Pidä muut henkilöt etäällä. Pidä vähintään 15 cm etäisyys henkilöihin ja esineisiin.



Suojaa laite kosteudelta. Älä altista sateelle.



Käytä silmäsuojaimia



Käytä kuulosuojaimia. Korkea melutaso voi aiheuttaa kuulovaurioita.



Käytä päänsuojainta, jo on olemassa alas putoavien osien vaara.



Käytä liukumattomia kenkiä.



Älä käytä metallisia teriä ja sahanteriä.



Käytä käsineitä.

## 5. Yleiskuva

Katso sivut 2 ja 3.

- 1 Varsi (kaksiosainen)
- 2 Kahva
- 3 Kiinnityspiste
- 4 Kahva
- 5 KytKentälukitsin
- 6 Kytkin (päälle-/poiskykentä, kierrosnopeuden säätö)
- 7 Akun lukituksen avauspainike
- 8 Kapasiteettinäytön painike \*
- 9 Akku \*
- 10 Kapasiteetti- ja signaalinäyttö \*
- 11 Nuoli osoittaa siimakelan pyörimissuunnan
- 12 Siimankatkaisin (VAROITUS! Tapaturmavaara terävän terän vuoksi).
- 13 Suojus
- 14 Siimakela
- 15 Kasvinsuojakaari
- 16 Siima (leikkuusiima)
- 17 Suojus (siimakela)
- 18 Kotelo (siimakela)
- 19 Vapautusnappi
- 20 Siipiruuvi
- 21 Ruuvinväänin
- 22 Ruuvit (suojuksen kiinnittämiseen)
- 23 Laippa (suojus)
- 24 Käyttöakseli
- 25 Porareikä (käyttöakselin lukitsemiseen)
- 26 Kuusiokoloavain
- 27 Kahvan ruuvit
- 28 Reiät (kasvinsuojakaaren kiinnittämiseen)
- 29 Olkahihna
- 30 Karbiinihaka

\*riippuu varusteista

## 6. Käyttöotto



**VAROITUS!** Sammuta kone ja poista akku (9). Tahaton käynnistyminen voi aiheuttaa vakavia tapaturmia. Koneen on oltava pysähtyneenä.



**VAROITUS!** Siimankatkaisimen (12) terävä leikkuureuna aiheuttaa tapaturmavaaran.

Käytä suojakäsineitä.

## 6.1 Tangon (1) kokoaminen/purkaminen (kuva B)

### Kokoaminen:

1. Työnnä tangon päät sisäkkäin, niin että vapautusnappi (19) lukittuu kiinni.
2. Kiristä siipiruuvi (20).

### Purkaminen: (kuljetukseen/varastointiin):

1. Avaa siipiruuvi (20).
2. Paina vapautusnappia (19) ja vedä samalla tangon päät irti toisistaan.

## 6.2 Suojuksen (13) kiinnittäminen (kuva C)



**VAROITUS!** Siimankatkaisimen (12) terävä leikkuureuna aiheuttaa tapaturmavaaran. Käytä suojakäsineitä.

1. Aseta suojus (13) laipan (23) päälle.
2. Kierrä ruuvit (22) ruuvinvääntimellä (21) kiinni ja kiristä voimakkaasti.

## 6.3 Siimakelan (14) kiinnittäminen/irrottaminen (kuva D)

### Kiinnittäminen

1. Käyttöakselin (24) lukitseminen:
  - Aseta mukana toimitettu kuusiokoloavain (26) reikään (25).
  - Käännä käyttöakselia (24) käsin niin paljon, että kuusiokoloavain (26) voidaan työntää sisään eikä käyttöakselia voi enää kiertää.
2. Kierrä päälle kuvan mukaisesti siimakela (14) vastapäivään ja kiristä käsivaraisesti.
3. Käyttöakselin irrottaminen:
  - Vedä kuusiokoloavain (26) ulos.

### Irrottaminen

Toimi samalla tavoin kuin kiinnitettäessä, kierrä kuitenkin siimakelaa myötäpäivään.

## 6.4 Leikkuusiiman (16) sijoittaminen siimakelaan (14) (kuva A)

1. Pidä siimakelan kotelosta (18) kiinni. Kierrä suojusta (17) myötäpäivään niin paljon, että kolmikulmiomerkinnot ovat vastakkain (ja/tai painonapin sivulla oleva jatkuva ura on siimakelan suojuksen kolmion kanssa kohdakkain).
2. Taivuta siimanpää suoraksi (jotta se menee helpommin sisään). Työnnä siimanpää (16) nuolella ja sanoilla "LINE IN" merkittyyn aukkoon. **HUOMAUTUS:** Katso kuva A: Työnnä tarkkaan nuolen suuntaan sisään (hieman viistoon)! Tulos: Siimanpää tulee ulos vastapäisestä aukosta.
3. Vedä siimaa lyhyemmästä päästä niin paljon ulos, että molemmat päät ovat saman mittaiset.
4. Pidä siimakelan kotelosta (18) kiinni. Käännä suojusta (17) myötäpäivään: Siima kelautuu koteloon. Pysäytä, kun molemmilla puolilla näkyy on vielä 13 cm (5.1") siimaa. (Siimankatkaisin (12) katkaisee ensimmäisen käytön yhteydessä liian pitkän siiman automaattisesti).



## 6.5 Kahvan kiinnittäminen (kuva E):

1. Valitse oikea asento, katso luku 7.1.
2. Kiinnitä kahva (2) kuvan mukaisesti varteen (1) ja kiristä ruuvit (27) mukana toimitetulla kuusiokoloavaimella (26) voimakkaasti.

## 6.6 Siimakelan (15) kiinnittäminen/irrottaminen (kuva D)

### Kiinnittäminen:

Vedä kasvinsuojakaarien (15) päitä hieman irti toisistaan ja aseta ne reikiin (28) kotelossa.

### Säätö

Käännä kasvinsuojakaarta (15) tarvittaessa ylös tai alas.

## 6.7 Akku

Lataa akku ennen käyttöä.

Lataa akku uudelleen sen tehon laskiessa.

Akun latausohjeet löydät Metabo-laturin käyttöohjeesta.

Litiumioniakut kapasiteetti- ja signaalinäytöllä (10) (riippuu varusteista):

- Paina painiketta (8), jolloin varaustila näytetään LED-valoilla (10).
- Jos jokin LED-valo vilkkuu, akku on lähes tyhjä ja se on jälleen ladattava.

### Akkujen asentaminen, irrottaminen

 **VAROITUS!** Ennen akun irrottamista tai liittämistä: Kytke kone pois päältä ja odota niin kauan, että moottori on pysähtynyt.

**Liittäminen:** Työnnä akku (9) lukittumiseen asti sisään.

**Irrottaminen:** Paina akun lukituksen avauspainiketta (7) ja vedä akku (9) ulos.

## 7. Käyttö

 **VAROITUS!** Pidä käytön aikana silmiensuojainta. Käytä vain yhtä olkahihnaa. Kanna vain konetta, älä muita laitteita.

### 7.1 Koneen säätäminen käyttäjälle (kuva G)

1. Pue olkahihna (29). Säädä pituus siten, että karbiinihaka (30) on noin kämmenen leveyden verran lantion alapuolella.
2. Kiinnitä karbiinihaka kiinnityspisteeseen (3).
3. Koneen tasapainottaminen:
  - Avaa kiinnityspisteen (3) ruuvi.
  - Työnnä kiinnityspistettä siten, että siimakela (14) tukeutuu tasapainotilassa kevyesti maahan.
  - Kiristä uudelleen kiinnityspisteen ruuvi
4. Sijoita kahva mukavaan asentoon. Katso luku 6.5.

**Huomautus:** Nosta karbiinihaka kiinnityspisteestä (3) irti olkahihnan riisumiseksi.

### 7.2 Koneen käynnistäminen, kierrosnopeuden muuttaminen

1. Pidä tukevasti oikealla kädellä kiinni koneen kahvasta (4) ja vasemmalla kädellä kahvasta (2).

2. Paina kytkentälukitsin (5) sisään ja painettuna.
3. Paina päälle kytkemiseksi kytkintä (6). Kierroslukua voidaan muuttaa painamalla.

### 7.3 Koneen pysäyttäminen

Vapauta kytkin (6). Pidä molemmin käsin kiinni koneen kahvoista ja odota, että kone on täysin pysähtynyt.

### 7.4 Ruohon leikkaaminen

Ohjaa siimakelaa (14) aina lähellä maanpintaa. Liikuta siimakelaa (14) tasaisesti edestakaisin. Liiku hitaasti ja varovasti eteenpäin.

### 7.5 Leikkuusiiman lisävapautus

Paina koneen **käydessä** siimakelaa (14) lyhyesti maata vasten: Siimaa tulee n. 3 cm lisää ulos. Siimankatkaisin (12) katkaisee automaattisesti liian pitkän siiman.

Jos siima katkeaa heti siimakelassa tai on liian lyhyt, se pitää vetää käsin ulos:

 **VAROITUS!** Poista akku (9). Tahaton käynnistyminen voi aiheuttaa vakavia tapaturmia. Koneen on oltava pysähtyneenä.

- Kytke kone pois päältä, anna moottorin pysähtyä, irrota akku (9).
- Paina suojusta (17) ja pidä alas painettuna.
- Vedä siimaa käsin ulos.
- Jos leikkuusiima on käytetty loppuun: katso luku 6.4.

## 8. Puhdistus, kuljetus, säilytys

 **VAROITUS!** Poista akku (9). Tahaton käynnistyminen voi aiheuttaa vakavia tapaturmia. Koneen on oltava pysähtyneenä.

 **VAROITUS!** Siimankatkaisimen (12) terävä leikkuureuna aiheuttaa tapaturmavaaran. Käytä suojakäsineitä.

### 8.1 Puhdistus

- Jokaisen käyttökerran jälkeen: Poista ruohonjäämät, lehdet, lika ja muut saostumat.

### 8.2 Kuljetus, säilytys

- Puhdista ja huolla kone ennen säilytykseen siirtämistä.
- Pidä leikkuusiima aina kosteana. Kuiva leikkuusiima katkeaa helpommin ja kuluu nopeammin. Esim. Ota leikkuusiima kelasta ja säilytä se vesiastiassa.
- Varmista, että koneessa ole irrallisia tai vaurioituneita osia. Tarvittaessa:
  - Vaihda vaurioituneet osat.
  - Kiristä ruuvit.
  - Anna korjaus tarvittaessa ammattihoitoliikkeen tehtäväksi.
- Säilytä kone kuivassa paikassa.
- Varmista, lapset eivät pääse koneen lähelle.
- Varsi (1) voidaan purkaa kahteen osaan kuljetusta tai säilytystä varten. Katso luku 6.1.

- Kiinnitä kuljetusta varten turvalliseen paikkaan.

## 9. Huolto

 **VAROITUS!** Poista akku (9). Tahaton käynnistyminen voi aiheuttaa vakavia tapaturmia. Koneen on oltava pysähtyneenä.

 **VAROITUS!** Siimankatkaisimen (12) terävä leikkuureuna aiheuttaa tapaturmavaaran. Käytä suojakäsineitä.

### 9.1 Yleinen huolto

- Tarkasta kone aina ennen käyttöä vaurioituneiden, puuttuvien tai irrallisten osien, kuten ruuvien, muttereiden, pulttien ja suojusten, varalta.
- Tarkasta kone ennen jokaista käyttökertaa vaurioiden ja vanhenemisen varalta ja anna tarvittaessa ammattihoitoliikkeen korjata se.
- Kiristä kaikki kiinnitykset ja suojuukset tiukkaan.
- Puhdista kone kuivalla liinalla. Älä käytä vettä.
- **Älä missään tapauksessa yritä itse korjata vaurioituneita akkuja.** Akkuja saa huoltaa vain valmistaja tai valtuutettu huoltopiste.

### 9.2 Leikkuusiiman vaihtaminen

Katso luku 6.4.

Tilausnumero, katso luku 11.

### 9.3 Voitelu

Voitelua ei tarvita.

## 10. Ongelmat ja häiriöt

### Kapasiteettinäytön LED-valo (10) vilkkuu.

Akku tyhjä.

- Lataa akku.

### Kone pitää kovaa ääntää.

Leikkuusiima on liian lyhyt

- Vapauta leikkuusiimaa (katso luku 7.5)

### Kaikki kapasiteetti ja merkivalonäytön LED-valot (10) vilkkuvat.

Ylikuormitus.

- Anna koneen jäähtyä.

- Kulje hitaammin eteenpäin.

### Kone ei käynnisty.

Akkuteho on liian heikko.

- Lataa akku.

### Kone tarvitsee voimakkaasti.

Leikkuusiima (16) ei ole molemmista päistä yhtä pitkä.

- Säädä leikkuusiima. Katso luku (7.5).

### Kone pysähtyy leikkuun aikana.

Akku tyhjä.

- Lataa akku.

Kone on jumittunut.

- Poista akku (9). Tarkasta siimakela (14).

Koneen käyttölämpötila on liian korkea.

- Anna koneen jäähtyä.

## 11. Lisävarusteet

Käytä vain alkuperäisiä Metabo- tai CAS- (Cordless Alliance System) akkuja ja lisävarusteita.

Käytä vain sellaisia lisätarvikkeita, jotka täyttävät tässä käyttöoppaassa ilmoitetut vaatimukset ja ominaistiedot.

- A Leikkuusiima Ø 2 mm, spiraalinmuotoinen (varaosa)  
Tilausno: 628423000
- B Leikkuusiima Ø 2 mm, aaltoileva  
Tilausno: 628430000
- C Koko siimakela (täydellinen kotelolla sis. Kelan ja leikkuusiiman), (varaosa)  
Tilausno: 628429000
- D Olkahihna (varaosa)  
Tilausno: 628427000
- E Selän kantohihna  
Tilausno: 628428000
- F Kapasiteetiltaan erilaiset akut. Osta vain sellaisia akkuja, joiden nimite on sähkötyökaluusi sopiva.  
Tilausno: 625367000 4,0 Ah (LiHD)  
Tilausno: 625368000 5,5 Ah (LiHD)  
Tilausno: 625369000 8,0 Ah (LiHD)  
Tilausno: 625549000 10,0 Ah (LiHD)  
ym.  
Tilausno: 625027000 4,0 Ah (Li-Ion)  
Tilausno: 625028000 5,2 Ah (Li-Ion)  
ym.
- G Laturit: ASC 55, ASC 145 jne.

Lisätarvikkeiden täydellisen valikoiman löydät osoitteesta [www.metabo.com](http://www.metabo.com) tai luettelosta.

## 12. Korjaus

 Sähkötyökalujen korjaustöitä saavat suorittaa ainoastaan sähköalan ammattilaiset ja vain alkuperäisiä varaosia käyttäen!

Jos Metabo-sähkötyökaluusi tarvitsevat korjausta, ota yhteyttä Metabo-edustajaan. Katso osoitteet osoitteesta [www.metabo.com](http://www.metabo.com).

Varosaluettelot voit ladata osoitteesta [www.metabo.com](http://www.metabo.com).

## 13. Ympäristönsuojelu

Noudata käytöstä poistettujen koneiden, pakkausten ja lisätarvikkeiden ympäristöystävällistä hävittämistä ja kierrätystä koskevia kansallisia määräyksiä.

Akkuja ei saa hävittää talousjätteen mukana! Palauta vialliset tai käytöstä poistetut akut Metabomyyjälle!

Älä heitä akkuja veteen.

 Vain EU-maille: Älä hävitä sähkötyökaluja kotitalousjätteiden mukana! Sähkö- ja elektroniikkalaiteromua koskevan EU-direktiivin 2012/19/EU ja sen kansallisen täytäntöönpanon mukaan käytetyt sähkötyökäluut on kerättävä erikseen ja toimitettava ympäristöä säästävään kierrätykseen.

Ennen kuin viet akun kierrätyspisteeseen, tyhjennä akun lataus sähkötyökalussa. Varmista koskettimet oikosululta (esim. eristä teipillä).

## 14. Tekniset tiedot

Selitykset sivulla 4 annetuille tiedoille.

Pidätämme oikeuden tehdä teknisen kehityksen vaatimia muutoksia.

U = jännite  
 B = leikkuuleveys  
 H = leikkuusiiman maks. pituus  
 H<sub>X</sub> = leikkuusiiman halkaisija  
 n<sub>0</sub> = kierrosluku kuormittamattomana  
 m = paino (pienimmällä akulla)

Mittausarvot määritetty EN 62841-4-4; 2000/14/EY.

Sallittu ympäristön lämpötila käytettäessä:  
 -20 °C ... +50 °C (rajoitettu teho alle 0 °C lämpötiloissa). Sallittu ympäristön lämpötila varastoitaessa: 0 °C ... 30 °C.

Suosittelun ympäristön lämpötila ladattaessa: 0 °C ... 40 °C.

⇒ Tasavirta

Annetut tekniset tiedot ovat toleranssien mukaisia (vastaavat kyseisiä voimassa olevia standardeja).

### Päästöarvot

Nämä arvot mahdollistavat sähkötyökalun päästöjen arvioimisen ja erilaisten sähkötyökalujen keskinäisen vertailun. Kulloisistakin käyttöolosuhteista, sähkötyökalun tai terien kunnosta riippuen todellinen kuormitus voi olla kyseisiä arvoja suurempi tai pienempi. Ota arvioinnissa huomioon työtauot ja vähäisemmän kuormituksen jaksot. Määritä nämä tekijät huomioiden arvioitujen arvojen perusteella käyttäjän suojaamiseen vaadittavat toimenpiteet esim. työnjärjestelyyn liittyvät toimenpiteet.

Värähtelyn kokonaisarvo (kolmen suunnan vektorisumma):

a<sub>h</sub> = värähtelyn päästöarvo

K<sub>h</sub> = epävarmuus (värähtely)

Tyypillinen A-painotettu äänitaso:

L<sub>pA</sub> = äänen painetaso

L<sub>WA</sub> = äänen tehotaso

K<sub>pA</sub>, K<sub>WA</sub>=epävarmuus

L<sub>WA(G)</sub>= taattu äänentehotaso 2000/14/EY mukaan



 Käytä kuulosuojaimia!

# Original bruksanvisning

## 1. Samsvarserklæring

Vi erklærer på eget ansvar at disse batteri gresstrimmere, identifisert med type- og serienummer \*1), overholder alle relevante bestemmelser i direktivene \*2) og standardene \*3). Teknisk dokumentasjon hos \*6).

2000/14/EF: Vurderingsprosedyre for samsvar iht. vedlegg VI.

Kontrollorgan \*4) garantert lydeffektnivå LWA(G) \*5),

- se side 4.

## 2. Forskriftsmessig bruk

Batteri plentrimmeren skal alltid brukes med snorhodet, og kun til klipping og pyntearbeider.

Batteri gresstrimmer skal ikke brukes til å beskjære eller trimme hekker, busker eller annen vegetasjon der kutteflaten ikke er parallell med bakken.

Bruk alltid bare anbefalte snorhoder og sikkerhetsinnretninger! Bruk av annet verktøy (f.eks. grovkniv, gresskniv, kutteverktøy i metall med flere deler, lenker, vinkelkniver eller sirkelsagblader) kan gi alvorlige skader.

Under arbeidet kan batteri plentrimmeren ligge an mot bakken.

Bruker er alene ansvarlig for skader som måtte oppstå pga. ikke-forskriftsmessig bruk.

Generelt gjeldende arbeidsmiljøforskrifter og sikkerhetsinformasjon må overholdes.

## 3. Generelle sikkerhetsanvisninger



For din egen sikkerhet og for å beskytte elektroverktøyet, er det viktig at du etterkommer anvisningene i tekster som er merket med dette symbolet!



**ADVARSEL** – Les bruksanvisningen for å minimere skaderisiko.



**ADVARSEL** Les gjennom alle sikkerhetsanvisninger, instruksjoner, illustrasjoner og tekniske data som følger med dette elektriske verktøyet. Manglende overholdelse av anvisningene nedenfor kan medføre elektrisk støt, brann og/eller alvorlige personskader.

**Oppbevar all sikkerhetsinformasjon og alle anvisninger for fremtidig bruk.**

Lån bare ut elektroverktøyet ditt sammen med disse dokumentene.

**Restrisiko:** Også når produktet brukes etter forskriftene vil det finnes restrisiko. Les gjennom all sikkerhetsinformasjon og alle anvisninger.

Mulige farer:

- Skader på person eller eiendom fra deler som flyr rundt.

- Lungeskader hvis det ikke brukes adekvat støvbeskyttelse.
- Hørselskader hvis det ikke brukes egnet hørselsvern.
- Helseskader på grunn av vibrasjonsutslipp dersom maskinen brukes over lengre tid eller ikke føres og vedlikeholdes på riktig måte.

## 4. Spesielle sikkerhetsanvisninger

### 4.1 Sikkerhetsanvisninger for plentrimmere

a) **Ikke bruk plentrimmeren når det er dårlig vær, spesielt ikke i tordenvær.** Det reduserer sjansen for å treffes av lyn.

b) **Se nøye etter om det finnes ville dyr i området som skal behandles.** Dyr kan skades av maskinen når den er i drift.

c) **Gå over området og fjern alle steiner, pinner, strålråder, knokler og andre fremmedlegemer.** Deler som slynges ut kan gi skade.

d) **Før maskinen tas i bruk skal det hver gang kontrolleres at kniven og kutteverket ikke er slitt eller skadet.** Slitte og skadede deler øker faren for skade.

e) **La beskyttelsesdekslene sitte på plass. Beskyttelsesdekslene må være brukklare og forskriftsmessig festet.** Et løst, skadet eller ikke-fungerende deksel kan forårsake skade.

f) **Hold alle lufteåpninger frie for tilstoppinger.** Blokkerte lufteåpninger og avleiringer kan gi overoppheting og brann.

g) **Bruk alltid vernebriller og hørselsvern når du bruker maskinen.** Riktig verneutstyr reduserer faren for skade.

h) **Bruk sklisikre sikkerhetssko når du bruker maskinen. Betjen aldri maskinen barfott eller med åpne sko.** Da unngår du å skade foten hvis du kommer i kontakt med den roterende kniven.

i) **Bruk alltid klær som dekker bena til den som betjener maskinen, f.eks. en bukse med lange ben.** Kontakt med en kniv i bevegelse eller kuttensoren kan gi skade.

j) **Pass på at utenforstående holder god avstand når maskinen er i bruk.** Deler som slynges ut kan gi alvorlig skade.

k) **Unngå å bruke maskinen over hoftehøyde.** På den måten unngås kontakt med kniven og kontrollen over maskinen beholdes i en uventet situasjon.

l) **Vær spesielt påpasselig hvis du bruker maskinen i vått gress. Gå i skrittempo, ikke løp.** Da minsker du faren for å ski og falle og skade deg.

m) **Unngå å bruke maskinen i bratte skråninger.** Da minsker du risikoen for å miste kontrollen eller å ski og falle og skade deg.

n) **Når du klipper i en skråning må du passe på å stå støtt; beveg deg alltid på tvers av helningen - aldri rett opp eller ned - og vær**

**ekstra påpasselig når du bytter retning.** Da minsker du risikoen for å miste kontrollen eller å skli og falle og skade deg.

**o) Hold alle strømkabler og ledninger borte fra arbeidsområdet.** Strømkabler og ledninger kan være gjemt i hekker og busker og uforvarende skades eller klippes over med kappesnoren eller kniven.

**p) Hold alle deler av kroppen borte fra kniven eller kappesnorer i bevegelse. Fjern ikke noe fra maskinen før strømmen er kuttet.** Kniver eller kappesnorer i bevegelse kan gi alvorlige skader.

**q) Hvis du bærer maskinen må den være koblet ut og den må peke bort fra kroppen.** Riktig håndtering av maskinen reduserer muligheten for å komme i kontakt med kniver eller kappesnorer i bevegelse.

**r) Bruk bare reseve-skjærehoder, kniver eller kappesnorer som er anbefalt av produsenten. Kniver og kappesnorer skal ikke byttes ut med snorer eller kniver i metall.** Feil reservedeler kan gjøre at du mister kontrollen over maskinen, at maskinen eller du selv skades.

## 4.2 Innføring

- Les nøye gjennom bruksanvisningen. Gjør deg kjent med Betjeningsselementene og med riktig bruk av maskinen.
- Pass på at maskinen ikke brukes av barn, personer med reduserte fysiske eller psykiske evner eller manglende erfaring og/eller kunnskap, eller personer som ikke er kjent med denne bruksanvisningen. Lokale forskrifter kan eventuelt regulere brukers alder.
- Barn skal holdes under oppsyn for å unngå at de leker med maskinen.
- Ikke bruk maskinen hvis det er personer, spesielt barn, eller husdyr i nærheten.
- Bruker er ansvarlig for skader på personer eller eiendom.
- Foreta ingen endringer på apparatet.
- Nasjonale forskrifter kan evt. begrense bruken av utstyret.

## 4.3 Forberedelse

- Bruk ikke løst sittende klær eller klær med løse snorer og bånd. Bruk ansiktbeskyttelse eller vernebriller. Bruk vernehansker.
- Bytt aldri den ikke-metalliske kappesnoren med en kappesnor i metall. Bruk kun originalt tilbehør.
- Tren på alle arbeidsteknikker. Hvis du ikke har noen erfaring med slikt utstyr, bør du først søke hjelp hos folk som har slik erfaring.

## 4.4 Bruk

- **Bruk ikke maskinen hvis det regner eller er svært vått.** Vann som trenger inn i maskinen innebærer fare for elektrisk støt og farlige feilfunksjoner.
- Maskinen skal bare brukes i dagslys eller godt kunstig lys.
- Hold fremmedlegemer borte fra luftåpningene.

- Ikke bruk elektroverktøy når du er trett eller er påvirket av narkotika, alkohol eller medikamenter. Et øyeblikks uoppmerksomhet ved bruk av elektroverktøyet kan føre til alvorlige skader.
- Bruk alltid bære reim / skulderstroppen som følger med.
- Unngå unormal kroppsholdning. Sørg for å stå stødig og i balanse, spesielt hvis du arbeider i en skråning.
- Sørg for å stå støtt. Hvis du mister balansen, må du slippe bryter (6) med en gang.
- Vær nøye med arbeidsstillingen din; ta hvilepauser og skift posisjon.
- Ikke klipp i nærheten av bratte bakker, groper eller skreter.
- Vær oppmerksom på hull, furer, steinblokker og andre skjulte objekter som du kan snuble i. Fjern alle hindringer slik som steiner og kvister.
- Hold alltid snorhodet nær bakken.
- Bruk aldri maskinen med hvis beskyttelsesinnretningene er skadet eller mangler (f.eks. beskyttelsesdeksel, håndtak).
- Slå på motoren forsiktig iht. instruksjonene og stå med føttene langt unna kniven.
- Fare fra deler som roterer. Ta aldri på deler i bevegelse. Før du tar på maskinen må alle deler ha stanset og batteriet være tatt ut.
- Skru av motoren, ta ut batteriet. Forsikre deg om at alle bevegelige deler har stoppet helt:
  - når maskinen ikke er under tilsyn;
  - før du fjerner blokkeringen;
  - før du kontrollerer maskinen, før rengjøring eller reparasjoner;
  - hvis du traff et fremmedlegeme eller maskinen falt i bakken. Kontroller maskinen for skade og gjør nødvendige reparasjoner før du fortsetter arbeidet.
  - hvis maskinen begynner å vibrere sterkt.
- Hvis maskinen begynner å vibrere uvanlig kraftig, må den kontrolleres omgående:
  - se etter skader;
  - skift eller reparer skadede deler;
  - sørg for at alle muttere, bolter og skruer er strammet godt.
- Ved ulykke eller driftsforstyrrelse skal maskinen umiddelbart skrus av og batteriet tas ut.

## 4.5 Vedlikehold og oppbevaring

- Vær nøye med vedlikeholdet av elektroverktøyet og tilbehøret. Dårlig vedlikeholdte elektroverktøy er årsaken til mange uhell.
- Alle muttere, bolter og skruer må alltid være strammet godt for å sikre at maskinen er i en sikker driftstilstand.
- Ta batteriene ut av maskinen og vent til alle bevegelige deler har stanset før du gjør noen form for innstillinger, omstillinger, rengjøring eller vedlikehold eller du legger den bort for lagring.
- Slitte eller skadede deler skal skiftes av sikkerhetsgrunner. Bruk bare originale reserve- og tilbehørsdeler.

#### 4.6 Bruk og håndtering av laderen

- **Lad bare batteriet i ladere som er anbefalt av produsenten.** Det oppstår brannfare hvis en lader som er ment for en bestemt type batterier, brukes med andre batterier.
- **Bruk derfor alltid bare riktig type batterier i elektriske verktøy.** Bruk av andre batterier kan medføre personskader og brannfare.
- **Hold batteriet som ikke er i bruk unna binders, mynter, nøkler, spikre, skruer og andre små metallgjenstander som kan skape en forbindelse mellom kontaktene.** En kortslutning mellom batterikontaktene kan føre til forbrenninger eller brann.
- **Ved feil bruk kan det komme væske ut av batteriet. Ved tilfeldig kontakt må det skylles med vann. Ved tilfeldig kontakt må det skylles med vann. Hvis det kommer væske i øynene, må du i tillegg oppsøke en lege.** Batterivæske som renner ut, kan føre til irritasjoner på huden eller forbrenninger.
- **Bruk aldri batterier som er skadet eller manipulert.** Ødelagte eller modifiserte batterier kan oppføre seg uforutsigbart, noe som kan føre til brann, eksplosjon eller fare for personskade.
- **Utsett aldri batterier for åpen ild eller høye temperaturer.** Eksponering for ild eller temperaturer over 130 °C (265 °F) kan forårsake eksplosjon.
- **Følg anvisningene om lading og lad aldri opp batteriet eller -verktøyet ved temperaturer som går ut over området som angis i bruksanvisningen.** Feil lading eller lading ved temperaturer utenfor det spesifiserte temperaturområdet, kan skade batteriet og øke brannfaren.
- **Unngå at maskinen startes ved en feiltagelse. Se til at maskinen er slått av før du setter inn batteriet, løfter eller bærer den.** Hvis du holder fingeren på bryteren når du bærer maskinen, eller kobler maskinen til strømforsyningen i innkoblet tilstand, kan dette føre til ulykker.
- Ta batteriet ut av maskinen...
  - ...før alle former for innstilling, verktøybytte, vedlikehold eller rengjøring.
  - ...når operatøren fjerner seg fra maskinen.
  - ... for fjerning av blokkeringer.
  - ...etter berøring av et fremmedlegeme for å kontrollere maskinen for skader.
  - ...for øyeblikkelig kontroll når maskinen begynner å vibrere for mye.



Batteriene må beskyttes mot fuktighet!



Ikke utsett batteriene for åpen ild!

- Ikke bruk defekte eller deformerte batterier!
- Ikke åpne batteriene!
- Kontaktene i batteriene må ikke berøres eller kortsluttes!



Det kan lekke en lett sur, brennbar væske fra ødelagte Li-ion batterier!



Hvis batterivæske kommer i kontakt med huden, må du straks skylle med rikelig med vann. Hvis du får batterivæske i øynene, må du vaske med rent vann og straks oppsøke lege!

- Ta batteriet ut av maskinen hvis maskinen er defekt.

#### Transport av Li-ion batterier:

- Frakt av Litium-Ion-batterier er underlagt bestemmelser for frakt av farlig gods (UN 3480 og UN 3481). Gjør deg kjent med gjeldende forskrifter ved frakt av Litium-Ion-batterier. Ta eventuelt kontakt med transportforetaket du bruker. Metabo kan leverer sertifisert emballasje.
- Send bare med batteriet hvis maskinhuset er uskadet og det ikke lekker væske. Ta batteriet ut av maskinen når den sendes. Sikre kontaktene mot kortslutning (f.eks. med tape).

#### 4.7 Symboler



**ADVARSEL** – Generelle farer!



Les bruksanvisningen.



Se til at ingen kan bli skadet pga. fremmedlegemer som slynges ut. Hold andre personer vekk.



Hold personer og husdyr som er i nærheten av apparatet på sikker avstand.



Hold andre personer vekk. Overhold en avstand på minst 15 m til andre personer og gjenstander.



Beskytt apparatet mot fuktighet. Beskyttes mot regn.



Bruk vernebriller.



Bruk hørselsvern. Påvirkning av støy kan gi hørselskader.



Bruk hjelm hvis det er fare for at deler faller ned.



Bruk sklisikker fotbeskyttelse.



Bruk ikke kniver eller sagblader i metall.



Bruk hansker.

## 5. Oversikt

Se side 2 og 3.

- 1 Stang (todelt)
- 2 Håndtak
- 3 Opphengspunkt
- 4 Håndtak
- 5 Brytersperre
- 6 Bryter (av og på, innstilling av turtall)
- 7 Opplåsing av batterier
- 8 Knapp for kapasitetsindikator \*
- 9 Batteri \*
- 10 Kapasitets- og signalindikasjon \*
- 11 Pilen peker i dreieretningen for snorhodet
- 12 Snorkutter (ADVARSEL! Fare for ulykke med skarp kniv)
- 13 Beskyttelsesdeksel
- 14 Snorhode
- 15 Plantebeskyttelse
- 16 Snor (kappesnor)
- 17 Hette (på snorhode)
- 18 Spole (på snorhode)
- 19 Utløserknapp
- 20 Vingeskrue
- 21 Skrutrekker
- 22 Skruer (for montering av beskyttelsesdeksel)
- 23 Flens (beskyttelsesdeksel)
- 24 Drivaksel
- 25 Hull (for låsing av drivaksel)
- 26 Innvendig sekskantnøkkel
- 27 Skruer på håndtak
- 28 Huller (for plassering av plantebeskyttelse)
- 29 Skulderstropp
- 30 Karabinkrok

\*modellavhengig

## 6. Ta i bruk

 **ADVARSEL!** Slå av maskinen og ta ut batteriet (9). Uønsket start kan forårsake store skader. Maskinen må stå stille.

 **ADVARSEL!** Fare for skade fra skarpe skjærekanter på snorkutteren (12). Bruk vernehansker.

### 6.1 Montere/demontere stangen (1) (fig. B)

#### Montere:

1. Skyv endene på stengene inn i hverandre, så utløsertasten (19) går i inngrep.
2. Stram vingeskruen (20).

#### Demontere (for transport/lagring):

1. Løsne vingeskruen (20).
2. Trykk på utløserknappen (19) samtidig som du trekker stang-endene fra hverandre.

### 6.2 Montere beskyttelsesdekslet (13) (fig. C)

 **ADVARSEL!** Fare for skade fra skarpe kanter på snorkutter og kniver (12). Bruk vernehansker.

1. Sett beskyttelsesdekslet (13) på flensen (23).
2. Sett inn skruen (22) og trekk godt til med skrutrekkeren (21).

### 6.3 Montere/demontere snorhodet (14) (fig. D)

#### Montere

1. Låse drivakslen (24):
  - Stikk den innvendige sekskantnøkkelen som følger med (26) inn i hullet (25).
  - Drei drivakselen (24) for hånd, til staven (26) går i inngrep og akselen ikke lenger kan dreies.
2. Skru på snorhodet (14) i retning mot klokken slik det vises, og trekk til for hånd.
3. Løsne drivakselen:
  - Trekk ut den innvendige sekskantnøkkelen (26).

#### Demontere

Gjør tilsvarende som for montering, men skru i retning med klokken.

### 6.4 Sette inn kappesnoren (16) i snorhodet (14) (fig. A)

1. Hold i spolen (18). Drei hetten (17) i retning med klokken, til trekant-markeringene står rett mot hverandre (og/eller sporet på siden av trykkhodet er i flukt med trekanten på hetten på snorhodet).
2. Rett ut enden av snoren (for å lettere kunne skyve den inn). Skyv snorenden (16) inn i åpningen som er merket med "LINE IN". **ADVARSEL** Se fig. A: Skyv nøyaktig slik pilen viser (litt på skrå)! Resultat: Snorenden kommer ut igjen i åpningen på motsatt side.
3. Trekk den korteste snorenden så langt ut av de to snorendene er like lange.
4. Hold i spolen (18). Drei hetten (17) med klokken: Snoren vikles opp inne i spolen. Stans når det fremdeles er igjen 13 cm (5,1") snor på begge sider. (Snorkutteren (12) kutter automatisk for lange snorender første gang maskinen startes opp).

### 6.5 Montere håndtaket (fig. E):

1. Velg riktig stilling, se kapittel 7.1.
2. Sett håndtaket (2) på stangen (1), som vist, og trekk skruene (27) godt til med den indre sekskantnøkkelen (26) som følger med.

### 6.6 Sette på/justere plantebeskyttelsen (15) (fig. F)

#### Montering:

Trekk endene på plantebeskyttelsen (15) litt fra hverandre og stikk dem inn i hullene i kassen (28).

#### Innstilling

Vipp plantebeskyttelsen (15) opp- eller nedover etter behov.

### 6.7 Batteri

Før bruk må batteriet lades opp. Lad opp batteriet på nytt hvis effekten avtar.

Anvisninger om lading av batteriet finner du i bruksanvisningen til Metabo-laderen.

Ved li-ion batterier med visning av kapasitet og signal (10) (avhengig av utstyr):

## no NORSK

- Trykk på tasten (8) for å lese av ladenivået ved hjelp av LED-lampene (10).
- Hvis en LED-lampe lyser, er batteriet nesten tomt og må lades opp igjen.

### Sette inn og ta ut batteriet

 **ADVARSEL!** Før du tar ut eller setter inn batterier: Skru av maskinen og vent til motoren står stille.

**Sette inn:** Skyv inn batteriene (9) så langt det går.

**Løsne:** Trykk på knappen (7) som løser ut batteriet (9) og ta det ut.

## 7. Bruk

 **ADVARSEL!** Bruk øyebeskyttelse når maskinen er i bruk. Bruk alltid bar én skulderstropp. Bær alltid bare maskinen - ikke noe annet utstyr.

### 7.1 Tilpasse maskinen til brukeren (fig. G)

1. Ta på skulderstroppen (29). Still inn lengden, så karabinkroken (30) befinner seg omtrent en håndbredde under hoften.
2. Hekt karabinkroken (3) inn i opphengspunktet.
3. Finn balansepunktet:
  - Løsne skruen på opphengspunktet (3).
  - Forskyv opphengspunktet, til snorhodet (14) ligger i balanse, lett mot bakken.
  - Trekk til skruen i opphengspunktet igjen
4. Still håndtaket i en behagelig stilling. Se kapittel 6.5.

**Merk:** For å trekke ut skulderstroppen, hektes karabinkroken ut av opphengspunktet (3).

### 7.2 Starte maskinen, endre hastighet

1. Hold maskinen med høyre hånd i håndtaket (4) og med venstre hånd i håndtaket (2).
2. Trykk inn sperreknappen (5) og hold den inne.
3. Trykk inn bryteren (6) for å slå på. Hastigheten forandres ved å trykke.

### 7.3 Stopp maskinen

Slipp bryteren (6). Hold maskinen i håndtakene med begge hender og vent til den har stanset helt.

### 7.4 Klippe

Hold alltid snorhodet (14) nær bakken. Beveg snorhodet (14) frem og tilbake med jevne bevegelser. Gå langsomt og forsiktig forover.

### 7.5 Etterjustere kappesnoren

Tapp snorhodet (14) lett mot bakken **mens maskinen er i gang**: det mates inn ca. 3 cm snor. Snorkutteren (12) kutter automatisk for lange snorender.

Hvis snorene er for korte eller rives av rett ved snorhodet, må de trekkes ut for hånd:

 **ADVARSEL!** Ta ut batteriet (9). Uønsket start kan forårsake store skader. Maskinen må stå stille.

- Skru av maskinen og la motoren stanse helt, ta ut batteriene (9).

- Trykk på hetten (17) og hold den inne.

- Trekk snoren ut for hånd.
- Hvis det ikke er mer snor: se kapittel 6.4.

## 8. Rengjøring, transport og oppbevaring

 **ADVARSEL!** Ta ut batteriet (9). Uønsket start kan forårsake store skader. Maskinen må stå stille.

 **ADVARSEL!** Fare for skade fra skarpe kanter på snorkutter og kniver (12). Bruk vernehansker.

### 8.1 Rengjøring

- Gjør den ren etter hver gangs bruk: Fjern rester av gress, blader, smuss og annet som har festet seg.

### 8.2 Transport og oppbevaring

- Maskinen skal vedlikeholdes og rengjøres før lagring.
- Kappesnoren skal holdes fuktig. En tørr kappesnør ryker raskere og blir raskere slitt. F.eks. kan kappesnoren tas ut av spolen og legges i en skål med vann.
- Forsikre deg om at maskinen ikke har løse eller skadde deler.  
Ved behov:
  - Skift ut deler som er skadet.
  - Stram skruene.
  - Ved behov kontaktes et fagverksted for reparasjon.
- Maskinen skal oppbevares på et tørt sted.
- Forsikre deg om at barn ikke kan komme i nærheten av maskinen.
- Stangen (1) kan deles i to for plassbesparende oppbevaring og transport. Se kapittel 6.1.
- Festes i en sikker stilling for transport.

## 9. Vedlikehold

 **OBS!** Ta ut batteriet (9). Uønsket start kan forårsake store skader. Maskinen må stå stille.

 **ADVARSEL!** Fare for skade fra skarpe kanter på snorkutter og kniver (12). Bruk vernehansker.

### 9.1 Generelt vedlikehold

- Kontroller maskinen før hver bruk med tanke på skadde, manglende eller løse deler slik som skruer, muttere, bolter og hetter.
- Før hver gangs bruk skal maskinen kontrolleres for skade og slitasje og eventuelt settes i stand på et fagverksted.
- Trekk til alle fester og hetter på riktig måte.
- Rengjør maskinen med en tørr klut. Ikke bruk vann
- **Gjør aldri vedlikehold på skadede batterier.** Service på batterier skal alltid utføres av produsenten eller godkjente forhandlere.



## 9.2 Bytte kappesnor

Se kapittel 6.4.

Bestillingsnr., se kapittel 11.

## 9.3 Smøring

Smøring er ikke nødvendig.

## 10. Problemer og feil

### Det blinker en lysdiode (10) i kapasitetsindikatoren.

Tomt batteri.

- Lade opp batteriet.

### Maskinen støyer.

Kappesnoren er for kort

- Juster kappesnoren (se kapittel 7.5)

### Alle lysdiødene på signal- og kapasitetsindikatoren (10) blinker.

Overbelastning.

- La maskinen avkjøles.

- Gå langsomt fremover.

### Maskinen starter ikke.

Batterieffekten er for svak.

- Lade opp batteriene.

### Maskinen vibrerer kraftig.

Kappesnoren (16) er ikke like lang på begge sider.

- Etterjuster kappesnoren. Se kapittel (7.5).

### Maskinen stopper under klippingen.

Tomt batteri.

- Lade opp batteriene.

Noe blokkerer.

- Ta ut batteriet (9). Kontroller snorhodet (14).

Driftstemperaturen for maskinen er for høy.

- La maskinen avkjøles.

## 11. Tilbehør

Bruk kun original Metabo- eller CAS- (Cordless Alliance System) batterier og tilbehør.

Bruk kun tilbehør som oppfyller kravene og spesifikasjonene som angis i denne bruksanvisningen.

- A Kappesnor Ø 2 mm, spiralformet (reserve)  
Best.nr.: 628423000
- B Kappesnor Ø 2 mm, bølget  
Best.nr.: 628430000
- C Komplette snorhode (hele huset, med spole og kappesnor), (reserve)  
Best.nr.: 628429000
- D Skulderstropp (reserve)  
Best.nr.: 628427000
- E Ryggsele  
Best.nr.: 628428000
- F Batterier med ulik kapasitet. Kjøp bare batterier med spenning som passer til ditt elektroverktøy.  
Best.nr.: 6253670004,0 Ah (LiHD)  
Best.nr.: 6253680005,5 Ah (LiHD)  
Best.nr.: 6253690008,0 Ah (LiHD)  
Best.nr.: 62554900010,0 Ah (LiHD)  
osv.

Best.nr.: 625027000 4,0 Ah (Li-Ion)

Best.nr.: 625028000 5,2 Ah (Li-Ion)

osv.

G Ladere: ASC 55, SC 145, osv.

Det komplette tilbehørsprogrammet finner du på [www.metabo.com](http://www.metabo.com) eller i katalogen.

## 12. Reparasjon



Reparasjoner på elektriske maskiner skal kun utføres av elektriker!

Hvis du har en Metabo-maskin som trenger reparasjon, kan du ta kontakt med en representant for Metabo. Adresser finner du på [www.metabo.com](http://www.metabo.com).

Du kan laste ned reservedelslister fra [www.metabo.com](http://www.metabo.com).

## 13. Miljøvern

Følg nasjonale forskrifter for miljøvennlig kassering og resirkulering av gamle maskiner, emballasje og tilbehør.

Batterier må ikke kastes i husholdningsavfallet! Gi defekte eller brukte batterier tilbake til Metabo-forhandleren!

Ikke kast batteriene i vann.



Gjelder kun land i EU: Elektroverktøy skal ikke kastes i husholdningsavfallet! Iht. EU-direktiv 2012/19/EU om kasserte elektriske og elektroniske produkter og omsetning til nasjonal rett, må kassert elektroverktøy samles spesielt og bringes til miljøvennlig gjenvinning. Før du kasserer batteriet, må det lades ut i elektroverktøyet. Sikre kontaktene mot kortslutning (f.eks. med tape).

## 14. Tekniske data

Forklaringer til opplysningene på side 4.

Vi forbeholder oss retten til å gjøre endringer som følge av teknisk utvikling.

U = spenning  
B = skjærebredde  
H = maks. lengde på kappesnor  
H<sub>x</sub> = kappesnor-diameter  
n<sub>0</sub> = hastighet  
m = vekt (med minste batteri)

måleverdier i henhold til EN 62841-4-4; 2000/14/EC.

Tillatt omgivelsestemperatur ved bruk:

-20 °C til 50 °C (begrenset ytelse ved temperaturer under 0 °C). Tillatt omgivelsestemperatur ved lagring: 0 °C til 30 °C

Anbefalt omgivelsestemperatur ved lading: 0 °C til 40 °C.

--- Likestrøm

Angitte tekniske data kan variere (i henhold til de gjeldende standardene).



**Utslippsverdier**

## no NORSK

Disse verdiene gjør det mulig å anslå emisjonen fra maskinen og å sammenlikne ulike verktøy. Avhengig av bruksbetingelsene, tilstanden til maskinen og verktøyet, kan den faktiske belastningen være høyere eller lavere. Ta hensyn til arbeidspauser og perioder med mindre belastning når du vurderer. Fastsett sikkerhetstiltak for brukeren på grunn av tilpassede vurderingsverdier, f.eks. organisatoriske tiltak.

Totalverdi for vibrasjon (vektorsum i tre retninger):

$a_h$  = emisjonsverdi svingning

$K_h$  = usikkerhet (vibrasjon)

Typiske A-veide lydnivåer:

$L_{PA}$  = lydtrykknivå

$L_{WA}$  = lydeffektnivå

$K_{PA}$ ,  $K_{WA}$  = Usikkerhet

$L_{WA(G)}$  = garantert lydeffektnivå i henhold til 2000/14/EF



**Bruk hørselsvern!**

# Original brugsanvisning

## 1. Overensstemmelseserklæring

Vi erklærer under eneansvar: Disse batteridrevne græstrimmere, identificeret ved angivelse af type og serienummer (\*1), opfylder alle relevante bestemmelser i direktiverne (\*2) og standarderne (\*3). Teknisk dossier ved \*6).

2000/14/EF: Procedure for overensstemmelsesvurdering jf. bilag VI. Bemyndiget organ (\*4), garanteret lydeffektniveau LWA(G) (\*5),  
-se side 4.

## 2. Tiltænkt formål

Den batteridrevne græstrimmer er udelukkende beregnet til anvendelse sammen med trådhovedet til græsslåning og -trimning.

Den batteridrevne græstrimmer må ikke anvendes til klipning eller trimning af hække, buske eller anden vegetation, hvor skæreplanet ikke befinder sig parallelt med undergrundens overflade.

Brug kun de anbefalede trådhoveder og sikkerhedsanordninger. Brug af andet værktøj (f.eks. buskklinger, græsklanger, skæreværktøjer i flere dele af metal med svingkæder og slagleknive eller cirkelrunde savklinger) kan medføre alvorlige personskader.

Den batteridrevne græstrimmer må ikke ligge an mod jorden under arbejdet.

For skader på grund af anvendelse til andre formål end de tiltænkte er brugeren alene ansvarlig.

Alment anerkendte bestemmelser om forebyggelse af ulykker og sikkerhedsanvisninger skal overholdes.

## 3. Generelle sikkerhedsanvisninger



Vær opmærksom på de tekststeder, der er markeret med dette symbol, for din egen og el-værktøjets sikkerhed!



**ADVARSEL** – læs brugsvejledningen for at reducere risikoen for personskader.



**ADVARSEL** – Læs alle sikkerhedsanvisninger, instruktioner, illustrationer og specifikationer, som følger med el-værktøjet. I tilfælde af manglende overholdelse af anvisningerne nedenfor er der risiko for elektrisk stød, brand og/eller alvorlige personskader.

**Gem alle sikkerhedsanvisninger og instruktioner til senere brug.**

Videregiv kun el-værktøjet sammen med disse dokumenter.

**Resterende risici:** Resterende risici kan forekomme selv ved arbejde med apparatet, som er

i overensstemmelse med bestemmelserne. Følg alle sikkerhedsinstruktioner og anvisninger.

Mulige farer:

- Personskader og materielle skader, der forårsages af dele, der bliver slynget ud.
- Lungeskader, såfremt man ikke bruger en egnet støvbeskyttelsesmaske.
- Høreskader, såfremt man ikke bruger et velegnet høreværn.
- Sundhedsskader på grund af vibrationsemissioner, såfremt maskinen anvendes over et længere tidsrum eller ikke betjenes og vedligeholdes korrekt.

## 4. Særlige sikkerhedsanvisninger

### 4.1 Sikkerhedsanvisninger for græstrimmere

a) **Anvend ikke græstrimmeren i dårligt vejr, især ikke i tordenvejr.** Herved nedsættes risikoen for at blive ramt af lynet.

b) **Undersøg det område, hvor der skal slås græs, grundigt for forekomst af vilde dyr.** Vilde dyr kan blive skadet af maskinen, når den kører.

c) **Undersøg det område, hvor der skal slås græs, grundigt og fjern alle sten, grene, træde, knogler og andre fremmedlegemer.** Dele, der slynges ud, kan medføre personskader.

d) **Kontroller, inden maskinerne bruges, at kniv og trimmersystemet ikke er slidt eller beskadiget.** Slidte eller beskadigede dele forøger risikoen for personskader.

e) **Beskyttelsesskærmene skal altid være monteret korrekt. Beskyttelsesskærmene skal altid være i funktionsdygtig tilstand og korrekt monteret.** Løse, beskadigede eller ikke korrekt fungerende beskyttelsesskærme kan give anledning til personskader.

f) **Hold alle luftindtag fri for græs og aflejringer.** Blokerede luftindtag og aflejringer kan medføre overophedning eller brandfare.

g) **Und brug af maskinen skal der bruges sikkerhedsbriller og høreværn.** Passende beskyttelsesudstyr nedsætter risikoen for personskade.

h) **Brug altid skridsikre sikkerhedssko under brug af maskinen. Betjen ikke maskinen, hvis du er barfodet eller har åbne sko på.** Herved nedsættes risikoen for skader på fødderne som følge af kontakt med den roterende kniv.

i) **Brug under arbejde med maskinen altid beklædning, der dækker benene, f.eks. lange bukser.** Berøring med den roterende kniv eller tråden kan give anledning til personskader.

j) **Sørg under arbejde med maskinen for, at uvedkommende personer holder sig på afstand.** Dele, der slynges ud, kan medføre alvorlige personskader.

k) **Brug ikke maskinen over hoftehøjde.** Dermed undgås utilsigtet berøring med kniven og det giver

## da DANSK

en bedre styring af græstrimmeren i uventede situationer.

l) **Vær særlig forsigtig ved brug af maskinen i vådt græs. Gå med maskinen, løb aldrig med den.** Herved nedsættes risikoen for at skride og falde, hvilket kan medføre personskader.

m) **Maskinen må ikke bruges på meget stejle skråninger.** Herved nedsættes risikoen for at miste kontrollen med maskinen og for at skride og falde, hvilket kan medføre personskader.

n) **Ved brug af maskinen på skråninger skal den person, der betjener den, sørge for sikkert fodfæste. Gå altid langs med skråningen aldrig opad og nedad, og vær meget forsigtig, når der ændres retning.** Herved nedsættes risikoen for at miste kontrollen med maskinen og for at skride og falde, hvilket kan medføre personskader.

o) **Hold alle strømkabler og ledninger væk fra arbejdsområdet.** Strømkabler eller ledninger kan ligge skjult i hække og buske og ved en fejl blive skåret over eller beskadiget af tråden eller kniven.

p) **Hold alle kropsdele på afstand af den roterende kniv eller tråd. Fjern ikke genstande fra maskinen, før strømforsyningen er afbrudt til den.** Den roterende kniv eller tråd kan give anledning til alvorlige personskader.

q) **Bær ikke rundt på maskinen, hvis den ikke er skulder og vender bort fra dig selv.** Ved korrekt håndtering af maskinen nedsættes sandsynligheden for, at du ved en fejltagelse kommer i kontakt med den roterende kniv eller tråd.

r) **Brug kun de af producenten anførte erstatningstrådhoveder, knive eller træde. Udskift ikke kniven eller tråden med træde eller knive af metal.** Hvis der bruges forkerte reservedele, kan dette medføre tab af kontrol over maskinen, skader på maskinen og risiko for personskader.

### 4.2 Indledning

- Læs betjeningsvejledningen grundigt igennem. Gør dig fortrolig med betjeningselementerne og den korrekte brug af maskinen.
- Lad ikke børn, personer med indskrænkede fysiske, sensoriske eller mentale evner eller manglende erfaring og/eller kendskab, eller personer, der ikke er fortrolige med disse anvisninger, benytte maskinen. Lokale forskrifter kan begrænse alderen på brugeren.
- Børn skal være under opsyn for at sikre, at de ikke leger med produktet.
- Betjener maskinen, hvis der er personer, især børn, eller husdyr i nærheden.
- Brugeren er ansvarlig for personskader eller materielle skader på andre personer eller deres ejendom.
- Udfør ikke ændringer på maskinen.
- Landespecifikke forskrifter kan begrænse maskinens brug.

### 4.3 Forberedelse

- Bær ikke løstsiddende tøj eller tøj med løse snorer eller bånd. Brug altid ansigtssvævn og beskyttelsesbriller. Brug beskyttelseshandsker.
- En skæretråd, der ikke består af metal, må aldrig erstattes af en metaltråd. Brug kun originalt tilbehør.
- Øv dig på arbejdsteknikker. Har du ingen erfaringer med sådanne apparater, bør du hente hjælp fra en mere erfaren person.

### 4.4 Drift

- **Brug ikke maskinen i regnvejrr eller fugtigt vejrr.** Hvis der trænger vand ind i maskinen, kan dette medføre risiko for elektriske stød eller fejlfunktion, der kan give anledning til personskader.
- Anvend kun maskinen i dagslys eller i en god kunstig belysning.
- Hold ventilationsåbningerne frie for fremmedlegemer.
- Brug ikke noget el-værktøj, hvis du er træt, har nydt alkohol eller er påvirket af medikamenter eller euforiserende stoffer. Et øjeblikkelig uopmærksomhed ved brug af el-værktøjet kan føre til alvorlige personskader.
- Brug altid den medfølgende bæresele/ skuldersele
- Undgå en unormal kropsstilling. Sørg for at stå sikkert, og hold altid balancen, især på skråninger.
- Sørg for at stå sikkert og stabilt. Hvis du mister balancen, så slip straks kontakten (6).
- Sørg for den rigtige arbejdsstilling, tag pauser, og skift arbejdsstilling.
- Slå aldrig græs i nærheden af stejle skråninger, grøfter eller udgravninger.
- Pas på huller, furer, klippestykker og andre skjulte genstande, som du kan falde over. Fjern alle hindringer som sten og grene.
- Før altid trådhovedet tæt ved jorden.
- Brug aldrig maskinen, hvis beskyttelsesanordningerne og sikkerhedsafskærmninger er beskadigede eller mangler (f.eks. sikkerhedsskærm, håndtag).
- Start forsigtigt for motoren som forklaret i anvisningerne og med fødderne på lang afstand af skæretråden.
- Fare pga. farlige, roterende dele. Roterende dele må ikke berøres. Inden de må berøres, skal alle dele holde fuldstændigt stille og batteriet skal være fjernet.
- Sluk motoren, og tag batteriet ud. Sørg for, at alle bevægelige dele er standset helt:
  - hvis du efterlader maskinen uden opsyn;
  - før du fjerner blokeringer;
  - før du kontrollerer, rengør eller udfører arbejde på maskinen;
  - hvis du har ramt et fremmedlegeme, eller maskinen er faldet ned. Kontroller maskinen for skader og lad maskinen reparere, inden maskinen tages i brug igen.

- hvis maskinen begynder at vibrere overdrevent meget.
- Hvis maskinen begynder at vibrere usædvanligt kraftigt, skal den straks efterses:
  - skal maskinen undersøges for beskadigelser;
  - beskadigede dele skal udskiftes eller repareres;
  - sørg for, at alle møtrikker, bolte og skruer er spændt korrekt.
- Ved en ulykke eller en driftsfejl skal maskinen straks slukkes og batteriet skal tages ud.

#### 4.5 Vedligeholdelse og opbevaring

- Vedligehold el-værktøj og tilbehørsdele omhyggeligt. Mange ulykker skyldes dårligt vedligeholdte el-værktøjer.
- Alle møtrikker, bolte og skruer skal altid være spændt forsvarligt for at sikre, at maskinen er i sikker driftstilstand.
- Tag batteriet ud af maskinen, vent til alle roterende dele står helt stille, før du udfører nogen form for indstilling, omstilling, vedligeholdelse, rengøring, eller før maskinen opbevares.
- Udskift slidte eller beskadigede dele af sikkerhedsmæssige årsager. Benyt kun originale reservedele og originalt tilbehør.

#### 4.6 Anvendelse og behandling af batteridrevne maskiner

- **Oplad kun batterierne i opladere, der er anbefalet af producenten.** En oplader, der er egnet til en bestemt type batterier, må ikke benyttes med andre batterier – brandfare.
- **Brug kun de batterier, der er beregnet til el-værktøjet.** Brug af andre batterier øger risikoen for personskader og er forbundet med brandfare.
- **Batterier, der ikke er i brug, må ikke komme i berøring med clips, mønter, nøgler, søm, skruer eller andre små metalgenstande, da disse kan kortslutte kontakterne.** En kortslutning mellem batteri-kontakterne øger risikoen for personskader i form af forbrændinger.
- **Hvis batteriet anvendes forkert, kan der slippe væske ud af det. Undgå at komme i kontakt med denne væske. Hvis det alligevel skulle ske, skylles med vand. Søg læge, hvis væsken kommer i øjnene.** Batterivæske kan give hudirritation eller forbrændinger.
- **Brug ikke batterier, som er beskadigede eller modificerede.** Beskadigede eller modificerede batterier kan opføre sig uforudsigeligt og forårsage brand, eksplosion eller fare for personskade.
- **Batterier må ikke udsættes for ild eller for høje temperaturer.** Ild eller temperaturer over 130 °C (265 °F) kan medføre eksplosion.
- **Følg alle instruktioner for opladning. Batteriet eller det batteridrevne værktøj må aldrig oplades ved temperaturer uden for det område, der er angivet i instruktionerne.** Forkert opladning eller opladning ved temperaturer uden for det angivne område kan

medføre skader på batteriet og forøge brandfaren.

- **Undgå utilsigtet igangsætning. Sørg for, at maskinen er slukket, før batteriet tilsluttes, eller maskinen løftes op eller bæres.** Hvis du bærer maskinen med fingeren på afbryderen eller tilslutler maskinen til strømforsyningen, mens den er tændt, kan det føre til ulykker.
- Tag batteriet ud af maskinen...
  - ...før enhver indstilling, ombygning, vedligeholdelse eller rengøring.
  - ...hvis operatøren fjerner sig fra maskinen.
  - ... før fjernelse af blokeringer.
  - ...efter kontakt med et fremmedlegeme med henblik på at kontrollere maskinen for beskadigelser.
  - ...for en øjeblikkelig kontrol, hvis maskinen begynder at vibrere overdrevent meget.



Beskyt batterier mod fugtighed!



Udsæt ikke batterier for ild!

- Brug ikke defekte eller deformerede batterier!
- Åbn ikke batterier!
- Berør eller kortslut ikke batteriernes kontakter!
  - Der kan sive let sur, brændbar væske ud af defekte Li-ion batterier!
- Skyl straks med rigelige mængder vand, hvis batterivæsken kommer i kontakt med huden. Skyl øjnene med rent vand og søg straks læge, hvis batterivæsken kommer i øjnene!
- Ved en defekt maskine skal man tage batteriet ud af maskinen.

#### Transport af Li-ion batterier:

- Forsendelse af Li-ion batterier skal ske i henhold til reglerne om farligt gods (UN 3480 og UN 3481). Tjek de aktuelle regler ved forsendelse af Li-ion batterier. Spørg evt. din speditør til råds. Certificeret emballage kan rekvireres hos Metabo.
- Send kun batterier, hvis kabinettet er ubeskadiget, og der ikke trænger væske ud. Tag batteriet ud af maskinen før forsendelse. Beskyt kontakterne mod kortslutning (isolér f.eks. med tape).

#### 4.7 Symboler



**ADVARSEL** – Generelle farer!!



Læs betjeningsvejledningen.



Sørg for, at ingen kommer til skade på grund af udslyngede fremmedlegemer. Hold andre personer på afstand.



Hold personer og husdyr i nærheden på sikker afstand af maskinen.



Hold andre personer på afstand. Overhold en afstand på mindst 15 m til personer og genstande.



Beskyt maskinen mod fugtighed. Må ikke udsættes for regn.



Brug øjenværn



Brug høreværn. Længere påvirkning ved et højt støjniveau kan medføre høreskader.



Bær hovedbeskyttelse, når der er en risiko for nedfaldene dele.



Bær glidefast fodtøj



Brug ikke knive og savklinger af metal.



Brug handsker.

## 5. Oversigt

Se side 2 og 3.

- 1 Stang (midlertidig)
- 2 Håndtag
- 3 Ophængningspunkt
- 4 Håndtag
- 5 Kontaktspærre
- 6 Kontakt (tænd/sluk, indstil omdrejningstal)
- 7 Batteriudløser
- 8 Knap til kapacitetsindikator \*
- 9 Batteri \*
- 10 Kapacitets- og signalindikator \*
- 11 Pilen viser skæretrådets omdrejningsretning
- 12 Trådsøkæreknav (ADVARSEL! Fare for personskade som følge af skarpt skær)
- 13 Beskyttelsesskærm
- 14 Trådhoved
- 15 Skærm til beskyttelse af planter
- 16 Tråd (skæretråd)
- 17 Afdækning (på trådhovedet)
- 18 Grundenhed (på trådhovedet)
- 19 Låsepal
- 20 Vingeskrue
- 21 Skruetrækker
- 22 Skruer (til fastgøring af beskyttelsesskærm)
- 23 Flange (beskyttelsesskærm)
- 24 Drivaksel
- 25 Boring (til låsning af drivakslen)
- 26 Unbrakonøgle
- 27 Skruer til håndtaget
- 28 Huller (til fastgøring af beskyttelsesskærm)
- 29 Skuldersele
- 30 Karabinhage

\* afhængigt af udstyr

## 6. Idriftsættelse



ADVARSEL! Sluk maskinen og tag batteriet (9) ud. Utilsluttet start kan forårsage alvorlige personskader. Maskinen skal stå stille.



ADVARSEL! Risiko for personskade som følge af skarpt skær på trådsøkæreknaven (12). Brug beskyttelseshandsker.

### 6.1 Montering (1) / demontering af stang (fig. B)

#### Montering:

1. Skub enderne af stængerne ind i hinanden således, at låsepalen (19) går i hak.
2. Spænd (20) vingeskruen.

#### Demontering (for transport / opbevaring:

1. Løsn vingeskruen (20).
2. Tryk på låsepalen (19) og træk samtidig enderne af stængerne fra hinanden.

### 6.2 Montering af beskyttelsesskærm (13) (fig. C)



ADVARSEL! Risiko for personskade som følge af skarpt skær på trådsøkæreknaven (12). Brug beskyttelseshandsker.

1. Sæt beskyttelsesskærmen (13) på flangen (23).
2. Skru skrue (22) i med skruetrækkeren (21) og spænd dem grundigt.

### 6.3 Montering / afmontering af trådhoved (14) (fig. D)

#### Montering

1. Fastlås drivakslen (24):
  - sæt den medfølgende unbrakonøgle (26) ind i boringen (25).
  - Drej drivakslen (24) med hånden, indtil unbrakonøglen (26) kan skubbes ind, og drivakslen ikke længere kan drejes.
2. Skru trådhovedet (14) på mod uret og spænd det i hånden.
3. Løsning af drivakslen:
  - Træk unbrakonøglen (26) ud.

#### Afmontering

Gør det samme som ved montering, fjern dog trådhovedet med uret.

### 6.4 Sætsøkæretåden (16) ind i trådhovedet (14) (fig. A)

1. Hold fast i grundenheden (18). Drej afdækningen (17) med uret, til de trekantede markeringer står overfor hinanden (og/eller den gennemgående not på siden af trykknappen flugter med trekanten på afdækningen på trådhovedet.
2. Bøj trådsøkæretåden lige (så det lettere kan skubbes ind).  
Skub trådsøkæretåden (16) ind i den åbning, der er markeret med en pil og ordene "LINE IN".  
BEMÆRK: Se figur A: Skub ind præcist i pilens retning (lidt skråt)  
Resultat: Trådsøkæretåden kommer ud af den modsatte åbning igen.

- Træk den kortere trådende så meget ud, at begge tråden er lige lange.
- Hold fast i grundenheden (18). Drej afdækningen (17) meduret, tråden vikles op i grundenheden. Stop, når der stikker 13 cm (5.1") tråd ud på begge sider. Trådsikreren (12) skærer automatisk en for lang tråd af ved første brug.

### 6.5 Montering af håndtag (fig. E):

- Vælg den korrekte position, se kapitel 7.1.
- Monter håndtaget (2) som vist på stangen (1) og spænd skruerne (27) stramt med den medfølgende unbrakonøgle (26).

### 6.6 Montering / afmontering af beskyttelsesskærm (15) (fig. F)

#### Montering:

Træk enderne på beskyttelsesskærmen (15) lidt fra hinanden og sæt dem ind i hullerne (28) på kabinettet.

#### Indstilling

Vip beskyttelsesskærmen (15) lidt opad eller nedad alt efter behov.

### 6.7 Batteri

Batteriet skal oplades før den første ibrugtagning. Genoplad batteriet, når kapaciteten aftager.

Du finder anvisninger til opladning af batteriet i driftsvejledningen til opladeren fra Metabo.

Ved Li-Ion batterier med kapacitets- og signalindikator (10) (afhængigt af udstyr):

- Tryk på knappen (8), og ladetilstanden vises med lysdioderne (10).
- Blinker en lysdiode, er batteriet næsten fladt og skal genoplades.

#### Indsættelse/fjernelse af batteriet

 **ADVARSEL!** Inden batteriet tages ud eller sættes i: Sluk for maskinen og vent, til motoren holder stille.

**Isætning:** Skub batteriet (9) ind, til det falder på plads.

**Fjernelse:** Tryk på tasten for at udløse batteriet (7) og tag batteriet (9) ud.

## 7. Anvendelse

 **ADVARSEL!** Brug øjenværn under drift. Maskinen må kun bæres i skulderstroppen. Bær kun på maskinen ikke andre apparater.

### 7.1 Indstil maskinen for brugeren (fig. G)

- Tag skulderselen (29) på. Indstil længden således, at karabinhagen (30) befinder sig ca. en håndbred under hoften.
- Hægt karabinhagen på ved ophængningspunktet (3).
- Afbalancer maskinen.
  - Løsn skruen på ophængningspunktet (3).
  - Forskyd ophængningspunktet således, at trådovedet (14) i afbalanceret tilstand ligger let an mod jorden.

- Spænd skruen på ophængningspunktet igen
- 4. Sæt håndgrebet ind i en komfortabel position. Se kapitel 6.5.

**Bemærk:** Hægt karabinhagen af ved ophængningspunktet (3) for at tage skulderstroppen af.

### 7.2 Start af maskinen, ændring af omdrejningstal

- Hold godt fast i maskinen med højre hånd på håndgrebet (4) og med venstre hånd på håndgrebet (2).
- Tryk på kontaktpærren (5), og hold den nede.
- Tryk på kontakten (6) for at tænde. Omdrejningstallet kan ændres ved at trykke ind.

### 7.3 Stop maskinen

Slip kontakten (6). Hold fast i maskinen med begge hænder på håndgrebet, og vent, til maskinen holder helt stille.

### 7.4 Slåning

Før altid trådovedet (14) tæt ved jorden. Bevæg trådovedet (14) jævnt frem og tilbage. Gå langsomt og forsigtig frem.

### 7.5 Justering af skæretråden

Tryk trådovedet (14) kortvarigt mod jorden, **mens maskinen kører:** Der skubbes ca. 3 cm tråd ud. Trådsikreren (12) skærer automatisk en for lang tråd af ved første brug.

Hvis tråden rives af direkte ved trådovedet eller de er for korte, skal de trækkes ud i hånden.

 **ADVARSEL!** Tag batteriet (9) ud. Utilsigtet start kan forårsage alvorlige personskader. Maskinen skal stå stille.

- Sluk for maskinen, og vent, indtil motoren er standset helt, fjern batterierne (9).
- Tryk på afdækningen (17), og hold den nede.
- Træk tråden ud med hånden.
- Se kapitel 6.4, hvis tråden er opbrugt.

## 8. Rengøring, transport, opbevaring

 **ADVARSEL!** Tag batteriet (9) ud. Utilsigtet start kan forårsage alvorlige personskader. Maskinen skal stå stille.

 **ADVARSEL!** Fare for kvæstelser pga. skarp kant på trådsikreren (12). Brug beskyttelseshandsker.

### 8.1 Rengøring

- Rens efter maskinen har været i brug: Fjern græsrester, blade, snavs og andre aflejringer.

### 8.2 Transport, opbevaring

- Rengør og vedligehold maskinen før opbevaring.
- Hold altid skæretråden fugtig. En tør skæretråd revner hurtigere og slides hurtigere. Tag f.eks. skæretråden ud af spolen, opbevar den i en vandskål.

## da DANSK

- Sørg for, at der ikke er løse eller beskadigede dele på maskinen.  
Efter behov:
  - Udskift de defekte dele.
  - Spænd skruerne.
  - Få dem i givet fald repareret på et specialværksted.
- Opbevar maskinen på et tørt sted.
- Sørg for, at maskinen er utilgængelig for børn.
- For pladsbesparende transport eller opbevaring kan stangen (1) skilles af i to dele. Se afsnit 6.1.
- Transportsikres i en sikker position.

### 9. Vedligeholdelse

 **ADVARSEL!** Tag batteriet (9) ud. Utilsigtet start kan forårsage alvorlige personskader. Maskinen skal stå stille.

 **ADVARSEL!** Fare for kvæstelser pga. skarp kant på trådkærekniiven (12). Brug beskyttelseshandsker.

#### 9.1 Generel vedligeholdelse

- Efterse altid maskinen, før den bruges, for at se, om der er beskadigede, manglende eller løse dele såsom skruer, møtrikker, bolte eller skærme.
- Kontroller regelmæssigt maskinen for beskadigelse, og få den i givet fald omgående repareret på et specialværksted.
- Spænd fastgøringer og skærme korrekt.
- Rengør maskinen med en tør klud. Undgå brugen af vand.
- **Beskadigede batterier må aldrig vedligeholdes.** De genopladelige batterier må kun repareres af producenten eller autoriserede reparatører.

#### 9.2 Udskiftning af skæretråden

Se kapitel 6.4.  
Bestillingsnummer se kapitel 11.

#### 9.3 Smøring

Smøring er ikke nødvendig.

### 10. Problemer og forstyrrelser

#### En LED på den centrale kapacitetsindikator (10) blinker.

Batteri afladet.  
- Oplad batteriet

#### Maskinen støjer meget.

Skæretråd for kort  
- Juster skæretråden (se kapitel 7.5)

#### Alle LEDer på kapacitets- og signalindikator (10) blinker.

Overbelastning  
- Lad maskinen køle af  
- Gå langsommere frem

#### Maskinen starter ikke.

Batterikapaciteten er for lille.  
- Oplad batteriet

#### Maskinen vibrerer meget.

Skæretråden (16) har ikke ens længde på begge sider.

- Juster skæretråden. Se kapitel (7.5).

#### Maskinen stopper under græsslåning.

Batteri afladet.  
- Oplad batteriet

Der er opstået en blokering

- Tag batteriet (9) ud. Kontroller trådhovedet (14)

Maskinens driftstemperatur er for høj.

- Lad maskinen køle af.

### 11. Tilbehør

Anvend udelukkende originale batterier eller originalt tilbehør fra Metabo eller CAS (Cordless Alliance System).

Brug kun tilbehør, der opfylder de krav og specifikationer, som er angivet i denne brugsvejledning.

- A Skæretråd Ø 2 mm, spiralformet (som reservedel)  
Best.-nr.: 628423000
  - B Skæretråd Ø 2 mm, bølgeformet  
Best.-nr.: 628430000
  - C Trådhoved, komplet (hus komplet inkl. spole og skæretråd), (som reservedel)  
Best.-nr.: 628429000
  - D Skulderstrop (som reserve)  
Best.-nr.: 628427000
  - E Rygsele  
Best.-nr.: 628428000
  - F Batterier med forskellig kapacitet. Køb kun batterier, hvis spænding svarer til dit el-værktøj.  
Best.-nr.: 625367000 4,0 Ah (LiHD)  
Best.-nr.: 625368000 5,5 Ah (LiHD)  
Best.-nr.: 625369000 8,0 Ah (LiHD)  
Best.-nr.: 625549000 10,0 Ah (LiHD)  
etc.  
Best.-nr.: 625027000 4,0 Ah (Li-Ion)  
Best.-nr.: 625028000 5,2 Ah (Li-Ion)  
etc.
  - G Opladere: ASC 55, SC 145 etc.
- Det komplette tilbehørsprogram findes på [www.metabo.com](http://www.metabo.com) eller i kataloget.

### 12. Reparation

 Reparationer på el-værktøjer må kun udføres af en elektriker og kun med originale reservedele!

Henvend dig til din Metabo-forhandler, når du skal have repareret dit Metabo el-værktøj. Adresser findes på [www.metabo.com](http://www.metabo.com).

Reservedelslister kan downloades på [www.metabo.com](http://www.metabo.com).



### 13. Miljøbeskyttelse

Overhold de nationale regler om miljøvenlig bortskaffelse og genbrug af udtjente maskiner, emballage og tilbehør.

Batterier må ikke bortskaffes sammen med almindeligt husholdningsaffald! Returner defekte eller brugte batterier til Metabo-forhandleren!

Smid ikke batterier i vandet.



Kun for EF-lande: El-værktøj må ikke bortskaffes med husholdningsaffaldet! I henhold til det europæiske direktiv 2012/19/EU om affald af elektrisk og elektronisk udstyr og gennemførelsen i national lovgivning skal brugte el-værktøjer indsamles adskilt og afleveres miljørigtigt til genbrug.

Aflad batteriet i el-værktøjet, før det bortskaffes. Beskyt kontakterne mod kortslutning (isoler f.eks. med tape).

$L_{WA(G)}$  = garanteret lydeffektniveau iht. 2000/14/EF



**Brug høreværn!**

### 14. Tekniske data

Forklaringer til oplysningerne på side 4.

Med forbehold for ændringer som følge af tekniske ændringer.

- U = spænding
- B = slåbredde
- H = maks. skæretrådslængde
- $H_X$  = skæretråddiameter
- $n_0$  = tomgangshastighed
- m = vægt (med mindste batteri)

Måleværdier beregnet iht. EN 62841-4-4; 2000/14/EC.

Tilladt omgivelsestemperatur under drift:

-20 °C til 50 °C (begrænset ydelse ved temperaturer under 0 °C). Tilladt omgivelsestemperatur ved opbevaring: 0 °C til 30 °C

Anbefalet omgivelsestemperatur ved opladning: 0 °C til 40 °C.

--- Jævnstrøm

De anførte tekniske data er inkl. tolerancer (svarende til de aktuelt gældende standarder).



#### Emissionsværdier

Disse værdier gør det muligt at bestemme el-værktøjets emissioner og sammenligne forskellige el-værktøjer med hinanden. Alt efter el-værktøjets eller indsatsværktøjernes anvendelsesbetingelser og tilstand kan den faktiske belastning være højere eller lavere. Tag også højde for arbejds pauser og perioder med lav belastning. Træf de nødvendige beskyttelsesforanstaltninger for brugeren, f.eks. organisatoriske foranstaltninger, på baggrund af de anslåede værdier.

Samlet vibrationsværdi (vektorsum i tre retninger):

- $a_h$  = vibrationsemission
- $K_h$  = usikkerhed (vibration)

Typiske A-vægtede lyd niveauer:

- $L_{pA}$  = lydtryksniveau
- $L_{WA}$  = lydeffektniveau
- $K_{pA}$ ,  $K_{WA}$  = usikkerhed

# Instrukcja oryginalna

## 1. Deklaracja zgodności

Oświadczamy z pełną odpowiedzialnością, że akumulatorowe trymery do trawników oznaczone typem i numerem seryjnym \*1) spełniają wszystkie obowiązujące przepisy dyrektyw \*2) i norm \*3). Dokumentacja techniczna \*6).

2000/14/WE: procedura oceny zgodności w oparciu o załącznik VI.

Jednostka notyfikowana \*4), gwarantowany poziom mocy akustycznej LWA(G) \*5), - patrz strona 4.

## 2. Zastosowanie zgodne z przeznaczeniem

Ten akumulatorowy trymer do trawników jest przeznaczony wyłącznie do stosowania z głowicą żytkową, do koszenia i prac wykończeniowych.

Akumulatorowego trymera do trawników nie wolno stosować do przycinania i formowania żywoptotów, krzewów lub innych roślin, w przypadku których płaszczyzna cięcia nie jest równoległa do podłoża.

Stosować wyłącznie zalecane głowice żytkowe i urządzenia zabezpieczające! Stosowanie innych narzędzi (np. trójzębu, noża do trawy, wieloczęściowych, metalowych narzędzi tnących z ruchomymi łańcuchami i nożami bijakowymi lub kolistych noży zębowych) może skutkować poważnymi obrażeniami.

Podczas pracy akumulatorowy trymer do trawników może przylegać do podłoża.

Za szkody powstałe w wyniku użytkowania niezgodnego z przeznaczeniem odpowiedzialność ponosi wyłącznie użytkownik.

Przestrzegać ogólnie obowiązujących przepisów BHP oraz uwag dotyczących bezpieczeństwa.

## 3. Ogólne uwagi dotyczące bezpieczeństwa



Dla bezpieczeństwa użytkownika oraz w celu ochrony elektronarzędzia zwrócić szczególną uwagę na miejsca w tekście oznaczone tym symbolem!



**OSTRZEŻENIE** – W celu zminimalizowania ryzyka obrażeń zapoznać się z treścią instrukcji obsługi.



**OSTRZEŻENIE** – **Przeczytać wszystkie uwagi dotyczące bezpieczeństwa, instrukcje, materiały graficzne i dane techniczne, którymi opatrzone elektronarzędzie.** Nieprzestrzeganie poniższych uwag może się stać przyczyną porażenia prądem elektrycznym, pożaru i/albo poważnych obrażeń ciała.

**Starannie przechowywać wszystkie uwagi dotyczące bezpieczeństwa i zalecenia, aby móc z nich skorzystać w przyszłości.**

Przekazując elektronarzędzie innym osobom, należy przekazać również niniejszą dokumentację.

**Ryzyko resztkowe:** podczas pracy ryzyko resztkowe może występować również w przypadku użytkowania zgodnego z przeznaczeniem. Przeczytać wszystkie uwagi dotyczące bezpieczeństwa i instrukcje.

Możliwe niebezpieczeństwa:

- Obrażenia i szkody materialne, spowodowane przez wyrzucane przedmioty.
- Choroby płuc w przypadku nieużywania maski przeciwpyłowej.
- Uszkodzenia słuchu w przypadku nieużywania odpowiednich ochronników słuchu.
- Rozstrój zdrowia spowodowany przez emisję drgań w przypadku długotrwałego użytkowania urządzenia lub jego niewłaściwego prowadzenia oraz konserwacji.

## 4. Specjalne uwagi dotyczące bezpieczeństwa

### 4.1 Uwagi dotyczące bezpieczeństwa odnoszące się do trymerów do trawników

- a) **Nie używać trymera do trawników przy złej pogodzie, w szczególności podczas burzy.** Pozwoli to zmniejszyć ryzyko uderzenia pioruna.
- b) **Dokładnie sprawdzić, czy na obszarze trymowania nie ma dzikich zwierząt.** Dzikie zwierzęta mogą zostać zranione przez pracującą maszynę.
- c) **Dokładnie sprawdzić obszar trymowania, usunąć wszystkie kamienie, patyki, druty, kości i inne ciała obce.** Wyrzucane części mogą spowodować obrażenia.
- d) **Przed każdym użyciem maszyny sprawdzić, czy nóż i mechanizm przycinający nie są zużyte lub uszkodzone.** Zużyte lub uszkodzone części zwiększają ryzyko obrażeń.
- e) **Pozostawić osłony zabezpieczające na swoim miejscu. Osłony zabezpieczające muszą być sprawne i prawidłowo zamocowane.** Poluzowana, uszkodzona lub nieprawidłowo działająca osłona zabezpieczająca może być przyczyną urazów.
- f) **Zapewnić, aby wszystkie otwory wlotowe powietrza były wolne od osadów.** Zablokowane otwory wlotu powietrza i osady mogą być przyczyną przegrzania i pożaru.
- g) **Podczas użytkowania urządzenia nosić zawsze okulary ochronne i ochronniki słuchu.** Odpowiednie wyposażenie ochronne redukuje ryzyko urazów.
- h) **Podczas pracy maszyną zawsze nosić antypoślizgowe obuwie ochronne. Nigdy nie obsługiwać maszyny boso ani w odkrytych sandałach.** W ten sposób można zmniejszyć ryzyko urazu stopy w razie kontaktu z wirującym nożem.

i) **Podczas pracy maszyną zawsze nosić odzież, która zakrywa nogi operatora, np. długie spodnie.** Kontakt z wirującym nożem lub żyłką tnącą może prowadzić do urazów.

j) **Zadbać o to, aby podczas pracy maszyny osoby nieuczestniczące w pracy zachowały odpowiednią odległość.** Wyrzucane części mogą spowodować ciężkie obrażenia.

k) **Nie pracować maszyną na wysokości powyżej bioder.** Pozwala to uniknąć niezamierzonego kontaktu z nożem i umożliwia zachowanie lepszej kontroli nad maszyną w nieoczekiwanych sytuacjach.

l) **Zachować szczególną ostrożność podczas pracy w mokrej trawie. Chodzić, nie biegać.** W ten sposób można zmniejszyć ryzyko poślizgnięcia i upadku, co mogłoby spowodować urazy.

m) **Nie używać maszyny na zbyt mocno nachylonych zboczach.** Pozwala to zmniejszyć ryzyko utraty kontroli, poślizgnięcia i upadku, co mogłoby prowadzić do urazów.

n) **Podczas pracy na zboczach zadbać o bezpieczną postawę; zawsze pracować w poprzek zbocza, nigdy w górę i w dół, i zachować szczególną ostrożność podczas zmiany kierunku pracy.** Pozwala to zmniejszyć ryzyko utraty kontroli, poślizgnięcia i upadku, co mogłoby prowadzić do urazów.

o) **Utrzymywać wszelkie kable zasilające i przewody z dala od obszaru trymowania.** Kable zasilające i przewody mogą być ukryte w żywopłotach lub krzewach i zostać przypadkowo przecięte lub uszkodzone przez żyłkę lub nóż trymera.

p) **Nie zbliżać części ciała do poruszającego się noża lub żyłki trymera. Nie usuwać z maszyny żadnych przedmiotów, dopóki nie zostanie ona odłączona od zasilania.** Poruszający się nóż lub żyłka trymera może spowodować ciężkie obrażenia.

q) **Podczas przenoszenia maszyna musi być wyłączona i zwrócona w kierunku od ciała.** Prawidłowa obsługa maszyny zmniejsza prawdopodobieństwo przypadkowego kontaktu z poruszającym się nożem lub żyłką trymera.

r) **Stosować wyłącznie zamienne głowice tnące, noże i żyłki tnące zalecane przez producenta. Nie zastępować noża lub żyłki tnącej drutami lub nożami z metalu.** Stosowanie niewłaściwych części zamiennych może prowadzić do utraty kontroli nad maszyną, uszkodzenia maszyny i urazów.

## 4.2 Wstęp

- Przeczytać dokładnie instrukcję obsługi. Zapoznać się z elementami obsługowymi i prawidłowym sposobem użycia urządzenia.
- Nie dopuszczać do używania urządzenia przez dzieci, osoby z ograniczonymi zdolnościami fizycznymi, zmysłowymi lub intelektualnymi, a także niedysponujące doświadczeniem i/lub wiedzą, jak również przez osoby niezaznajomione z niniejszą instrukcją. Przepisy lokalne mogą ograniczać wiek operatora.

- Dopilnować, aby dzieci nie bawiły się urządzeniem.
- Nie użytkować urządzenia, gdy w pobliżu przebywają osoby, zwłaszcza dzieci, lub zwierzęta domowe.
- Użytkownik odpowiada za obrażenia odniesione przez inne osoby lub za szkody materialne w ich własności.
- Nie dokonywać żadnych modyfikacji urządzenia.
- Przepisy krajowe mogą ograniczać zakres stosowania maszyny.

## 4.3 Przygotowanie

- Nie nosić luźnej odzieży ani odzieży z wiszącymi sznurami czy taśmami. Nosić osłonę twarzy i okulary ochronne. Nosić rękawice ochronne.
- Nigdy nie wymieniać niemetalowej żyłki tnącej na metalową. Stosować wyłącznie oryginalny osprzęt.
- Opanować techniki pracy. W przypadku braku doświadczenia z tego rodzaju urządzeniami należy najpierw poprosić o pomoc osobę posiadającą doświadczenie w tym zakresie.

## 4.4 Praca

- **Nie używać maszyny podczas deszczu lub w warunkach dużej wilgotności.** Wniknięcie wody do wnętrza maszyny zwiększa ryzyko porażenia prądem elektrycznym lub nieprzewidzianego działania, co może być przyczyną urazów.
- Urządzenia używać tylko przy świetle dziennym albo dobrym świetle sztucznym.
- W otworach wentylacyjnych nie mogą się znajdować ciała obce.
- Nie używać elektronarzędzia, będąc zmęczonym lub pod wpływem narkotyków, alkoholu albo leków. Chwilowa nieuwaga podczas pracy z elektronarzędziem może prowadzić do poważnych obrażeń.
- Zawsze stosować dostarczony pas do przenoszenia / szelki.
- Unikać nienaturalnej postawy ciała. Dbać o bezpieczną postawę i stale utrzymywać równowagę, w szczególności na zboczach.
- Zwracać uwagę na utrzymanie stabilnej pozycji. W przypadku utraty równowagi natychmiast zwolnić przełącznik (6).
- Pamiętać o prawidłowej postawie podczas pracy, robić przerwy i zmieniać pozycję roboczą.
- Nie kosić w pobliżu stromych zboczy, rowów lub nasypów.
- Uważać na dziury, bruzdy, skały i inne ukryte obiekty, które mogą spowodować upadek. Usunąć wszystkie przeszkody, takie jak kamienie i gałęzie.
- Głowicę żyłkową prowadzić stale w niewielkiej odległości od podłoża.
- Nigdy nie używać maszyny w przypadku braku lub uszkodzenia urządzeń lub osłon zabezpieczających (np. osłona, rękojęść).

- Silnik uruchamiać ostrożnie, zgodnie z instrukcją, trzymając stopy z dala od żyłki tnącej.
- Niebezpieczeństwo ze strony ruchomych części urządzenia. Nie dotykać ruchomych części maszyny. Przed dotknięciem odczekać, aż wszystkie części całkowicie się zatrzymają i wyjąć akumulator z urządzenia.
- Wyłączyć silnik, wyjąć akumulator. Upewnić się, że wszystkie części ruchome się zatrzymały:
  - gdy pozostawia się urządzenie bez nadzoru;
  - przed usunięciem przyczyny zablokowania;
  - przed rozpoczęciem sprawdzania urządzenia, jego czyszczenia lub wykonywania przy nim jakichkolwiek prac;
  - w przypadku zetknięcia z ciałem obcym lub jeśli maszyna została upuszczona. Przed ponownym użyciem sprawdzić maszynę pod kątem uszkodzeń i w razie potrzeby naprawić.
  - gdy maszyna zacznie nienaturalnie mocno wibrować.
- Gdy urządzenie znacznie nienaturalnie mocno wibruje, konieczne jest przeprowadzenie natychmiastowej kontroli:
  - sprawdzić pod kątem uszkodzeń;
  - wymienić albo naprawić uszkodzone części;
  - zadbać o to, żeby mocno dokręcone były wszystkie nakrętki, sworznie i śruby.
- W razie wypadku lub zakończenia w pracy natychmiast wyłączyć urządzenie i wyjąć akumulator.

#### 4.5 Konserwacja i przechowywanie

- Elektronarzędzia i osprzęt konserwować z należytą starannością. Wiele wypadków spowodowanych jest niewłaściwą konserwacją elektronarzędzi.
- Wszystkie nakrętki, sworznie i śruby muszą być zawsze mocno dokręcone, aby urządzenie zapewniało bezpieczną pracę.
- Przed rozpoczęciem ustawiania, przezbierania, konserwacji, czyszczenia ew. przechowywania wyjąć akumulator i odczekać do całkowitego zatrzymania się wszystkich części ruchomych.
- Z uwagi na bezpieczeństwo wymieniać zużyte lub uszkodzone części. Używać tylko oryginalnych części zamiennych i osprzętu.

#### 4.6 Użytkowanie i obsługa urządzeń akumulatorowych

- **Akumulatory ładować wyłącznie za pomocą ładowarek zalecanych przez producenta.** W przypadku użycia ładowarki przystosowanej do ładowania określonego rodzaju akumulatorów, w sposób niezgodny z przeznaczeniem, istnieje niebezpieczeństwo pożaru.
- **W elektronarzędziach stosować wyłącznie przewidziane do tego celu akumulatory.** Stosowanie innych akumulatorów może skutkować obrażeniami ciała i stwarzać zagrożenie pożarowe.
- **Nieużywane akumulatory przechowywać z daleka od spinaczy, monet, kluczy, gwóźdźi, śrub i innych niewielkich metalowych przedmiotów mogących spowodować zwarcie wyprowadzeń akumulatora.** Zwarcie

biegunów akumulatora może skutkować oparzeniami lub pożarem.

- **Nieprawidłowe stosowanie może spowodować wyciek elektrolitu z akumulatora. W przypadku niezamierzonego zetknięcia się z nim, należy umyć dane miejsce ciała wodą. Jeżeli płyn z akumulatora dostał się do oczu, należy dodatkowo skonsultować się z lekarzem.** Elektrolit wyciekający z akumulatora może spowodować podrażnienia skóry lub oparzenia.
- **Nie używać uszkodzonych ani zmodyfikowanych akumulatorów.** Uszkodzone lub przerabiane akumulatory mogą się nieprzewidzianie zachować, prowadząc do pożaru, eksplozji lub obrażeń.
- **Nie narażać akumulatora na działanie ognia ani zbyt wysokiej temperatury.** Wskutek działania ognia lub temperatury przekraczającej 130°C (265°F) akumulator może eksplodować.
- **Przestrzegać wszystkich zaleceń dotyczących ładowania akumulatora. Nigdy nie ładować akumulatora ani narzędzia akumulatorowego poza podanym w instrukcji obsługi przedziałem temperatury.** Niezgodne z instrukcją ładowanie lub ładowanie w temperaturze nie mieszczącej się w zalecanym zakresie może spowodować uszkodzenie akumulatora oraz zwiększa ryzyko pożaru.
- **Unikać niezamierzonego uruchomienia maszyny. Przed podłączeniem akumulatora, założeniem lub przenoszeniem urządzenia upewnić się, że jest ono wyłączone.** Przenoszenie urządzenie z palcem trzymanym na wyłączniku lub podłączanie źródła zasilania przy włączonym urządzeniu grozi wypadkiem.
- **Zawsze wyjąć akumulator z urządzenia...**
  - ...przed przystąpieniem do regulacji ustawień, przezbierania, konserwacji lub czyszczenia.
  - ...przed oddaleniem się od urządzenia.
  - ...przed przystąpieniem do usuwania przyczyny zablokowania.
  - ...przed sprawdzeniem urządzenia pod kątem uszkodzeń po zetknięciu z ciałem obcym.
  - ...przed sprawdzeniem przyczyny nadmiernych wibracji urządzenia.



Chronić akumulatory przed wilgocią!



Nie wkładać akumulatorów do ognia!



Nie używać uszkodzonych ani odkształconych akumulatorów!

Nie otwierać akumulatorów!

Nie dotykać i nie zwierać styków akumulatora!



Z uszkodzonych akumulatorów Li-Ion może wyciec lekko kwasowa ciecz palna!



W razie wydostania się cieczy z akumulatora i kontaktu ze skórą bezzwłocznie spłukać to miejsce dużą ilością wody. Jeżeli ciecz z akumulatora dostanie się do oczu, przepłukać oczy czystą wodą i bezzwłocznie udać się do lekarza!

- Z uszkodzonego urządzenia trzeba zawsze wyjąć akumulator.

### Transport akumulatorów litowo-jonowych:

- Warunki przesyłania akumulatorów Li-Ion regulują przepisy dotyczące towarów niebezpiecznych (UN 3480 i UN 3481). Przed wysyłką akumulatorów Li-Ion zapoznać się z aktualnie obowiązującymi przepisami. W razie potrzeby zasięgnąć informacji w firmie transportowej. Certyfikowane opakowania są dostępne w Metabo.
- Akumulatory wolno wysłać tylko w przypadku, gdy ich obudowa jest nieuszkodzona i z wnętrza nie wydostaje się płyn. Przed wysyłką wyjąć akumulator z maszyny. Zabezpieczyć styki przed zwarciem (np. zaizolować taśmą klejącą).

#### 4.7 Symbole



**OSTRZEŻENIE** – Niebezpieczeństwa o charakterze ogólnym!



Przeczytać instrukcję obsługi.



Uważać, aby nie zranić nikogo przedmiotem odrzuconym mocą urządzenia. Nie dopuszczać w pobliże innych osób.



Ludzie i zwierzęta domowe muszą przebywać w bezpiecznej odległości od urządzenia.



Nie dopuszczać w pobliże innych osób. Zachować odległość co najmniej 15

m od osób i przedmiotów.



Chronić urządzenie przed wilgocią. Nie narażać na działanie deszczu.



Nosić ochronę oczu.



Nosić ochronniki słuchu. Oddziaływanie wysokiego poziomu hałasu może spowodować uszkodzenie słuchu.



Jeśli istnieje niebezpieczeństwo spadających części, stosować ochronę głowy.



Nosić antypoślizgowe obuwie.



Nie używać metalowych noży i tarcz tnących.



Pracować w rękawicach ochronnych.

## 5. Elementy urządzenia

Patrz strona 2 i 3.

- 1 Drażek (dwuczęściowy)
- 2 Rękojeść
- 3 Punkt zawieszenia

- 4 Rękojeść
- 5 Blokada przełącznika
- 6 Przełącznik (włączanie/wyłączanie, regulacja obrotów)
- 7 Przycisk zwalniania blokady akumulatora
- 8 Przycisk wskaźnika pojemności \*
- 9 Akumulator \*
- 10 Wskaźnik stanu naładowania i sygnalizator \*
- 11 Strzałka wskazuje kierunek obrotów głowicy żyłkowej
- 12 Odcinacz żyłki (OSTRZEŻENIE! Niebezpieczeństwo skaleczenia ostrą krawędzią)
- 13 Osłona
- 14 Głowica żyłkowa
- 15 Pałak chroniący rośliny
- 16 Żyłka (żyłka tnąca)
- 17 Pokrywa (głowicy żyłkowej)
- 18 Korpus (głowicy żyłkowej)
- 19 Przycisk odblokowania
- 20 Śruba skrzydełkowa
- 21 Śrubokręt
- 22 Śruby (do montażu osłony)
- 23 Kołnierz (osłona)
- 24 Wałek napędowy
- 25 Otwór (do zablokowania wałka napędowego)
- 26 Klucz imbusowy
- 27 Śruby rękojeści
- 28 Otwory (do zamontowania pałaka chroniącego rośliny)
- 29 Uprząż
- 30 Karabińczyk

\* zależnie od wyposażenia

## 6. Uruchomienie



**OSTRZEŻENIE!** Wyłączyć maszynę i wyjąć akumulator (9). Niezamierzony rozruch może spowodować ciężkie obrażenia. Maszyna musi być nieruchoma.



**OSTRZEŻENIE!** Niebezpieczeństwo zranienia ostrą krawędzią odcinacza żyłki (12). Nosić rękawice ochronne.

### 6.1 Montaż / demontaż drążka (1) (Rys. B)

#### Montaż:

1. Połączyć końcówki drążka w taki sposób, aby nastąpiło zatrzaśnięcie przycisku odblokowania (19).
2. Dokręcić śrubę skrzydełkową (20).

**Demontaż** (na potrzeby transportu i przechowywania):

1. Odkręcić śrubę skrzydełkową (20).
2. Nacisnąć przycisk odblokowania (19), jednocześnie rozsuwając końcówki drążka.

### 6.2 Zakładanie osłony (13) (Rys. C)



**OSTRZEŻENIE!** Niebezpieczeństwo zranienia ostrą krawędzią odcinacza żyłki (12). Nosić rękawice ochronne.

1. Nasadzić osłonę (13) na kołnierz (23).

- Wkręcić śruby (22) za pomocą śrubokręta (21) i mocno dokręcić.

### 6.3 Zakładanie/zdejmowanie głowicy żyłkowej (14) (Rys. C)

#### Zakładanie

- Zablokować wałek napędowy (24):
  - umieścić dołączony klucz imbusowy (26) w otworze (25).
  - Obracać ręką wał napędowy (24) do momentu, aż będzie można wsunąć klucz imbusowy (26) i nie będzie możliwości dalszego obracania wałka napędowego.
- Odkręcić głowicę żyłkową (jak pokazano na rysunku) (14) w kierunku przeciwnym do ruchu wskazówek zegara i zdjąć ręką.
- Poluzować wałek napędowy:
  - Wyjąć klucz imbusowy (26).

#### Zdejmowanie

Postępować tak samo, jak przy zakładaniu, jednak odkręcić głowicę w kierunku zgodnym z ruchem wskazówek zegara.

### 6.4 Wkładanie żyłki tnącej (16) do głowicy tnącej (14) (rys. A)

- Przytrzymać korpus (18). Obracać pokrywę (17) zgodnie z kierunkiem ruchu wskazówek zegara do momentu, aż trójkątne oznaczenia znajdują się naprzeciwko siebie (i/ albo rowek po stronie przycisku zrówna się z trójkątem na pokrywie głowicy żyłkowej).
- Wyprostować końcówkę żyłki (aby ułatwić jej wsunięcie).  
Wsunąć końcówkę żyłki (16) do otworu oznaczonego strzałką i napisem „LINE IN”.  
**WSKAZÓWKI:** patrz rys. A: wsunąć dokładnie w kierunku wskazywanym przez strzałkę (nieco ukośnie)!  
Rezultat: końcówka żyłki wysunie się przez przeciwległy otwór.
- Wyciągnąć krótszy koniec żyłki na tyle, aby obie końcówki miały równą długość.
- Przytrzymać korpus (18). Obracać pokrywę (17) zgodnie z kierunkiem ruchu wskazówek zegara: żyłka będzie nawijana wewnątrz korpusu. Zakończyć obracanie, gdy po obu stronach będzie wystawało jeszcze po 13 cm (5.1") żyłki. (Przy pierwszym użyciu nadmiar żyłki zostanie automatycznie odcięty przez odcinacz żyłki (12)).

### 6.5 Montowanie rękojeści (Rys. E):

- Wybrać odpowiednią pozycję, patrz rozdział 7.1.
- Założyć rękojeść (2) na drążek (jak pokazano na rysunku) (1) i mocno dokręcić śruby (27) dołączonym kluczem imbusowym (26).

### 6.6 Zakładanie / ustawianie pałąka chroniącego rośliny (15) (Rys. F)

#### Zakładanie:

Lekko rozsunąć końcówki pałąka chroniącego rośliny (15) i umieścić je w otworach (28) na obudowie.

### Ustawianie

Wychylić pałąk chroniący rośliny (15) w górę lub w dół, zgodnie z zapotrzebowaniem.

### 6.7 Akumulator

Przed użyciem naładować akumulator.  
W razie spadku mocy ponownie naładować akumulator.

Informacje dotyczące ładowania akumulatorów można znaleźć w instrukcji obsługi ładowarki Metabo.

Dla akumulatorów litowo-jonowych ze wskaźnikiem naładowania (10) (zależnie od wyposażenia):  
- Naciśnięcie przycisku (8) powoduje wskazanie stanu naładowania za pomocą LED (10).  
- Jeżeli migają LED, akumulator jest prawie rozładowany i trzeba go ponownie naładować.

### Wkładanie i wyjmowanie akumulatora

 **OSTRZEŻENIE!** Przed wyjęciem lub włożeniem akumulatora wyłączyć maszynę i odczekać, aż silnik się zatrzyma.

Wkładanie: Wsunąć akumulator (9) do zatrzasknięcia.

Wyjmowanie: Nacisnąć przycisk zwalniania blokady akumulatora (7) i wyjąć akumulator (9).

## 7. Użytkowanie

 **OSTRZEŻENIE!** Podczas pracy urządzenia nosić ochronę oczu. Zawsze zakładać tylko jedną uprząż. Nosić tylko jedną maszynę, żadnych innych urządzeń.

### 7.1 Dostosowanie maszyny do użytkownika (rys. G)

- Założyć uprząż (29). Ustawić taką długość, aby karabińczyk (30) znajdował się na szerokość dłoni poniżej biodra.
- Zaczeplić karabińczyk o punkt zawieszenia (3).
- Wyważyć maszynę:
  - Poluzować śrubę punktu zawieszenia (3).
  - Przesunąć punkt zawieszenia w taki sposób, aby po wyważeniu głowica żyłkowa (14) lekko opierała się o podłoże.
  - Dokręcić śrubę punktu zawieszenia.
- Zamocować rękojeść w wygodnej pozycji. Patrz rozdział 6.5.

Wskazówka: aby zdjąć uprząż, wypiąć karabińczyk w punkcie zawieszenia (3).

### 7.2 Uruchamianie maszyny, zmiana prędkości obrotów

- Mocno trzymać maszynę prawą ręką za rękojeść (4), a lewą ręką za rękojeść (2).
- Wcisnąć i przytrzymać wciśniętą blokadę przełącznika (5).
- Nacisnąć przełącznik (6), aby włączyć maszynę. Prędkość obrotową można regulować zmianą siły nacisku.

### 7.3 Wyłączenie urządzenia

Zwolnić przełącznik (6). Trzymać maszynę obiema rękami za rękojeści i odczekać, aż całkowicie się zatrzyma.

### 7.4 Koszenie

Głowicę żyłkową (14) prowadzić stale w niewielkiej odległości od podłoża. Wykonywać równomierne ruchy głowicą żyłkową (14) do siebie i od siebie. Powoli i ostrożnie poruszać się do przodu.

### 7.5 Regulacja długości żyłki tnącej

Przy **pracującej** maszynie krótko docisnąć głowicę żyłkową (14) do podłoża: długość żyłki zmieni się o ok. 3 cm. Zbyt długa żyłka zostanie automatycznie odcięta przez odcinacz żyłki (12).

Jeśli żyłka zrywa się bezpośrednio przy głowicy lub jest za krótka, trzeba ją wyciągnąć ręcznie:

 **OSTRZEŻENIE!** Wyjąć akumulator (9). Niezamierzony rozruch może spowodować ciężkie obrażenia. Maszyna musi być nieruchoma.

- Wyłączyć maszynę, odczekać, aż silnik się zatrzyma, wyjąć akumulator (9).
- Wcisnąć i przytrzymać pokrywę (17).
- Wyjąć żyłkę ręką.
- Jeśli w głowicy nie ma już żyłki tnącej: patrz rozdział 6.4.

## 8. Czyszczenie, transport, przechowywanie

 **OSTRZEŻENIE!** Wyjąć akumulator (9). Niezamierzony rozruch może spowodować ciężkie obrażenia. Maszyna musi być nieruchoma.

 **OSTRZEŻENIE!** Niebezpieczeństwo zranienia ostrą krawędzią odcinacza żyłki (12). Nosić rękawice ochronne.

### 8.1 Czyszczenie

- Po każdym użyciu: usunąć resztki trawy, liście, brud i inne osady.

### 8.2 Transport, przechowywanie

- Przed rozpoczęciem przechowywania oczyścić maszynę i wykonać czynności konserwacyjne.
- Żyłka tnąca musi być stale wilgotna. Sucha żyłka tnąca szybciej się zrywa i zużywa. Można np. wyjąć żyłkę ze szpuli i przechowywać w pojemniku z wodą.
- Upewnić się, że maszyna nie ma żadnych luźnych albo uszkodzonych części. W razie konieczności:
  - Wymienić uszkodzone części.
  - Dokręcić śruby.
  - W razie potrzeby zlecić naprawę w specjalistycznym warsztacie.
- Urządzenie przechowywać w suchym miejscu.
- Zapewnić, żeby dzieci nie mogły zbliżyć się do urządzenia.
- Aby zaoszczędzić miejsce podczas transportu i przechowywania, drążek (1) można rozłożyć na dwie części. Patrz rozdział 6.1.

- Na czas transportu zablokować maszynę w bezpiecznej pozycji.

## 9. Konserwacja

 **OSTRZEŻENIE!** Wyjąć akumulator (9). Niezamierzony rozruch może spowodować ciężkie obrażenia. Maszyna musi być nieruchoma.

 **OSTRZEŻENIE!** Niebezpieczeństwo zranienia ostrą krawędzią odcinacza żyłki (12). Nosić rękawice ochronne.

### 9.1 Ogólna konserwacja

- Przed każdym użyciem urządzenie sprawdzić pod kątem uszkodzonych, brakujących albo poluzowanych elementów, takich jak śruby, nakrętki, sworznie i pokrywy.
- Przed każdym użyciem sprawdzić maszynę pod kątem uszkodzeń i zużycia, w razie potrzeby zlecić naprawę w specjalistycznym warsztacie.
- Prawidłowo dokręcić wszystkie mocowania i pokrywy.
- Urządzenie czyścić suchą szmatką. Nie używać wody.
- **Nigdy nie przeprowadzać konserwacji uszkodzonych akumulatorów.** Wszelkie prace konserwacyjne akumulatorów może wykonywać wyłącznie producent lub autoryzowany punkt serwisowy.

### 9.2 Wymiana żyłki tnącej

Patrz rozdział 6.4.

Numer katalogowy patrz rozdział 11.

### 9.3 Smarowanie

Smarowanie nie jest wymagane.

## 10. Problemy i usterki

### Dioda wskaźnika stanu naładowania (10) miga.

Akumulator jest rozładowany.

- Naładować akumulator.

### Maszyna bardzo głośno pracuje.

Za krótka żyłka tnąca

- Wyregulować długość żyłki tnącej (patrz rozdział 7.5)

### Wszystkie diody wskaźnika i sygnalizatora stanu naładowania (10) migają.

Przeciążenie.

- Odczekać, aż maszyna ostygnie.
- Poruszać się wolniej do przodu.

### Urządzenie nie uruchamia się.

Słaby akumulator.

- Naładować akumulator.

### Urządzenie bardzo mocno wibruje.

Żyłka tnąca (16) nie ma takiej samej długości po obu stronach.

- Wyregulować długość żyłki tnącej. Patrz rozdział (7.5).

## Maszyna zatrzymuje się podczas koszenia.

Akumulator jest rozładowany.

- Naładować akumulator.

Nastąpiła blokada.

- Wyjąć akumulator (9). Sprawdź głowicę żyłkową (14).

Temperatura pracy urządzenia jest zbyt wysoka.

- Pozostawić urządzenie do ostygnięcia.

## 11. Osprzęt

Stosować wyłącznie oryginalne akumulatory i osprzęt Metabo lub CAS (Cordless Alliance System).

Stosować wyłącznie osprzęt, który spełnia wymogi i parametry określone w niniejszej instrukcji obsługi.

A Żyłka tnąca Ø 2 mm, spiralna (część zamienna)  
Nr kat.: 628423000

B Żyłka tnąca Ø 2 mm, falista  
Nr kat.: 628430000

C Kompletna głowica żyłkowa (obudowa ze szpulą i żyłką), (część zamienna)  
Nr kat.: 628429000

D Uprząż (część zamienna)  
Nr kat.: 628427000

E Szelki  
Nr kat.: 628428000

F Akumulatory o różnych pojemnościach.  
Kupować wyłącznie akumulatory o napięciu odpowiednim do posiadanego elektronarzędzia.

Nr kat.: 625367000 4,0 Ah (LiHD)

Nr kat.: 625368000 5,5 Ah (LiHD)

Nr kat.: 625369000 8,0 Ah (LiHD)

Nr kat.: 625549000 10,0 Ah (LiHD)  
itd.

Nr kat.: 625027000 4,0 Ah (Li-Ion)

Nr kat.: 625028000 5,2 Ah (Li-Ion)  
itd.

G Ładowarki: ASC 55, ASC 145 itd.

Pełen program osprzętu można znaleźć na stronie [www.metabo.com](http://www.metabo.com) lub w katalogu.

## 12. Naprawy

 Naprawy elektronarzędzi wolno wykonywać wyłącznie elektrykom, używając tylko oryginalnych części zamiennych!

W sprawie naprawy elektronarzędzia należy się zwrócić do przedstawiciela Metabo. Adresy są dostępne na stronie [www.metabo.com](http://www.metabo.com).

Wykazy części zamiennych można pobrać pod adresem [www.metabo.com](http://www.metabo.com).

## 13. Ochrona środowiska

Przestrzegać lokalnych przepisów dotyczących ekologicznej utylizacji i recyklingu zużytych maszyn, opakowań i osprzętu.

Nie wolno wyrzucać akumulatorów wraz z odpadami komunalnymi! Uszkodzone lub zużyte

akumulatory zwrócić do dystrybutora produktów Metabo!

Nie wrzucać akumulatorów do wody.



Dotyczy tylko państw UE: nie wyrzucać elektronarzędzi wraz z odpadami komunalnymi! Zgodnie z dyrektywą europejską 2012/19/UE o zużytych urządzeniach elektrycznych i elektronicznych oraz jej implementacją w prawodawstwie krajowym zużyte elektronarzędzia trzeba segregować i poddawać odzyskowi surowców wtórnych zgodnie z przepisami o ochronie środowiska. Przed użyciem rozładować akumulator w elektronarzędziu. Zabezpieczyć styki przed zwarcieniem (np. zaizolować taśmą klejącą).

## 14. Dane techniczne

Wyjaśnienia do informacji podanych na stronie 4.

Prawo do zmian związanych z postępowaniem technicznym zastrzeżone.

U = napięcie  
B = szerokość cięcia  
H = maks. długość żyłki tnącej  
H<sub>x</sub> = średnica żyłki tnącej  
n<sub>0</sub> = prędkość obrotowa na biegu jałowym  
m = ciężar (z najmniejszym akumulatorem)

Wartości pomiarowe ustalone w oparciu o normę EN 62841-4-4; 2000/14/EC.

Dozwolona temperatura otoczenia podczas pracy: od -20°C do 50°C (ograniczona moc przy temperaturach poniżej 0°C). Dozwolona temperatura otoczenia podczas przechowywania: od 0°C do 30°C.

Zalecana temperatura otoczenia podczas ładowania: od 0°C do 40°C.

== Prąd stały

Zamieszczone dane techniczne podlegają tolerancji (odpowiednio do obowiązujących standardów).



### Wartości emisji

Wartości te umożliwiają oszacowanie emisji elektronarzędzia i porównanie różnych elektronarzędzi. W zależności od warunków użytkowania, stanu elektronarzędzia lub narzędzi roboczych rzeczywiste obciążenie może być większe lub mniejsze. Podczas dokonywania oceny uwzględnić przerwy w pracy i fazy mniejszego obciążenia. Na podstawie odpowiednio dopasowanych wartości szacunkowych określić środki ochrony dla użytkownika, np. działania organizacyjne.

Całkowita wartość wibracji (suma wektorowa trzech kierunków):

a<sub>h</sub> = wartość emisji drgań

K<sub>h</sub> = niepewność (wibracja)

Typowe poziomy hałas A w ocenie akustycznej:

L<sub>pA</sub> = poziom ciśnienia akustycznego

L<sub>WA</sub> = poziom mocy akustycznej

K<sub>pA</sub>, K<sub>WA</sub> = niepewność pomiarowa



$L_{WA(G)}$  = gwarantowany poziom mocy akustycznej  
stosownie do 2000/14/WE



**Nosić ochronniki słuchu!**

# Πρωτότυπο οδηγιών χρήσης

## 1. Δήλωση συμμόρφωσης

Δηλώνουμε με ίδια ευθύνη: Αυτά τα χορτοκοπτικά μπαταρίας, που αναγνωρίζονται μέσω τύπου και αριθμού σειράς \*1), ανταποκρίνονται σε όλες τις σχετικές διατάξεις των οδηγιών \*2) και των προτύπων \*3). Τεχνικά έγγραφα στο \*6).

2000/14/ΕΚ: Μέθοδος αξιολόγησης της συμμόρφωσης σύμφωνα με το παράρτημα VI. Κοινοποιημένος φορέας \*4), Εγγυημένη στάθμη ηχητικής ισχύος LWA(G) \*5),  
- Βλέπε σελίδα 4.

## 2. Σκόπιμη χρήση

Το χορτοκοπτικό μπαταρίας προβλέπεται αποκλειστικά για χρήση με την κεφαλή μεσινέζας και για εργασίες κουρέματος και καθαρισμού.

Το χορτοκοπτικό μπαταρίας δεν επιτρέπεται να χρησιμοποιείται στην κοπή ή στο τριμάρισμα φρακτών, θαμνώνων ή άλλης βλάστησης όπου η περιοχή κοπής δεν βρίσκεται παράλληλα προς την επιφάνεια του υποστρώματος.

Χρησιμοποιείτε αποκλειστικά τις συνιστώμενες κεφαλές μεσινέζας και διατάξεις προστασίας! Η χρήση άλλων εργαλείων (π.χ. μαχαίρια θάμνων, μαχαίρια χορταριού, πολυσύνθετα μεταλλικά εργαλεία κοπής με στρεφόμενες αλυσίδες και καμπυλωτά μαχαίρια ή πριονόδισκους) μπορεί να προκαλέσει σοβαρούς τραυματισμούς.

Το χορτοκοπτικό μπαταρίας πρέπει να ακουμπά στο έδαφος κατά την εργασία.

Για ζημιές που ενδέχεται να προκύψουν από μη ενδεδειγμένη χρήση φέρει την αποκλειστική ευθύνη ο χρήστης.

Θα πρέπει να ληφθούν υπόψη οι γενικά αναγνωρισμένοι κανονισμοί πρόληψης ατυχημάτων, καθώς και οι υποδείξεις ασφαλείας.

## 3. Γενικές επισημάνσεις ασφαλείας



Προσέξτε για τη δική σας προστασία, καθώς και για την προστασία του ηλεκτρικού σας εργαλείου εκείνα τα σημεία του κειμένου, που χαρακτηρίζονται με αυτό το σύμβολο!



**ΠΡΟΕΙΔΟΠΟΙΗΣΗ** - Για τη μείωση του κινδύνου τραυματισμού διαβάστε τις οδηγίες λειτουργίας.



**ΠΡΟΕΙΔΟΠΟΙΗΣΗ** - Διαβάστε όλες τις υποδείξεις ασφαλείας, οδηγίες, εικονογραφήσεις και όλα τα τεχνικά στοιχεία, που συνοδεύουν αυτό το ηλεκτρικό εργαλείο. *Αμέλειες κατά την τήρηση των ακόλουθων υποδείξεων μπορεί να προκαλέσουν ηλεκτροπληξία, πυρκαγιά και/ή σοβαρούς τραυματισμούς.*

**Φυλάξτε όλες τις υποδείξεις ασφαλείας και τις οδηγίες για το μέλλον.**

Παραδώστε σε άλλους το ηλεκτρικό σας εργαλείο μόνο μαζί με αυτά τα έγγραφα.

**Υπολειπόμενοι κίνδυνοι:** Ακόμα και με χρήση σύμφωνα με τον σκοπό προορισμού μπορεί να προκύψουν, κατά τη διάρκεια της εργασίας με το εργαλείο, υπολειπόμενοι κίνδυνοι. Προσέξτε όλες τις υποδείξεις ασφαλείας και όλες τις οδηγίες.

Πιθανοί κίνδυνοι:

- Τραυματισμοί και υλικές ζημιές που προκαλούνται από αιωρούμενα μέρη.
- Βλάβες στους πνεύμονες, εάν δεν φοράτε κατάλληλη μάσκα προστασίας από τη σκόνη.
- Βλάβες στην ακοή, εάν δεν φοράτε κατάλληλη προστασία της ακοής.
- Βλάβες στην υγεία από εκπομπές δονήσεων, σε περίπτωση που η μηχανή χρησιμοποιείται για μεγάλα χρονικά διαστήματα ή δεν οδηγείται και δεν συντηρείται όπως πρέπει.

## 4. Ειδικές υποδείξεις ασφαλείας

### 4.1 Υποδείξεις ασφαλείας για χορτοκοπτικά μπαταρίας

α) **Μη χρησιμοποιείτε το χορτοκοπτικό μπαταρίας με κακοκαιρία, ιδιαίτερα σε καταιγίδα.** Έτσι μειώνεται ο κίνδυνος κεραυνοβόλησης.

β) **Εξετάστε σχολαστικά την περιοχή τριμαρίσματος για άγρια ζώα.** Τα άγρια ζώα μπορεί να τραυματιστούν από την εν λειτουργία μηχανή.

γ) **Εξετάστε σχολαστικά την περιοχή τριμαρίσματος και αφαιρέστε όλες τις πέτρες, τα ξύλα, τα σύρματα, τα οστά και άλλα ξένα σώματα.** Τα εκσφενδονιζόμενα τεμάχια μπορεί να προκαλέσουν τραυματισμούς.

δ) **Ελέγχετε πάντα πριν από τη χρήση της μηχανής αν το μαχαίρι και ο μηχανισμός τριμαρίσματος έχουν φθορά ή ζημιά.** Τα φθαρμένα ή χαλασμένα εξαρτήματα αυξάνουν τον κίνδυνο τραυματισμού.

ε) **Αφήνετε τα καλύμματα προστασίας στη θέση τους. Τα καλύμματα προστασίας πρέπει να μπορούν να χρησιμοποιηθούν και να είναι σωστά στερεωμένα.** Ένα μη στερεωμένο, χαλασμένο ή όχι σωστά λειτουργικό κάλυμμα προστασίας μπορεί να προκαλέσει τραυματισμούς.

στ) **Καθαρίζετε όλα τα ανοίγματα εισόδου αέρα από επικαθίσεις.** Μπλοκαρισμένες εισαγωγές αέρα και επικαθίσεις μπορεί να προκαλέσουν υπερθέρμανση ή κίνδυνο πυρκαγιάς.

ζ) **Φοράτε πάντα κατά τη λειτουργία του μηχανήματος προστατευτικά γυαλιά και προστασία της ακοής.** Ο κατάλληλος εξοπλισμός προστασίας μειώνει τον κίνδυνο τραυματισμού.

η) **Φοράτε κατά τη λειτουργία της μηχανής πάντα αντιολισθητικά υποδήματα. Μη**

**χειρίζεστε τη μηχανή ποτέ ξυπόλητοι ή με ανοιχτά σανδάλια.** Έτσι μειώνεται ο κίνδυνος τραυματισμού των ποδιών κατά την επαφή με το περιστρεφόμενο μαχαίρι.

θ) **Φοράτε κατά τη λειτουργία της μηχανής πάντα ενδυμασία που καλύπτει τα πόδια του χειριστή, π.χ. μακριά παντελόνια.** Η επαφή με το κινούμενο μαχαίρι ή τη μεσινέζα τριμαρίσματος μπορεί να προκαλέσει τραυματισμούς.

ι) **Προσέχετε, τυχόν παρευρισκόμενα άτομα να τηρούν απόσταση από τη μηχανή.** Τα εκσφενδονιζόμενα τεμάχια μπορεί να προκαλέσουν σοβαρούς τραυματισμούς.

ια) **Μη χρησιμοποιείτε τη μηχανή πάνω από το ύψος των γοφών.** Έτσι αποφεύγεται μη ηθελήμενη επαφή με το μαχαίρι και γίνεται εφικτός ένας καλύτερος έλεγχος της μηχανής σε μη αναμενόμενες καταστάσεις.

ιβ) **Να είστε ιδιαίτερα προσεκτικοί, όταν η μηχανή λειτουργεί σε υγρό χόρτο.** Κατά την εργασία να βαδίζετε, μην τρέχετε ποτέ. Έτσι μειώνετε τον κίνδυνο ολίσθησης και πτώσης κάτι που θα μπορούσε να προκαλέσει τραυματισμούς.

ιγ) **Μη χρησιμοποιείτε τη μηχανή σε υπερβολικά απότομες πλαγιές.** Έτσι μειώνεται ο κίνδυνος απώλειας ελέγχου, ολίσθησης και πτώσης κάτι που θα μπορούσε να προκαλέσει τραυματισμούς.

ιδ) **Προσέχετε κατά την εργασία σε πλαγιές για ασφαλή στάση. Εργάζεστε πάντα κάθετα στην πλαγιά, ποτέ στην κλίση ή την ανωφέρειας ή κατωφέρειας, και να είστε ιδιαίτερα προσεκτικοί κατά την αλλαγή της κατεύθυνσης εργασίας.** Έτσι μειώνεται ο κίνδυνος απώλειας ελέγχου, ολίσθησης και πτώσης κάτι που θα μπορούσε να προκαλέσει τραυματισμούς.

ιε) **Κρατάτε μακριά από την περιοχή τριμαρίσματος όλα τα καλώδια ρεύματος και τους αγωγούς.** Τα καλώδια ρεύματος ή οι αγωγοί μπορεί να είναι κρυμμένα σε θάμνους ή θαμνώνες και να κοπούν ή να υποστούν ζημιά μη ηθελημένα από τη μεσινέζα τριμαρίσματος ή το μαχαίρι.

ιστ) **Κρατάτε όλα τα μέλη του σώματος μακριά από το κινούμενο μαχαίρι ή τη μεσινέζα τριμαρίσματος. Μην αφαιρείτε αντικείμενα από τη μηχανή, πριν αυτή αποσυνδεθεί από την πηγή ρεύματος.** Το κινούμενο μαχαίρι ή η μεσινέζα τριμαρίσματος μπορεί να προκαλέσει σοβαρούς τραυματισμούς.

ιζ) **Μεταφέρετε τη μηχανή, μόνο όταν έχει απενεργοποιηθεί και κοιτά αντίθετα από το σώμα σας.** Με τον σωστό χειρισμό της μηχανής μειώνεται η πιθανότητα μη ηθελημένης επαφής με το κινούμενο μαχαίρι ή τη μεσινέζα τριμαρίσματος.

ιη) **Χρησιμοποιείτε μόνο τις ανταλλακτικές κεφαλές κοπής, τα μαχαίρια και τις μεσινέζες τριμαρίσματος που αναφέρει ο κατασκευαστής. Μην αντικαθιστάτε τα μαχαίρια ή τις μεσινέζες τριμαρίσματος με σύρματα ή μαχαίρια από μέταλλο.** Όχι σωστά ανταλλακτικά μπορεί να έχουν ως αποτέλεσμα

την απώλεια του ελέγχου της μηχανής, ζημιές στη μηχανή και τραυματισμούς.

#### 4.2 Εισαγωγή

- Διαβάστε προσεκτικά τις οδηγίες λειτουργίας. Εξοικειωθείτε με τα στοιχεία χειρισμού και τη σωστή χρήση του μηχανήματος.
- Μην επιτρέπετε τη χρήση αυτού του μηχανήματος από παιδιά, άτομα με περιορισμένες φυσικές, αισθητηριακές ή πνευματικές ικανότητες ή χωρίς εμπειρία ή/και γνώσεις ή από άτομα που δεν έχουν εξοικειωθεί με αυτές τις οδηγίες. Οι τοπικοί κανονισμοί μπορεί να περιορίζουν την ηλικία του χειριστή.
- Τα παιδιά πρέπει να επιβλέπονται, για να εξασφαλιστεί, ότι δεν παίζουν με τη συσκευή.
- Μη χειρίζεστε τη μηχανή, όταν βρίσκονται κοντά άτομα, ιδιαίτερα παιδιά ή κατοικίδια.
- Ο χρήστης είναι υπεύθυνος για τραυματισμούς ή υλικές ζημιές σε άλλα άτομα ή την ιδιοκτησία τους.
- Μην προβείτε σε καμία τροποποίηση στη συσκευή.
- Οι εθνικοί κανονισμοί μπορεί να περιορίσουν τη χρήση του μηχανήματος.

#### 4.3 Προετοιμασία

- Μην φοράτε χαλαρό ρουχισμό ή ρουχισμό με κορδέλες ή ζώνες που κρέμονται. Φοράτε πάντοτε προστασία προσώπου και προστατευτικά γυαλιά. Φοράτε προστατευτικά γάντια.
- Ποτέ μην αντικαθιστάτε τη μη μεταλλική μεσινέζα τοποθετώντας μεταλλική μεσινέζα. Χρησιμοποιείτε μόνο γνήσια παρελκόμενα.
- Εξασκηθείτε σε όλες τις τεχνικές εργασίας. Εάν έχετε πλήρη έλλειψη πείρας στη χρήση αυτών των συσκευών, θα έπρεπε να ζητήσετε κατ' αρχήν τη βοήθεια έμπειρων χρηστών.

#### 4.4 Λειτουργία

- **Μη χρησιμοποιείτε τη μηχανή σε βροχή ή υγρασία.** Η διείσδυση νερού στη μηχανή μπορεί να αυξήσει τον κίνδυνο ηλεκτροπληξίας ή δυσλειτουργιών που μπορεί να προκαλέσουν τραυματισμούς.
- Χρησιμοποιείτε τη μηχανή μόνο με φως ημέρας ή καλό τεχνητό φως.
- Διατηρείτε τα ανοίγματα αερισμού ελεύθερα από ξένα σώματα.
- Μην κάνετε χρήση του ηλεκτρικού εργαλείου όταν είστε κουρασμένοι/κουρασμένη ή όταν βρίσκεσθε υπό την επήρεια ναρκωτικών, οινοπνεύματος ή φαρμάκων. Μια στιγμιαία απροσεξία κατά τον χειρισμό του ηλεκτρικού εργαλείου μπορεί να οδηγήσει σε σοβαρούς τραυματισμούς.
- Χρησιμοποιείτε αποκλειστικά τον συνοδευτικό αορτήρα μεταφοράς / αορτήρα ώμων.
- Αποφύγετε την ασυνήθιστη στάση σώματος. Φροντίστε το σώμα σας να στηρίζεται με ασφάλεια και διατηρείτε πάντα την ισορροπία σας, ιδιαίτερα σε πρανή.

## el ΕΛΛΗΝΙΚΑ

- Φροντίζετε να υπάρχει σταθερότητα. Αν χάσετε την ισορροπία σας, τότε απελευθερώστε αμέσως τον διακόπτη (6).
- Προσέχετε τη σωστή στάση εργασίας, να κάνετε διαλείμματα και να εναλλάσσετε τη θέση εργασίας.
- Μην κουρεύετε κοντά σε απότομες κλίσεις, χαντάκια ή επιχώματα.
- Προσέχετε για τρύπες, αυλάκια, βράχους και άλλα κρυμμένα αντικείμενα, που θα μπορούσαν να προκαλέσουν πτώση. Αφαιρέστε όλα τα εμπόδια, όπως πέτρες και κλαδιά.
- Οδηγείτε την κεφαλή μεσινέζας πάντα κοντά στο έδαφος.
- Μη χρησιμοποιείτε ποτέ τη μηχανή με χαλασμένες διατάξεις προστασίας και καλύμματα προστασίας ή χωρίς διατάξεις προστασίας και καλύμματα προστασίας (π.χ. προφυλακτήρας, χειρολαβή).
- Ενεργοποιείτε προσεκτικά το μοτέρ σύμφωνα με τις οδηγίες και με τα πόδια σας σε απόσταση από τη μεσινέζα κοπής.
- Κίνδυνος από επικίνδυνα κινούμενα μέρη. Μη ανγγίζετε κινούμενα μέρη. Πριν από κάθε επαφή πρέπει να έχουν σταματήσει τελείως όλα τα μέρη και να έχει αφαιρεθεί η επαναφορτιζόμενη μπαταρία.
- Απενεργοποιήστε το μοτέρ και αφαιρέστε την επαναφορτιζόμενη μπαταρία. Βεβαιωθείτε ότι όλα τα κινούμενα μέρη είναι ακινητοποιημένα:
  - αν αφήσετε τη μηχανή χωρίς επιτήρηση,
  - προτού αντιμετώπισετε εμφράξεις,
  - προτού ελέγξετε, καθαρίσετε τη μηχανή ή πραγματοποιήσετε εργασίες σε αυτή,
  - αν υπήρξε επαφή με ξένο σώμα ή αν η μηχανή έπεσε κάτω. Ελέγξτε τη μηχανή για ζημιές και αναθέστε τις σχετικές επισκευές, προτού θέσετε τη μηχανή ξανά σε λειτουργία.
  - αν η μηχανή αρχίσει να δονείται ασυνήθιστα πολύ.
- Όταν η μηχανή ξεκινά να δονείται ασυνήθιστα πολύ, τότε απαιτείται άμεσος έλεγχος:
  - αναζητήστε ζημιές,
  - αντικαταστήστε ή επισκευάστε τα κατεστραμμένα μέρη,
  - φροντίστε να είναι καλά σφιγμένα τα παξιμάδια, τα μπουλόνια και οι βίδες.
- Σε περίπτωση ατυχήματος ή βλάβης στη λειτουργία απενεργοποιήστε αμέσως τη μηχανή και αφαιρέστε την επαναφορτιζόμενη μπαταρία.

### 4.5 Συντήρηση και φύλαξη

- Φροντίζετε επιμελώς τα ηλεκτρικά εργαλεία και τα παρελκόμενα. Η κακή συντήρηση των ηλεκτρικών εργαλείων αποτελεί αιτία πολλών ατυχημάτων.
- Όλα τα παξιμάδια, τα μπουλόνια και οι βίδες πρέπει να είναι πάντα καλά σφιγμένα, ώστε να είναι βέβαιο ότι η μηχανή βρίσκεται σε ασφαλή κατάσταση λειτουργίας.
- Αφαιρέστε την επαναφορτιζόμενη μπαταρία από τη μηχανή και περιμένετε μέχρι να ακινητοποιηθούν όλα τα κινούμενα μέρη,

προτού προβείτε σε οποιαδήποτε ρύθμιση, μετατροπή, συντήρηση, καθαρισμό ή φύλαξη της μηχανής.

- Αντικαθιστάτε τα φθαρμένα ή κατεστραμμένα εξαρτήματα για λόγους ασφαλείας. Χρησιμοποιείτε μόνο γνήσια ανταλλακτικά και παρελκόμενα.

### 4.6 Χρήση και μεταχείριση των μηχανημάτων με μπαταρίες

- **Φορτίζετε τις μπαταρίες μόνο με φορτιστές που συνιστά ο κατασκευαστής.** Ένας φορτιστής που είναι κατάλληλος μόνο για ένα συγκεκριμένο τύπο μπαταριών δημιουργεί κίνδυνο πυρκαγιάς όταν χρησιμοποιηθεί για άλλες μπαταρίες.
- **Χρησιμοποιείτε στα ηλεκτρικά εργαλεία μόνο μπαταρίες που προορίζονται γι' αυτά.** Η χρήση διαφορετικών μπαταριών μπορεί να οδηγήσει σε τραυματισμούς ή πυρκαγιά.
- **Φυλάτε τις μπαταρίες που δεν χρησιμοποιούνται μακριά από μεταλλικά αντικείμενα, π.χ. από συνδεδεμένες χαρτιών, νομίσματα, κλειδιά, καρφιά, βίδες κι άλλα παρόμοια μικροαντικείμενα, τα οποία θα μπορούσαν να γεφυρώσουν τις επαφές.** Ένα βραχυκύκλωμα ανάμεσα στις επαφές της μπαταρίας μπορεί να προκαλέσει εγκαύματα ή πυρκαγιά.
- **Σε περίπτωση λάθους χρήσης μπορεί να διαρρεύσουν υγρά από την μπαταρία. Αποφεύγετε κάθε επαφή με αυτά. Σε περίπτωση τυχαίας επαφής ξεπλύνετε καλά με νερό. Σε περίπτωση που τα υγρά θα έρθουν σε επαφή με τα μάτια, πρέπει να ζητήσετε επίσης και ιατρική βοήθεια.** Τα διαρρέοντα υγρά των μπαταριών μπορεί να προκαλέσουν ερεθισμούς στο δέρμα ή και εγκαύματα.
- **Μην χρησιμοποιείτε χαλασμένες ή τροποποιημένες μπαταρίες.** Χαλασμένες ή τροποποιημένες μπαταρίες μπορεί να λειτουργήσουν μη αναμενόμενα και να προξενήσουν πυρκαγιά, έκρηξη ή τραυματισμούς.
- **Μην εκθέτετε τις μπαταρίες σε φλόγες ή υψηλές θερμοκρασίες.** Οι φλόγες ή θερμοκρασίες πάνω από 130 °C (265 °F) μπορεί να προξενήσουν έκρηξη.
- **Ακολουθείτε όλες τις οδηγίες για τη φόρτιση και μη φορτίζετε την μπαταρία ή το εργαλείο μπαταρίας ποτέ εκτός της περιοχής θερμοκρασίας που αναφέρεται στις οδηγίες λειτουργίας.** Λανθασμένη φόρτιση ή φόρτιση εκτός του επιτρεπόμενου εύρους θερμοκρασίας μπορεί να καταστρέψουν την μπαταρία αυξάνοντας τον κίνδυνο πυρκαγιάς.
- **Αποφεύγετε την αθέλητη θέση σε λειτουργία. Βεβαιωθείτε ότι η μηχανή είναι απενεργοποιημένη, προτού συνδέσετε την μπαταρία, προτού τη σηκώσετε ή τη μεταφέρετε.** Όταν μεταφέρετε τη μηχανή, έχοντας το δάκτυλό σας στον διακόπτη ή συνδέσετε τη μηχανή στην πηγή ρεύματος,

όταν ο διακόπτης βρίσκεται στη θέση ON, αυτό μπορεί να οδηγήσει σε σοβαρούς τραυματισμούς.

- Αφαιρέστε την μπαταρία από το εργαλείο...
  - ...πρωτού πραγματοποιήσετε οποιαδήποτε ρύθμιση, αλλαγή εξοπλισμού, συντήρηση ή καθαρισμό.
  - ...αν απομακρυνθεί ο χειριστής από το εργαλείο.
  - ... προτού επιχειρήσετε να αποκαταστήσετε ένα φράξιμο.
  - ...μετά από επαφή με ξένο σώμα για να ελέγξετε αν η μηχανή έχει υποστεί βλάβη.
  - ...για άμεσο έλεγχο όταν η συσκευή αρχίσει να δονείται έντονα.



Προστατέψτε τις επαναφορτιζόμενες μπαταρίες από την υγρασία!



Μην εκθέτετε τις επαναφορτιζόμενες μπαταρίες στη φωτιά!

- Μην χρησιμοποιείτε ελαττωματικές ή παραμορφωμένες επαναφορτιζόμενες μπαταρίες!
- Μην ανοίγετε τις επαναφορτιζόμενες μπαταρίες!
- Μην ακουμπάτε ή βραχυκυκλώνετε τις επαφές των επαναφορτιζόμενων μπαταριών!



Από τις ελαττωματικές επαναφορτιζόμενες μπαταρίες ιόντων λιθίου (Li-Ion) μπορεί να εξέλθει εύφλεκτο υγρό!



Σε περίπτωση που χυθεί το υγρό της μπαταρίας και έρθει σε επαφή με το δέρμα σας, ξεπλύνετε το αμέσως με πολύ νερό. Σε περίπτωση που πέσει υγρό της μπαταρίας στα μάτια σας, πλύνετε τα μάτια σας με καθαρό νερό και πηγαίνετε χωρίς καθυστέρηση στον γιατρό!

- Εάν το εργαλείο χαλάσει αφαιρέστε την επαναφορτιζόμενη μπαταρία από αυτό.

#### Μεταφορά των μπαταριών ιόντων λιθίου:

- Η αποστολή των μπαταριών ιόντων λιθίου υπόκειται στη νομοθεσία περί επικινδύνων εμπορευμάτων (UN 3480 και UN 3481). Κατά την αποστολή των μπαταριών ιόντων λιθίου προσέξτε τους τρέχοντες ισχύοντες κανονισμούς. Πληροφορηθείτε σχετικά ενδεχομένως από την εταιρεία μεταφορών. Πιστοποιημένη συσκευασία είναι διαθέσιμη στη Metabo.
- Η αποστολή των επαναφορτιζόμενων μπαταριών μπορεί να γίνει μόνον εφόσον το περιβλήμα ευρίσκεται σε καλή κατάσταση και δεν διαρρέει υγρό. Για την αποστολή της επαναφορτιζόμενης μπαταρίας αφαιρέστε την μπαταρία από το εργαλείο. Ασφαλίστε τις επαφές από τυχόν βραχυκύκλωμα (π.χ. μωνώστε τις με αυτοκόλλητη ταινία).

#### 4.7 Σύμβολα



**ΠΡΟΕΙΔΟΠΟΙΗΣΗ** – Γενικοί κίνδυνοι!



Διαβάστε τις οδηγίες λειτουργίας.



Προσέξτε ώστε να μην τραυματιστεί κάποιος, όταν εκσφενδονίζονται ξένα σωματίδια. Κρατάτε τα άλλα άτομα σε απόσταση.



Κρατάτε τα πλησίον ευρισκόμενα άτομα και ζώα σε ασφαλή απόσταση από τη συσκευή.



Κρατάτε τα άλλα άτομα σε απόσταση. Διατηρείτε μια απόσταση τουλάχιστον 15 m από άτομα και αντικείμενα.



Προστατεύετε τη συσκευή σας από την υγρασία. Δεν επιτρέπεται να εκτίθεται σε βροχή.



Χρησιμοποιείτε προστασία ματιών.



Φοράτε προστασία της ακοής. Η επίδραση υψηλής ηχητικής στάθμης μπορεί να οδηγήσει σε βλάβη της ακοής.



Χρησιμοποιείτε προστασία κεφαλής, αν υπάρχει κίνδυνος πτώσης μερών.



Χρησιμοποιείτε αντιολισθητική προστασία ποδιών.



Μη χρησιμοποιείτε μεταλλικά μαχαίρια και μεταλλικούς πριονόδισκους.



Φορέστε γάντια.

## 5. Επισκόπηση

Βλέπε σελίδα 2 και 3.

- 1 Μπάρα (δύο μερών)
- 2 Χειρολαβή
- 3 Σημείο ανάρτησης
- 4 Χειρολαβή
- 5 Πραγή διακόπτη
- 6 Διακόπτης (ενεργοποίηση/απενεργοποίηση, ρύθμιση αριθμού στροφών)
- 7 Απασφάλιση επαναφορτιζόμενης μπαταρίας
- 8 Πλήκτρο ένδειξης της χωρητικότητας \*
- 9 Επαναφορτιζόμενη μπαταρία \*
- 10 Ένδειξη χωρητικότητας και σήμανσης \*
- 11 Το βέλος δείχνει τη φορά περιστροφής της κεφαλής μεσινέζας
- 12 Κόφτης μεσινέζας (ΠΡΟΕΙΔΟΠΟΙΗΣΗ! Κίνδυνος τραυματισμού από την αιχμηρή κόψη)
- 13 Προφυλακτήρας
- 14 Κεφαλή μεσινέζας
- 15 Έλασμα προστασίας φυτών
- 16 Μεσινέζα
- 17 Καπάκι (της κεφαλής μεσινέζας)
- 18 Βασικό σώμα (της κεφαλής μεσινέζας)

## el ΕΛΛΗΝΙΚΑ

- 19 Κουμπί απασφάλισης
- 20 Πεταλούδα
- 21 Κατσαβίδι
- 22 Βίδες (για τοποθέτηση του προφυλακτήρα)
- 23 Φλάντζα (προφυλακτήρας)
- 24 Κινητήριος άξονας
- 25 Οπή (για την ασφάλιση του κινητήριου άξονα)
- 26 Κλειδί τύπου Άλλεν
- 27 Βίδες της χειρολαβής
- 28 Οπές (για τοποθέτηση του ελάσματος προστασίας φυτών)
- 29 Αορτήρας ώμου
- 30 Άγκιστρο караμπίνερ

\* ανάλογα με τον εξοπλισμό

### 6. Έναρξη της λειτουργίας

 **ΠΡΟΕΙΔΟΠΟΙΗΣΗ!** Απενεργοποιήστε το εργαλείο και αφαιρέστε την επαναφορτιζόμενη μπαταρία (9). Η ακούσια εκκίνηση μπορεί να προκαλέσει σοβαρούς τραυματισμούς. Η μηχανή πρέπει να είναι ακινητοποιημένη.

 **ΠΡΟΕΙΔΟΠΟΙΗΣΗ!** Κίνδυνος τραυματισμού από την κοφτερή ακμή κοπής στον κόφτη μεσινέζας (12). Φοράτε προστατευτικά γάντια.

#### 6.1 Συναρμολόγηση/αποσυναρμολόγηση μπάρας (1) (εικ. Β)

##### Συναρμολόγηση:

1. Ωθήστε τα άκρα της μπάρας το ένα μέσα στο άλλο, έτσι ώστε να ασφαλίσει το κουμπί απασφάλισης (19).
2. Σφίξτε τη βίδα τύπου πεταλούδας (20).

##### Αποσυναρμολόγηση (για μεταφορά/ αποθήκευση):

1. Λύστε τη βίδα τύπου πεταλούδας (20).
2. Πιέστε το κουμπί απασφάλισης (19) και ταυτόχρονα ανοίξτε τα άκρα μπάρας.

#### 6.2 Τοποθέτηση προφυλακτήρα (13) (εικ. C)

 **ΠΡΟΕΙΔΟΠΟΙΗΣΗ!** Κίνδυνος τραυματισμού από την κοφτερή ακμή κοπής στον κόφτη μεσινέζας (12). Φοράτε προστατευτικά γάντια.

1. Τοποθετήστε τον προφυλακτήρα (13) στη φλάντζα (23).
2. Βιδώστε τις βίδες (22) με το κατσαβίδι (21) και σφίξτε τις γερά.

#### 6.3 Τοποθέτηση/αφαίρεση κεφαλής μεσινέζας (14) (εικ. D)

##### Τοποθέτηση

1. Ασφάλιση κινητήριου άξονα (24):
  - Βάλτε το παραδιδόμενο κλειδί τύπου Άλλεν (26) μέσα στην οπή (25).
  - Περιστρέψτε τον κινητήριο άξονα (24) με το χέρι, ώπου το κλειδί τύπου Άλλεν (26) να μπορεί να σπρωχθεί μέσα και να μην περιστρέφεται πλέον ο κινητήριος άξονας.

2. Βιδώστε την κεφαλή μεσινέζας (14) αριστερόστροφα και σφίξτε την με το χέρι, όπως παρουσιάζεται.
3. Λύσιμο κινητήριου άξονα:
  - Αφαιρέστε το κλειδί τύπου Άλλεν (26).

##### Αφαίρεση

Ίδια διαδικασία με την τοποθέτηση, ωστόσο δεξιόστροφο ξεβίδωμα της κεφαλής μεσινέζας.

#### 6.4 Τοποθέτηση μεσινέζας (16) σε κεφαλή μεσινέζας (14) (εικ. Α)

1. Κρατήστε σταθερά το βασικό σώμα (18). Περιστρέψτε το καπάκι (17) δεξιόστροφα, ώπου τα τριγωνικά σημάδια να βρίσκονται απέναντι (ή/και η διαμπερής εγκοπή στο πλάι της κεφαλής πίεσης να ευθυγραμμίζεται με το τρίγωνο του καπακιού της κεφαλής μεσινέζας).
2. Κάμψτε ίσια το άκρο της μεσινέζας (για να μπορεί να εισαχθεί ευκολότερα). Σπρώξτε το άκρο της μεσινέζας (16) μέσα στο άνοιγμα που είναι σημειωμένο με βέλος και τις λέξεις "LINE IN". ΥΠΟΔΕΙΞΗ: Βλέπε εικ. Α: Εισάγετε ακριβώς στην κατεύθυνση του βέλους (λίγο λοξά)! Αποτέλεσμα: Το άκρο της μεσινέζας βγαίνει ξανά από το απέναντι άνοιγμα.
3. Τραβήξτε τόσο έξω το κοντύτερο άκρο μεσινέζας, ώπου τα δύο άκρα της μεσινέζας να έχουν το ίδιο μήκος.
4. Κρατήστε σταθερά το βασικό σώμα (18). Περιστροφή καπακιού (17) δεξιόστροφα: Η μεσινέζα τυλίγεται στο βασικό σώμα. Σταματήστε, όταν αμφίπλευρα προεξέχουν ακόμα 13 cm (5.1") μεσινέζας. (Η πολύ μακριά μεσινέζα κόβεται αυτόματα από τον κόφτη μεσινέζας κατά την πρώτη λειτουργία (12)).

#### 6.5 Τοποθέτηση χειρολαβής (εικ. E):

1. Επιλέξτε τη σωστή θέση, βλέπε κεφάλαιο 7.1.
2. Τοποθετήστε τη χειρολαβή (2) όπως απεικονίζεται στην μπάρα (1) και σφίξτε δυνατά τις βίδες (27) με το παραδιδόμενο κλειδί τύπου Άλλεν (26).

#### 6.6 Τοποθέτηση/ρύθμιση ελάσματος προστασίας φυτών (15) (εικ. F)

##### Τοποθέτηση:

Ανοίξτε λίγο τα άκρα του ελάσματος προστασίας φυτών (15) και τοποθετήστε τα στις οπές (28) στο περίβλημα.

##### Ρύθμιση

Αναδιπλώστε το έλασμα προστασίας φυτών (15), αναλόγως των αναγκών, προς τα επάνω προς τα κάτω.

#### 6.7 Επαναφορτιζόμενη μπαταρία

Φορτίστε την επαναφορτιζόμενη μπαταρία πριν από τη χρήση. Φορτίστε ξανά την επαναφορτιζόμενη μπαταρία σε περίπτωση πτώσης της ισχύος.

Οδηγίες για τη φόρτιση της επαναφορτιζόμενης μπαταρίας θα βρείτε στις οδηγίες λειτουργίας του Metabo-φορτιστή.

Σε επαναφορτιζόμενες μπαταρίες ιόντων λιθίου (Li-Ion) με ένδειξη χωρητικότητας και σήμανσης (10) (ανάλογα με τον εξοπλισμό):

- Πατήστε το πλήκτρο (8) και η κατάσταση φόρτισης εμφανίζεται μέσω των λυχνιών LED (10).
- Όταν μια φωτοδιόδος LED αναβοσβήνει, η επαναφορτιζόμενη μπαταρία είναι σχεδόν άδεια και πρέπει να επαναφορτιστεί.

### Τοποθέτηση, αφαίρεση της επαναφορτιζόμενης μπαταρίας

 **ΠΡΟΕΙΔΟΠΟΙΗΣΗ!** Πριν από την αφαίρεση ή τοποθέτηση των επαναφορτιζόμενων μπαταριών: Απενεργοποιήστε τη μηχανή και περιμένετε ώπου να ακινητοποιηθεί το μοτέρ.

**Τοποθέτηση:** Σπρώξτε τις επαναφορτιζόμενες μπαταρίες (9) ώπου να ασφαλισουν.

**Αφαίρεση:** Πατήστε το πλήκτρο για το ξεκλείδωμα της επαναφορτιζόμενης μπαταρίας (7) και τραβήξτε έξω τις επαναφορτιζόμενες μπαταρίες (9).

## 7. Χρήση

 **ΠΡΟΕΙΔΟΠΟΙΗΣΗ!** Στη διάρκεια της λειτουργίας να φοράτε προστασία ματιών. Φοράτε πάντα μόνο έναν ιμάντα ώμου. Μεταφέρετε πάντα μόνο τη μηχανή, όχι περαιτέρω εργαλεία.

### 7.1 Ρύθμιση μηχανήματος για τον χρήστη (εικ. G)

1. Δέστε τον αορτήρα ώμου (29) . Ρυθμίστε το μήκος με τέτοιο τρόπο, ώστε το άγκιστρο καραμπίνερ (30) να βρίσκεται περίπου μια παλάμη κάτω από τους γοφούς.
2. Αναρτήστε το άγκιστρο καραμπίνερ στο σημείο ανάρτησης (3).
3. Εξισορρόπηση μηχανήματος:
  - Λύστε τη βίδα του σημείου ανάρτησης (3).
  - Μετατοπίστε το σημείο ανάρτησης με τέτοιο τρόπο, ώστε η κεφαλή μαισινέζας (14) στην εξισορροπημένη κατάσταση να ακουμπάει ελαφρά στο έδαφος.
  - Σφίξτε εκ νέου τη βίδα του σημείου ανάρτησης
4. Θέστε τη χειρολαβή σε μια άνετη θέση. Βλέπε στο κεφάλαιο 6.5.

**Υπόδειξη:** Για την εξαγωγή του ιμάντα ώμου, απαγκιστρώστε το άγκιστρο καραμπίνερ στο σημείο ανάρτησης (3).

### 7.2 Εκκίνηση μηχανήματος, αλλαγή του αριθμού στροφών

1. Κρατήστε δυνατά τη μηχανή με το δεξιό χέρι στη χειρολαβή (4) και με το αριστερό χέρι στη χειρολαβή (2).
2. Πατήστε μέσα τη φραγή διακόπτη (5) και κρατήστε την πατημένη.
3. Για την ενεργοποίηση, πατήστε τον διακόπτη (6). Ο αριθμός των στροφών μπορεί να αλλάξει με πάτημα.

### 7.3 Διακοπή λειτουργίας μηχανής

Αφήστε τον διακόπτη (6). Κρατήστε σταθερά τη μηχανή με τα δύο χέρια από τις χειρολαβές και περιμένετε ώπου να ακινητοποιηθεί τελειώς η μηχανή.

### 7.4 Κούρεμα

Οδηγείτε την κεφαλή μαισινέζας (14) πάντα κοντά στο έδαφος. Κινείτε ομοιόμορφα την κεφαλή μαισινέζας (14) πέρα-δώθε. Προχωρείτε αργά και προσεκτικά προς τα εμπρός.

### 7.5 Επαναρρύθμιση μαισινέζας

Με τη μηχανή **σε λειτουργία** ακουμπήστε στιγμιαία την κεφαλή μαισινέζας (14) στο έδαφος: Επαναρρυθμίζονται περ. 3 cm μαισινέζας. Η πολύ μακριά μαισινέζα κόβεται αυτόματα από τον κόφτη μαισινέζας (12).

Αν οι μαισινέζες σκίζονται απευθείας στην κεφαλή μαισινέζας ή είναι πολύ κοντές, τότε πρέπει να τραβηχτούν με το χέρι:

 **ΠΡΟΕΙΔΟΠΟΙΗΣΗ!** Αφαιρέστε την επαναφορτιζόμενη μπαταρία (9). Η ακούσια εκκίνηση μπορεί να προκαλέσει σοβαρούς τραυματισμούς. Η μηχανή πρέπει να είναι ακινητοποιημένη.

- Απενεργοποιήστε τη μηχανή, αφήστε το μοτέρ να ακινητοποιηθεί και βγάλτε την επαναφορτιζόμενη μπαταρία (9).
- Πατήστε το καπάκι (17) και κρατήστε το πατημένο.
- Τραβήξτε έξω τις μαισινέζες με το χέρι.
- Αν η μαισινέζα τελειώσει: βλέπε κεφάλαιο 6.4.

## 8. Καθαρισμός, μεταφορά, φύλαξη

 **ΠΡΟΕΙΔΟΠΟΙΗΣΗ!** Αφαιρέστε την επαναφορτιζόμενη μπαταρία (9). Η ακούσια εκκίνηση μπορεί να προκαλέσει σοβαρούς τραυματισμούς. Η μηχανή πρέπει να είναι ακινητοποιημένη.

 **ΠΡΟΕΙΔΟΠΟΙΗΣΗ!** Κίνδυνος τραυματισμού από την κοφτερή ακμή κοπής στον κόφτη μαισινέζας (12). Φοράτε προστατευτικά γάντια.

### 8.1 Καθαρισμός

- Καθαρισμός μετά από κάθε χρήση: Αφαιρέστε τα υπολείμματα χόρτου, τα φύλλα, τις ακαθαρσίες και άλλες επικαθίσεις.

### 8.2 Μεταφορά, φύλαξη

- Καθαρίζετε και συντηρείτε τη μηχανή πριν από τη φύλαξη.
- Διατηρείτε πάντα νοτισμένο τη μαισινέζα. Η στεγνή μαισινέζα σκίζεται και φθίρεται ταχύτερα. Π.χ. βγάλτε τη μαισινέζα από το καρούλι και αποθηκεύστε την σε λεκάνη με νερό.
- Βεβαιωθείτε ότι η μηχανή δεν έχει χαλαρά ή κατεστραμμένα μέρη. Εάν απαιτείται:

## el ΕΛΛΗΝΙΚΑ

- Αντικαταστήστε τα μέρη που έχουν υποστεί ζημιά.
- Σφίξτε τις βίδες.
- Ενδέχ. αναθέστε την επιδιόρθωση σε ειδικό συνεργείο.
- Φυλάξτε τη μηχανή σε ξηρό μέρος.
- Διασφαλίζετε ότι τα παιδιά δεν μπορούν να πλησιάσουν τη μηχανή.
- Για μεταφορά ή φύλαξη που δεν απαιτεί πολύ χώρο, η μπάρα (1) μπορεί να αποσυναρμολογηθεί σε δύο τμήματα. Βλέπε στο κεφάλαιο 6.1.
- Για τη μεταφορά θα πρέπει να αποθηκεύεται σε ασφαλή θέση.

### 9. Συντήρηση

 **ΠΡΟΕΙΔΟΠΟΙΗΣΗ!** Αφαιρέστε την επαναφορτιζόμενη μπαταρία (9). Η ακούσια εκκίνηση μπορεί να προκαλέσει σοβαρούς τραυματισμούς. Η μηχανή πρέπει να είναι ακινητοποιημένη.

 **ΠΡΟΕΙΔΟΠΟΙΗΣΗ!** Κίνδυνος τραυματισμού από την κοφτερή ακμή κοπής στον κόφτη μεσινέζας (12). Φοράτε προστατευτικά γάντια.

#### 9.1 Γενική συντήρηση

- Ελέγχετε τη μηχανή πριν από κάθε χρήση για κατεστραμμένα, ελλιπή ή χαλαρά μέρη, όπως βίδες, παξιμάδια, μπουλόνια και καπάκια.
- Η μηχανή πρέπει να ελέγχεται πριν από κάθε χρήση ως προς ζημιά και γήρανση και ενδέχ. να ανατίθεται η επιδιόρθωσή της σε ειδικό συνεργείο.
- Τοποθετήστε σωστά όλες τις στερεώσεις και τα καπάκια.
- Καθαρίζετε τη συσκευή με ένα στεγνό πανί. Μην χρησιμοποιείτε νερό
- **Μη συντηρείτε ποτέ χαλασμένες μπαταρίες.** Κάθε εργασία συντήρησης σε επαναφορτιζόμενες μπαταρίες θα πρέπει να γίνεται μόνο από τον κατασκευαστή ή τις εξουσιοδοτημένες υπηρεσίες εξυπηρέτησης πελατών.

#### 9.2 Αντικατάσταση μεσινέζας

Βλέπε στο κεφάλαιο 6.4.  
Αριθμός παραγγελίας, βλέπε κεφάλαιο 11.

#### 9.3 Λίπανση

Δεν απαιτείται λίπανση.

### 10. Προβλήματα και λειτουργικές διαταραχές

**Αναβοσβήνει μία φωτοδίοδος της ένδειξης χωρητικότητας (10).**

Επαναφορτιζόμενη μπαταρία άδεια.  
- Φορτίστε την επαναφορτιζόμενη μπαταρία.

**Η μηχανή γίνεται πολύ θορυβώδης.**

Η μεσινέζα είναι πολύ κοντή  
- Επαναρυθμίστε τη μεσινέζα (βλέπε κεφάλαιο 7.5)

**Αναβοσβήνουν όλες οι φωτοδίοδοι της ένδειξης χωρητικότητας και σηματοδοσίας (10).**

Υπερφόρτωση.  
- Αφήστε τη μηχανή να κρυώσει.  
- Προχωρήστε πιο αργά προς τα εμπρός.

**Η μηχανή δεν εκκινείται.**

Η ισχύς της μπαταρίας είναι αδύναμη.  
- Φορτίστε την επαναφορτιζόμενη μπαταρία.

**Η μηχανή δονείται πάρα πολύ.**

Η μεσινέζα (16) δεν έχει ίδιο μήκος αμφίπλευρα.  
- Επαναρυθμίστε τη μεσινέζα. Βλέπε στο κεφάλαιο (7.5).

**Η μηχανή σταματά να λειτουργεί κατά το κούρεμα.**

Επαναφορτιζόμενη μπαταρία άδεια.  
- Φορτίστε την επαναφορτιζόμενη μπαταρία.

Παρουσιάστηκε ένα μπλοκάρισμα.  
- Αφαιρέστε την επαναφορτιζόμενη μπαταρία (9).  
Ελέγξτε την κεφαλή μεσινέζας (14).

Η θερμοκρασία λειτουργίας της μηχανής είναι πολύ υψηλή.  
- Αφήστε τη μηχανή να κρυώσει.

### 11. Πρόσθετος εξοπλισμός

Χρησιμοποιείτε μόνο γνήσιες επαναφορτιζόμενες μπαταρίες Metabo ή GAS- (Cordless Alliance System) και εξοπλισμό.

Χρησιμοποιείτε μόνον πρόσθετο εξοπλισμό, ο οποίος ικανοποιεί τις απαιτήσεις και τα χαρακτηριστικά στοιχεία που αναφέρονται σε αυτές τις οδηγίες λειτουργίας.

- A Ø μεσινέζας 2 mm, σπειροειδής (ως ανταλλακτικό)  
Αρ. παραγγ.: 628423000
- B Ø μεσινέζας 2 mm, κυματοειδής  
Αρ. παραγγ.: 628430000
- C Κομπλέ κεφαλή μεσινέζας (πλήρης περίβλημα συμπτ. καρουλίου και μεσινέζας), (ως ανταλλακτικό)  
Αρ. παραγγ.: 628429000
- D Ιμάντας ώμου (ως ανταλλακτικό)  
Αρ. παραγγ.: 628427000
- E Ιμάντας μεταφοράς πλάτης  
Αρ. παραγγ.: 628428000
- F Επαναφορτιζόμενες μπαταρίες διαφορετικής χωρητικότητας. Αγοράζετε μόνο επαναφορτιζόμενες μπαταρίες με μια τάση κατάλληλη για το ηλεκτρικό σας εργαλείο.  
Αρ. παραγγ.: 6253670004,0 Ah (LiHD)  
Αρ. παραγγ.: 6253680005,5 Ah (LiHD)  
Αρ. παραγγ.: 6253690008,0 Ah (LiHD)  
Αρ. παραγγ.: 62554900010,0 Ah (LiHD)  
κ.λπ.  
Αρ. παραγγ.: 625027000 4,0 Ah (Li-Ion)  
Αρ. παραγγ.: 625028000 5,2 Ah (Li-Ion)  
κ.λπ.



G Φορτιστές: ASC 55, ASC 145, κ.λπ.  
Πλήρες πρόγραμμα εξαρτημάτων, βλέπε  
www.metabo.com ή στον κατάλογο.

## 12. Επισκευή

 Οι επισκευές των ηλεκτρικών εργαλείων επιτρέπεται να διενεργούνται μόνο από ηλεκτροτεχνίτες και μόνο με τα γνήσια ανταλλακτικά!

Για ηλεκτρικά εργαλεία Metabo που έχουν ανάγκη επισκευής απευθυνθείτε στην αντίστοιχη αντιπροσωπεία της Metabo. Διευθύνσεις βλέπε www.metabo.com.

Τους καταλόγους ανταλλακτικών μπορείτε να τους κατεβάσετε στη διεύθυνση  
www.metabo.com.

## 13. Περιβαλλοντολογική προστασία

Τηρείτε τους εθνικούς κανονισμούς για την απόσυρση σύμφωνα με τους κανόνες προστασίας του περιβάλλοντος και για την ανακύκλωση των χρηστών εργαλείων, συσκευασιών και πρόσθετου εξοπλισμού.

Οι μπαταρίες δεν επιτρέπεται να πεταχτούν στα οικιακά απορρίμματα! Επιστρέψτε τις ελαττωματικές ή μεταχειρισμένες μπαταρίες στον αντιπρόσωπο της Metabo!

Μην πετάτε τις μπαταρίες στο νερό.

 Μόνο για χώρες της ΕΕ: Μην πετάτε τα ηλεκτρικά εργαλεία στον κάδο οικιακών απορριμμάτων! Σύμφωνα με την ευρωπαϊκή οδηγία 2012/19/ΕΕ περί ηλεκτρικών και ηλεκτρονικών συσκευών και την ενσωμάτωσή της στο εθνικό δίκαιο, τα ηλεκτρικά εργαλεία πρέπει να συλλέγονται ξεχωριστά και να επιστρέφονται για ανακύκλωση με τρόπο φιλικό προς το περιβάλλον.

Πριν την απόσυρση εκφορτίστε την μπαταρία στο ηλεκτρικό εργαλείο. Ασφαλίστε τις επαφές από τυχόν βραχυκύκλωμα (π.χ. μονώστε τις με αυτοκόλλητη ταινία).

## 14. Τεχνικά στοιχεία

Διευκρινίσεις σχετικά με τα στοιχεία στη σελίδα 4.

Διατηρούμε το δικαίωμα για αλλαγές, που εξυπηρετούν την τεχνική πρόοδο.

U = Τάση  
B = Πλάτος κοπής  
H = Μέγ. μήκος μεσινέζας  
H<sub>χ</sub> = Διάμετρος μεσινέζας  
n<sub>0</sub> = Αριθμός στροφών χωρίς φορτίο  
m = Βάρος (με τη μικρότερη επαναφορτιζόμενη μπαταρία)

Τιμές μέτρησης προσδιορισμένες κατά EN 62841-4-4, 2000/14/ΕΚ.

Επιτρεπόμενη θερμοκρασία περιβάλλοντος κατά τη λειτουργία:

-20 C έως 50 C (περιορισμένη απόδοση σε

θερμοκρασίες κάτω από 0 C). Επιτρεπόμενες θερμοκρασίες κατά την αποθήκευση: 0 C έως 30 C

Συνοστώμενες θερμοκρασίες κατά τη φόρτιση: 0 °C έως 40 °C.

== Συνεχές ρεύμα

Τα αναφερόμενα τεχνικά στοιχεία εννοούνται με ανοχές (σύμφωνα με τις εκάστοτε ισχύουσες τεχνικές προδιαγραφές).

### Τιμές εκπομπών

Αυτές οι τιμές καθιστούν δυνατή την εκτίμηση των εκπομπών του ηλεκτρικού εργαλείου και τη σύγκριση διαφόρων ηλεκτρικών εργαλείων. Ανάλογα με τις συνθήκες εργασίας, την κατάσταση του ηλεκτρικού εργαλείου ή των εξαρτημάτων εργασίας μπορεί η πραγματική επιβάρυνση να είναι υψηλότερη ή χαμηλότερη. Για την εκτίμηση λάβετε υπόψη τα διαλείμματα εργασίας και τις φάσεις μικρότερου φορτίου. Με βάση τις αντίστοιχες προσαρμοσμένες τιμές εκτίμησης καθορίστε μέτρα προστασίας για τον χρήστη, π.χ. οργανωτικά μέτρα.

Συνολική τιμή κραδασμών (διανυσματικό άθροισμα τριών κατευθύνσεων):

a<sub>h</sub> = Τιμή εκπομπής κραδασμών

K<sub>h</sub> = Ανασφάλεια (ταλάντωση)

Τυπικές A-σταθμισμένες στάθμες ηχητικής πίεσης:

L<sub>pA</sub> = Στάθμη ηχητικής πίεσης

L<sub>WA</sub> = Στάθμη ηχητικής ισχύος

K<sub>pA</sub>, K<sub>WA</sub> = Αβεβαιότητα

L<sub>WA(G)</sub> = εγγυημένη στάθμη ηχητικής ισχύος σύμφωνα με την οδηγία 2000/14/ΕΚ



**Φοράτε ωτοασπίδες!**

# Eredeti használati utasítás

## 1. Megfelelőségi nyilatkozat

Kizárólagos felelősségünk tudatában kijelentjük: Ezek az akkus fűkaszák – típus és sorozatszám alapján történő azonosítással \*1) – megfelelnek az irányelvek \*2) és szabványok \*3) összes idevonatkozó rendelkezéseinek. A műszaki dokumentációt l. \*6).

2000/14/EK: A megfelelőség kiértékelése a VI. függelék szerint.

Béjelentett szervezet \*4), garántált hangnyomásszint LWA(G) \*5), - lásd a 4. oldalon.

## 2. Rendeltetészerű használat

Az akkus fűkaszát kizárólag a damil vágófejjel és csak fűnyíró és -vágó munkákhoz tervezték.

Az akkus fűkaszát nem szabad sövények, bokrok vagy egyéb növényzet vágására használni, ha a vágási sík nem párhuzamos az altalaj felszínével.

Kizárólag a javasolt damil vágófejeket és védőberendezéseket használja! Más szerszámok használata (pl. bozótívágó kés, fűnyíró olló, többrészes fém vágószerszámok forgó láncsal és fésűs késsel vagy körfűrész késsel) súlyos sérülésekhez vezethetnek.

Az akkus fűkasza munkavégzés közben a talajhoz érhet.

A nem rendeltetészerű használat során keletkezett károkért kizárólag a felhasználó felel.

Az általános elismert balesetmegelőzési előírások és biztonsági utasításokat figyelembe kell venni.

## 3. Általános biztonsági utasítások



Saját testi épsége és az elektromos szerszám védelme érdekében tartsa be az adott szimbólummal jelölt szövegrészekben foglaltakat!



**FIGYELMEZTETÉS** – A sérülésveszély csökkentése érdekében olvassa el a használati útmutatót.



**FIGYELMEZTETÉS** – **Olvassa el az ehhez a kéziszerszámmal mellékelt összes biztonsági figyelmeztetést, előírást, illusztrációt és műszaki adatokat.** Az alábbiakban felsorolt előírások betartásának elmulasztása áramütéshez, tűzhöz és/vagy súlyos testi sérülésekhez vezethet.

**Kérjük, gondosan őrizzen meg minden biztonsági utasítást és előírást a jövőbeni használat érdekében.**

Csak ezekkel a dokumentumokkal együtt adja tovább másnak az elektromos kéziszerszámot.

**Fennmaradó kockázat:** Az előírásoknak megfelelő használat mellett is fennállhat a géppel való munkavégzés közben maradó kockázat.

Vegye figyelembe valamennyi biztonsági utasítást és előírást.

Lehetséges veszélyeztetések:

- Sérülések és anyagi károk, amelyek a szétrepülő tárgyak miatt léphetnek fel.
- Tüdőkárosodás, ha nem viselnek megfelelő védőálcot.
- Zajkárosodás, ha nem viselnek megfelelő fülvédőt.
- Egészségkárosodás, a rezgés kibocsátás miatt, ha a gépet hosszabb ideig használják, vagy azt nem az előírásoknak megfelelően kezelik, ill. tartják karban.

## 4. Különleges biztonsági utasítások

### 4.1 Fűkaszákra vonatkozó biztonsági tudnivalók

- a) **Ne használja a gépet rossz időben, különösen vihar esetén.** Ez csökkenti annak veszélyét, hogy villámcsapás érje.
- b) **Vizsgálja át alaposan a kezelendő területet, hogy ne legyenek ott vadon élő állatok.** A vadon élő állatok a működő gép miatt megsérülhetnek.
- c) **Vizsgálja át alaposan a kezelendő területet, és távolítsa el onnan a köveket, botokat, drótokat, csontokat és egyéb idegentesteket.** A szétrepülő tárgyak sérüléseket okozhatnak.
- d) **Ellenőrizze mindig a gép használata előtt, hogy a kések és a kaszaló egység ne legyen elkopott vagy megrongálódott.** Az elkopott vagy megrongálódott alkatrészek növelik a sérülésveszélyt.
- e) **Ne távolítsa el a védő burkolatokat. A védőburkolatoknak működőképes és helyesen felszerelt állapotban kell lenniük.** A laza, megrongálódott vagy nem rendesen működő védőburkolat sérülésekhez vezethet.
- f) **Tartsa lerakódásoktól mentesen az összes légbeszívó nyílást.** A blokkolt légbeszívó nyílások és lerakódások túlforrósodáshoz vezethetnek vagy tűzveszélyt okozhatnak.
- g) **A gép használata közben mindig viseljen védőszemüveget és fülvédőt.** A megfelelő védőfelszerelés csökkenti a sérülésveszélyt.
- h) **A gép használata közben mindig viseljen csúszásmentes biztonsági cipőt. Soha ne üzemeltesse a gépet mezít láb vagy nyitott szandálban.** Ezzel elkerüli annak a veszélyét, hogy megsérüljön a lába a forgó késekhez érve.
- i) **A gép üzemeltetése közben viseljen mindig olyan ruházatot, ami lefedi a kezelő lábait, pl. hosszú nadrágot.** A mozgó késekhez vagy a fűkasza damiljához érés sérüléseket okozhat.
- j) **Ügyeljen arra, hogy illetéktelen személyek a gép üzemelése közben elegendő távolságot tartsanak.** A szétrepülő tárgyak súlyos sérüléseket okozhatnak.

k) **Ne használja a gépet csipőmagasság felett.** Ezzel elkerülheti, hogy véletlenül hozzáérjen a késhez és jobban ellenőrizheti a gépet váratlan helyzetekben.

l) **Legyen mindig különösen óvatos, ha a gépet nedves fűvön használná. Ennek során lassabban haladjon, soha ne szaladjon.** Ezzel elkerüli annak a veszélyét, hogy elcsússzon vagy elessen, ami sérülésekhez vezetne.

m) **Ne használja a gépet túl meredek lejtőn.** Ezzel csökkenti annak a veszélyét, hogy elveszítse az uralmát a gép felett, elcsússzon vagy elessen, ami sérülésekhez vezetne.

n) **Figyeljen a lejtőn való munkavégzés közben arra, hogy biztonságosan álljon; mindig a lejtőre merőlegesen dolgozzon, soha ne fel- vagy lefelé, és legyen mindig különösen óvatos a munkavégzés irányának megváltoztatásakor.** Ezzel csökkenti annak a veszélyét, hogy elveszítse az uralmát a gép felett, elcsússzon vagy elessen, ami sérülésekhez vezetne.

o) **Tartson távol mindenféle áramvezetőket és egyéb kábelt a kaszálandó területtől.** Előfordulhat, hogy a sövényekben és bokrokban elrejtve áramvezetők és kábelek vannak, amelyeket a fűkasza damilja vagy kése véletlenül átvág vagy megrongál.

p) **Tartsa távol a testrészeit a mozgó késektől vagy a fűkasza damiljától. Soha ne távolítsa el tárgyakat a gépből, mielőtt azt ki nem húzta az áramforrásból.** A mozgó kés vagy a fűkasza damilja súlyos sérüléseket okozhat.

q) **Csak akkor hordozza a gépet, ha azt kikapcsolta és azt a testével ellentétes irányba tartja.** A gép megfelelő kezelésével a véletlen mozgó késekhez vagy a damilhoz érés csökkenthető.

r) **Csak a agyártó által megadott pót vágófejeket, késeket, ill. fűkaszadamiljt használja. Ne cserélje a kést vagy a damilt drótra vagy fém késere.** Az előírásoknak nem megfelelő alkatrészek a gép feletti uralom elvesztéséhez, a gép megrongálódásához és sérülésekhez vezethet.

## 4.2 Bevezetés

- Olvassa el gondosan a kezelési útmutatót. Ismerkedjen meg a kezelőelemekkel és a gép megfelelő használatával.
- A gép használata gyermekek, korlátozott fizikai, szenzorikus vagy szellemi képességekkel élő személyek számára, vagy tapasztalat és/vagy ismeretek hiányában, vagy olyan személyek által, akik a jelen utasításokat nem ismerik, tilos. A helyi előírások a felhasználó életkorát korlátozhatják.
- Mindig figyelni kell arra, hogy a gyerekek ne játszhassanak a készülékkel.
- Ne üzemeltesse a gépet, ha személyek, főleg gyermekek, vagy háziállatok vannak a közelben.
- A felhasználó felelős a másokon keletkező sérülésekért és mások tulajdonában fellépő anyagi károkért.

- Ne végezzen a készüléken változtatásokat.
- A nemzeti előírások korlátozhatják a gép használatát.

## 4.3 Előkészítés

- Ne viseljen laza, vagy lelógó zsinórokkal és szalagokkal ellátott ruházatot. Mindig viseljen arcvédőt és védőszemüveget. Viseljen védőkesztyűt.
- Soha ne cserélje ki a nemfém vágódamilt fém vágódamilra. Kizárólag eredeti tartozékokat használjon.
- Gyakoroljon minden munkatechnikát. Amennyiben semmilyen gyakorlata nincs ilyen gépekkel kapcsolatban, először kérjen segítséget tapasztalt személyektől.

## 4.4 Üzemelés

- **Ne üzemeltesse a gépet esőben vagy nedves időben.** A víz gépbe szívágása növeli az áramütés vagy a hibás működés veszélyét, ami sérülésekhez vezethet.
- A gépet csak nappali fényben vagy jó mesterseges világítás mellett lehet használni.
- A szellőzőnyílásokat idegentestektől mentesen kell tartani.
- Ha fáradt, kábítószerek vagy alkohol hatása alatt áll, vagy orvosságokat vett be, ne használja a berendezést. Az elektromos kéziszerszámmal végzett munka közben már egy pillanatnyi figyelmetlenség is komoly sérülésekhez vezethet.
- Mindig a mellékelt hordszíjat / vállhevedert használja.
- Kerülje el a normálistól eltérő testtartást. Ügyeljen arra, hogy mindig biztosan álljon és az egyensúlyát megtartsa, különösen a lejtőn.
- Ügyeljen a stabil állásra. Amennyiben elvesztené az egyensúlyát, azonnal engedje el a kapcsolót (6).
- Munka közben ügyeljen a helyes testtartásra, tartson szünetet, és váltsa a munkahelyzetét.
- Ne nyírjon fűvet meredek lejtők, árkok vagy töltések közelében.
- Figyeljen a gödrökre, barázdákra, kövekre és egyéb rejtett tárgyakra, amelyekben elbotolhat. Távolítsa el az akadályokat, mint pl. köveket és ágakat.
- A vágódamilfejet mindig a talaj közelében vezesse.
- Soha ne üzemeltesse a gépet sérült vagy hiányzó védőberendezésekkel vagy -burkolatokkal (pl. védőburkolat, markolat).
- A gépet óvatosan, az előírásoknak megfelelően, és lábát a vágódamiltól távol tartva kell bekapcsolni.
- Veszélyes, mozgó alkatrészek miatti veszély. A mozgó alkatrészeket ne érintse meg. Bármilyen érintés előtt minden alkatrésznek teljesen le kell állnia, és ki kell vennie az akkumulátort.
- Kapcsolja ki a motort, vegye ki az akkuegységet. Győződjön meg arról, hogy minden mozgó elem leállt.

- ha a gépet felügyelet nélkül hagyja;
- mielőtt a blokkolásokat eltávolítaná;
- mielőtt a gépet ellenőrizné, megtisztítaná vagy azokon munkálatokat végezne;
- ha a egy idegen tárgyat eltalált vagy ha a gépet ledobta. Ellenőrizze a gépet a károkra vonatkozóan és javíttassa meg, mielőtt azt újra üzembe helyezné.
- ha a gép szokatlanul erősen vibrálni kezdene.
- Amennyiben a gép szokatlanul erősen vibrálna, gondos ellenőrzésre van szükség:
  - ellenőrizze rongálódásokra tekintettel;
  - cserélje ki, vagy javíttassa meg a megrongálódott alkatrészeket;
  - gondoskodjon arról, hogy minden anya, csap és csavar szorosan meg legyen húzva.
- Egy baleset vagy egy üzemszavar esetén a gépet azonnal ki kell kapcsolni és az akkuegységet el kell távolítani.

#### 4.5 Karbantartás és tárolás

- Az elektromos szerszámot és tartozékait gondosan ápolja. Sok olyan baleset történik, amelyet az elektromos kéziszerszám nem kielégítő karbantartására lehet visszavezetni.
- Minden anya, csap és csavar mindig feszesen meghúzott állapotban kell legyen annak érdekében, hogy a gép biztonságos üzemállapotát biztosítani lehessen.
- Vegye ki az akkuegységet a gépből, várjon, míg valamennyi mozgó alkatrész leáll, mielőtt bármilyen beállítást, átalakítást, karbantartást, tisztítást végezne, vagy tárolná a gépet.
- Az elkopott vagy megrongálódott alkatrészeket biztonsági okokból ki kell cserélni. Csak eredeti pótalkatrészeket és tartozékokat lehet használni.

#### 4.6 Az akkus gépek alkalmazása és kezelése

- **Az akkumulátort csak a gyártó által ajánlott töltőkészülékekben töltsse fel.** Ha egy bizonyos akkumulátortípus feltöltésére szolgáló töltőkészülékben egy másik akkumulátort próbál feltölteni, tűz keletkezhet.
- **Az elektromos szerszámban csak az ahhoz tartozó akkumulátort használja.** Más akkumulátorok használata személyi sérüléseket és tüzet okozhat.
- **Akadályozza meg a használaton kívüli akkumulátor gémkapcsokkal, pénzérmékkel, kulcsokkal, szögekkel, csavarokkal és egyéb kisméretű fémtárgyakkal való érintkezését, amelyek az érintkezők rövidzárlatát okozhatják.** Az akkumulátor érintkezői közötti rövidzárlat égési sérüléseket vagy tüzet okozhat.
- **Hibás alkalmazás esetén az akkumulátorból folyadék léphet ki. Kerülje el az érintkezést a folyadékkal. Ha véletlenül mégis érintkezésbe került az akkumulátorfolyadékkal, azonnal öblítse le vízzel az érintett felületet. Ha a folyadék a szemébe jutott, keressen fel ezen kívül egy orvost.** A kilépő akkumulátorfolyadék irritációkat vagy égéses bőrsérüléseket okozhat.
- **Ne használjon megrongálódott vagy átalakított akkut.** A megrongálódott vagy

megváltoztatott akkumulátorok előreláthatatlan módon viselkedhetnek, amely tűzhez, robbanáshoz vagy sérülésveszélyhez vezet.

- **Ne tegye ki az akkumulátort tűz, vagy extrém hőmérsékletek hatásának.** Ha az akkumulátort tűznek, vagy 130 °C-ot (265 °F) meghaladó hőmérsékletnek teszik ki, az robbanást okozhat.
- **Tartsa be valamennyi töltési előírást és ne töltsse fel az akkumulátort, ha annak a hőmérséklete az utasításokban megadott hőmérséklet tartományon kívül esik.** Az akkumulátor nem megfelelő módon, vagy a megadott hőmérséklet tartományon kívüli feltöltése megrongálhatja az akkumulátort és megnövelheti a tűzveszélyt.
- **Kerülje el a véletlenszerű használatbavételt. Győződjön meg arról, hogy a gépet kikapcsolták, mielőtt csatlakoztatja az akkumulátort, felemeli vagy szállítja a gépet.** Ha a gép szállítása során az ujját a kapcsolón tartja, vagy ha a gépet bekapcsolt állapotban csatlakoztatja az áramforráshoz, az balesetekhez vezethet.
- Vegye ki az akkuegységet a gépből...
  - ... beállítás, átalakítás, karbantartás vagy tisztítás előtt.
  - ... ha a kezelő eltávolodna a géptől.
  - ...blokkolások eltávolítása előtt.
  - ...idegen testekhez érés után annak érdekében, hogy ellenőrizhesse a gépet rongálódásokra tekintettel.
  - ...azonnali ellenőrzés érdekében, ha a gép túl erősen vibrálni kezdene.



Övja az akkuegységet a nedvességtől!



Ne tegye ki az akkuegységet tűz hatásának!



• Ne használjon sérült vagy deformálódott akkuegységet!

• Ne nyissa fel az akkuegységet!

• Ne érintse meg vagy ne zárja rövidre az akkuegység érintkezőit!



A hibás lítium-ion akkuegységből enyhén savas, éghető folyadék folyhat ki!



Ha az akkumulátorfolyadék kifolyik és érintkezésbe kerül a bőrével, azonnal öblítse le bő vízzel. Ha az akkumulátorfolyadék a szemébe kerül, tiszta vízzel mossa ki, és haladéktalanul vesse alá magát orvosi kezelésnek!

• Meghibásodott gép esetén ki kell venni a gépből az akkuegységet.

#### A lítium-ionos akkuegység szállítása:

- A lítium-ionos akkuegység szállítása a veszélyes anyagokról szóló rendeletek (UN 3480 és UN 3481) hatálya alá esik. A lítium-ionos akkuegység szállítása során mindig tájékozódjon az aktuálisan érvényes előírásokról. Adott esetben érdeklődjön a szállító vállalatánál. Tanúsítvánnyal ellátott csomagolás a Metabo vállaltól igényelhető.

- Csak akkor adjon fel akkuegységet, ha annak háza sértetlen és abból nem lép ki folyadék. Feladáshoz vegye ki az akkuegységet a gépből. Biztosítsa az érintkezők rövidzárlat elleni védelmét (pl. ragasztószalaggal).

#### 4.7 Szimbólumok



**FIGYELMEZTETÉS** – Általános veszélyhelyzet!



Olvassa el a használati útmutatót.



Figyeljen arra, hogy az elrepülő idegen testek miatt senki ne sérüljön meg. Másokat tartson távol.



Tartsa a közelben tartózkodó személyeket és háziállatokat biztonságos távolságban a berendezéstől.



Másokat tartson távol. Más személyektől és a tárgyaktól tartson legalább

15 m távolságot.



Óvja a készüléket a nedvességtől. Ne tegye ki eső hatásának.



Viseljen szemvédőt.



Viseljen fülvédőt. Az erős zajszint halláskárosodást okozhat.



Viseljen fejdédőt, ha leeső alkatrészek miatti kockázat áll fenn.



Viseljen csúszásmentes lábvédőt.



Ne használjon fém kést és fém fűrészlapot.



Viseljen kesztyűt.

## 5. Áttekintés

Lásd a 2. és 3. oldalt.

- 1 rúd (kétrészes)
- 2 markolat
- 3 felfüggesztési pont
- 4 markolat
- 5 kapcsolóreteszelés
- 6 kapcsoló (be- és kikapcsolás, fordulatszám beállítás)
- 7 akkuegység-kireteszelés
- 8 a kapacitáskijelző nyomógombja \*
- 9 akkuegység \*
- 10 kapacitás- és figyelmeztető kijelző \*
- 11 A nyíl jelzi a vágófej forgásirányát
- 12 szálvágó (FIGYELMEZTETÉS! Sérülésveszély az éles vágóélek miatt)

- 13 védőburkolat
  - 14 vágódamilfej
  - 15 növényvédő kengyel
  - 16 damil (vágódamil)
  - 17 sapka (a vágódamilfejnél)
  - 18 alaptest (a vágódamilfejnél)
  - 19 kireteszelő gomb
  - 20 szárnyas csavar
  - 21 csavarhúzó
  - 22 csavarok (a védőbura felhelyezéséhez)
  - 23 perem (védőbura)
  - 24 hajtótengely
  - 25 furat (a hajtótengely reteszeléséhez)
  - 26 imbuszkulcs
  - 27 a markolat csavarjai
  - 28 furatok (a növényvédő kengyel felhelyezéséhez)
  - 29 vállheveder
  - 30 karabinerkampó
- \* kivitteltől függően

## 6. Üzembe helyezés



**VIGYÁZAT!** Kapcsolja ki a gépet és vegye ki az akkuegységet (9). A nem kívánt beindulás súlyos sérüléseket okozhat. A gépnek le kell állnia.



**VIGYÁZAT!** Sérülésveszély az éles vágóélek miatt a szálvágón (12). Viseljen védőkesztyűt.

### 6.1 A rúd (1) összeszerelése / szétszerelése (B-jelű ábra)

**Összeszerelés:**

1. Dugja össze úgy a rudakat, hogy a kireteszelő gomb (19) bekattanjon.
2. Húzza meg a szárnyas csavart (20).

**Szétszerelés** (szállítás / tárolás esetén):

1. Lazítsa meg a szárnyas csavart (20).
2. Nyomja meg a kireteszelő gombot (19) és ezzel egyidőben húzza szét a rudakat.

### 6.2 A védőburkolat (13) felhelyezése (C-jelű ábra)



**VIGYÁZAT!** Sérülésveszély a szálvágó (12) éles vágóéle miatt. Viseljen védőkesztyűt.

1. Helyezze fel a védőburkolatot (13) a peremre (23).
2. Csavarja be a csavarokat (22) a csavarhúzóval (21) és húzza meg erősen.

### 6.3 A vágódamilfej (14) felhelyezése / levétele (D-jelű ábra)

**Felhelyezés**

1. Reteszelve a hajtótengelyt (24):
  - dugja a szállított imbuszkulcsot (26) a furatba (25).
  - Forgassa el kézzel a hajtótengelyt (24) annyira, hogy be tudja tolni az imbuszkulcsot (26) és a hajtótengely már nem forogjon tovább.
2. Az ábrán látható módon csavarja rá a vágódamilfejet (14) az óramutató járásával ellentétesen és kézzel húzza meg.

3. A hajtótengely kioldása:  
- Húzza ki az imbuszkulcsot (26).

### Levétele

Ugyanúgy járjon el, mint a felhelyezésnél, csak a Vágódamilfejet az óramutató járásával megegyező irányba csavarja le.

### 6.4 A vágódamil behelyezése (16) a vágódamilfejbe (14) (A-jelű ábra).

1. Tartsa meg az alaptestet (18). Forgassa el a kupakot (17) az óramutató járásával megegyező irányba, amíg a háromszög jelölések egymással szemben nem lesznek (és/vagy a nyomófej oldalán lévő átmenő horony a vágódamilfej háromszögével egy vonalba nem esik).
2. Hajlítsa egyenesre a damil végét (hogy könnyebben be lehessen tolni).  
Tolja a damil végét (16) a nyílall és „LINE IN” felirattal jelölt nyílásba. MEGJEGYZÉS: lásd A ábra: pontosan a nyíl irányában tolja be (kicsit ferdén!)  
Eredmény: A damil vége a szemben lévő nyíláson ismét kilép.
3. A damil rövidebb végét húzza ki annyira, hogy mindkét damilvég egyenlő hosszúságú legyen.
4. Tartsa meg az alaptestet (18). Forgassa a kupakot (17) az óramutató járásával megegyező irányban: A damil feltekeréskor oldik az alaptestre. Állítsa meg, ha mindkét oldalon még 13 cm (5.1”) damil látható. (A túl hosszú damil az első használatkor automatikusan levágódik a szálvágóról (12)).

### 6.5 A markolat felhelyezése (E-jelű ábra):

1. Válassza ki a megfelelő pozíciót, lásd a 7.1 fejezetet.
2. Helyezze fel a markolatot (2) az ábrának megfelelően a rúdra (1) és húzza meg a csavarokat (27) a mellékelt imbuszkulccsal (26) erősen.

### 6.6 A növényvédő kengyel (15) felhelyezése / levétele (F-jelű ábra)

#### Felhelyezés:

Húzza szét egy kicsit a növényvédő kengyel (15) végeit és helyezze azt a furatokba (28) a házon.

#### Beállítás

Hajtsa a növényvédő kengyelt (15), az igényeknek megfelelően, felfelé vagy lefelé.

### 6.7 Akkuegység

Az akkuegységet használat előtt fel kell tölteni. Töltse fel újra az akkuegységet teljesítménycsökkenéskor.

Az akkuegység feltöltésére vonatkozó utasításokat a Metabo töltő használati útmutatójában találhat.

- A Li-ion akkuegységeknél kapacitás- és figyelmeztető kijelzővel (10) (kivitteltől függően):
- Nyomja meg a gombot (8) és a LED-lámpák (10) kijelzik a töltésszintet.
  - Ha valamelyik LED-lámpa villog, az akkuegység majdnem teljesen lemerült, és újra fel kell tölteni.

### Akkuegység behelyezése, kivétele

 **VIGYÁZAT!** Mielőtt az akkuegységeket kiveszi vagy behelyezi: Kapcsolja ki a gépet és várja meg, míg a motor leáll.

**Behelyezés:** Nyomja be az akkuegységet (9) bekattanásig.

**Kivétel:** Nyomja meg az akkuegység-kireteszelés gombját (7) és húzza ki az akkuegységet (9).

## 7. Használat

 **VIGYÁZAT!** Üzemeltetés közben viseljen szemvédőt. Mindig csak egy vállhevedert használjon. Kizárólag csak a gépet szállítsa, semmilyen más gépet.

### 7.1 Gép felhasználóhoz való beállítása (G-jelű ábra)

1. Húzza meg a vállhevedert (29). A hosszt úgy állítsa be, hogy a karabínkampó (30) kb. közésszélességnyire legyen a csípő alatt.
2. Akassza be a karabínkampót a felfüggesztési ponton (3).
3. Egyensúlyozza ki a gépet:
  - Oldja ki a felfüggesztési pont (3) csavarját.
  - Tolja el úgy a felfüggesztési pontot, hogy a vágódamilfej (14) kiegyensúlyozott állapotban finoman felfeküdjön a talajon.
  - Húzza meg ismét a felfüggesztési pont csavarját.
4. Helyezze fel a markolatot kényelmes helyzetben. Lásd a 6.5. fejezetet.

**Megjegyzés:** A vállheveder kihúzásához akassza ki a karabínkampót a felfüggesztési ponton (3).

### 7.2 A gép beindítása, a fordulatszám módosítása

1. A gépet jobb kézzel a markolatot (4) és bal kézzel a markolatot (2) erősen meg kell tartani.
2. Nyomja meg a kapcsolóreteszelt (5) és tartsa benyomva.
3. Bekapcsoláshoz nyomja meg a kapcsolót (6). A fordulatszámot benyomással változtathatja meg.

### 7.3 A gép leállítás

Engedje el a kapcsolót (6). Fogja a gépet két kézzel fogja a markolatoknál, és várja meg, amíg a gép teljesen le nem áll.

### 7.4 Kaszálás

A vágódamilfejet (14) mindig a talaj közelében kell vezetni. Mozgassa a vágódamilfejet (14) egyenletesen oda-vissza. Lassan és óvatosan menjen előre.

### 7.5 A vágódamil utánállítás

A **működő** gépnél a vágódamilfejet (14) érintse röviden a talajhoz: a damilt kb. 3 cm-nyit utánállítják. A túl hosszú damil a szálvágó (12). Automatikusan levágja

Ha a damil közvetlenül a damilfejen letörik, vagy túl rövid, azt kézzel ki kell húzni:

 **VIGYÁZAT!** Vegye ki az akkuegységet (9). A nem kívánt beindulás súlyos sérüléseket okozhat. A gépnek le kell állnia.

- Kapcsolja ki a gépet, hagyja leállni a motort, vegye ki az akkuegységet (9).
- Nyomja meg a kupakot (17) és tartsa lenyomva.
- Húzza ki a damilt kézzel.
- Ha a vágódamil elfogyott: lásd a 6.4 fejezetet.

## 8. Tisztítás, szállítás, tárolás

 **VIGYÁZAT!** Vegye ki az akkuegységet (9). A nem kívánt beindulás súlyos sérüléseket okozhat. A gépnek le kell állnia.

 **VIGYÁZAT!** Sérülésveszély a szálvágó (12) éles vágóéle miatt. Viseljen védőkesztyűt.

### 8.1 Tisztítás

- Minden használat után meg kell tisztítani: ürítse ki a maradék fűvet, leveleket, szennyeződést és egyéb lerakódásokat.

### 8.2 Szállítás, tárolás

- A gépet tárolás előtt meg kell tisztítani és karban kell tartani.
- A vágódamilt mindig tartsa nedvesen. A száraz vágódamil gyorsabban szakad el és gyorsabban kopik. Pl. vegye ki a vágódamilt a tekercsből és tárolja egy vízzel teli tálban.
- Győződjön meg arról, hogy a gépen ne legyen laza vagy megrongálódott elem. Amennyiben szükséges:
  - A sérült alkatrészeket azonnal cserélje ki.
  - Húzza meg a csavarokat.
  - Adott esetben javíttassa meg szakműhelyben.
- Tárolja a gépet egy száraz helyen.
- Győződjön meg arról, hogy gyermekek ne férhessenek a gép közelébe.
- A helykimélő szállításhoz vagy tároláshoz a rudat (1) két részre szét lehet húzni. Lásd a 6.1. fejezetet.
- A szállításhoz biztonságos helyzetben kell rögzíteni.

## 9. Karbantartás

 **VIGYÁZAT!** Vegye ki az akkuegységet (9). A nem kívánt beindulás súlyos sérüléseket okozhat. A gépnek le kell állnia.

 **VIGYÁZAT!** Sérülésveszély a szálvágó (12) éles vágóéle miatt. Viseljen védőkesztyűt.

### 9.1 Általános karbantartás

- Ellenőrizze a gépet minden használat előtt megrongálódott, hiányzó vagy laza alkatrészekre, mint csavarokra, anyákra, csapszegekre és sapkákra tekintettel.
- A gépet minden használat előtt ellenőrizze sérülésre és előregedésre vonatkozóan, adott esetben javíttassa azt meg szakműhelyben.
- Húzzon meg minden rögzítést és sapkát.

- Tisztítsa meg a gépet egy száraz kendővel. Ne használjon vizet
- **A megrongálódott akkuegységeket tilos karbantartani.** Az akkuegységek bárminemű karbantartását csak a gyártó, vagy az erre feljogosított ügyfélszolgálat végezheti el.

### 9.2 A vágódamil cseréje

Lásd a 6.4. fejezetet.

A rendelési számot lásd a 11. fejezetben

### 9.3 Kenés

Nincs szükség kenésre.

## 10. Problémák és üzemzavarok

### Egy világító dióda villog a központi kapacitás kijelzőn (10).

Az akkuegység lemerült.

- Töltse fel az akkuegységet.

### A gép nagyon hangos.

A vágódamil túl rövid

- Állítsa után a vágódamilt (lásd a 7.5 fejezetet)

### A kapacitás kijelző és jelzőlámpa minden LED-je (10) villog.

Túlterhelés.

- Hagyja lehűlni a gépet.
- Lassabban menjen előre.

### A gép nem indul be.

Az akkumulátor teljesítménye túl alacsony.

- Töltse fel az akkuegységet.

### A gép túl erősen vibrál.

A vágódamil (16) a két oldalon nem egyenlő hosszú.

- Állítsa után a vágódamilt. Lásd a (7.5). fejezetet.

### A gép fűnyírás közben leáll.

Az akkuegység lemerült.

- Töltse fel az akkuegységet.

Blokkolás történt.

- Vegye ki az akkuegységet (9). Ellenőrizze a vágódamilfejet (14).

A gép üzemhőmérséklete túl nagy.

- Hagyja lehűlni a gépet.

## 11. Tartozékok

Csak eredeti Metabo- vagy CAS (Cordless Alliance System) akkuegységeket és tartozékokat használjon.

Csak olyan tartozékokat használjon, amelyek megfelelnek az ebben a használati utasításban megadott követelményeknek és adatoknak.

- Vágódamil, 2 mm-es átmérő, spirálos (pót alkatrész)  
Rendelési szám: 628423000
- Vágódamil, 2 mm-es átmérő, hullámos  
Rendelési szám: 628430000
- Komplett vágódamilfej (teljes ház tekerccsel és vágódamillal együtt), (pót alkatrész)  
Rendelési szám: 628429000

- D Vállheveder (pót alkatrész)  
Rendelési szám: 628427000
- E Szállító heveder háti szállításhoz  
Rendelési szám: 628428000
- F Különböző kapacitású akkuegységek. Csak olyan akkuegységet vásároljon, amelyek feszültsége illik az elektromos kéziszerszámmal.  
Rendelési szám: 6253670004,0 Ah (LiHD)  
Rendelési szám: 6253680005,5 Ah (LiHD)  
Rendelési szám: 6253690008,0 Ah (LiHD)  
Rendelési szám: 62554900010,0 Ah (LiHD)  
stb.  
Rendelési szám: 6250270004,0 Ah (Li-Ion)  
Rendelési szám: 625028000 5,2 Ah (Li-Ion)  
stb.

G Töltők: ASC 55, SC 145, stb.  
A teljes tartozékprogram megtalálható a [www.metabo.com](http://www.metabo.com) honlapon vagy a katalógusban.

## 12. Javítás

 Elektromos szerszám javítását csak villamos szakember végezheti el és csak eredeti alkatrészek felhasználásával!

A javításra szoruló Metabo elektromos kéziszerszámokkal, kérjük, forduljon Metabo szakkereskedőjéhez. A címeket a [www.metabo.com](http://www.metabo.com) honlapon találja.

A pótalkatrészek listája letölthető a [www.metabo.com](http://www.metabo.com) honlapról.

## 13. Környezetvédelem

Kövesse a régi gépek, csomagolások és tartozékok környezetbarát ártalmatlanítására és újrahasznosítására vonatkozó helyi előírásokat.

Ne dobja az akkuegységet a háztartási szemétkorba! Juttassa vissza a meghibásodott vagy elhasznált akkuegységet a Metabo kereskedőknek!

Ne dobja vízbe az akkuegységet.

 Csak az EU tagországok esetében: soha ne dobjon elektromos kéziszerszámot a háztartási hulladék közé! A 2012/19/EU sz., a régi elektromos és elektronikus berendezésekről és annak nemzeti jogba való átvételéről szóló Európai Irányelvnek megfelelően a használt elektromos szerszámokat külön kell gyűjteni és környezetbarát újrahasznosításba kell helyezni. A hulladékelévtőlítés előtt működtesse a készüléket az akkuegység teljes lemerüléséig. Biztosítsa az érintkezők rövidzárlat elleni védelmét (pl. ragasztószalaggal).

## 14. Műszaki adatok

Az adatok értelmezését lásd a 4. oldalon.  
A műszaki változtatás joga a továbbfejlesztés érdekében fenntartva.

- U = feszültség  
B = vágásszélesség  
H = max. vágódamid hossz

- $H_X$  = vágódamid átmérője  
 $n_0$  = üresjárat fordulatszám  
m = súly (a legkisebb akkuegységgel)

A mérési eredményeket az EN 62841-4-4; 2000/14/EC szabvány szerint határoztuk meg.

Megengedett környezeti hőmérséklet üzemelés közben:  
-20 °C - 50 °C (korlátozott teljesítmény 0 °C alatti hőmérséklet esetén). Megengedett környezeti hőmérséklet tárolásnál: 0 °C - 30 °C

Megengedett környezeti hőmérséklet töltés során: 0 °C - 40 °C.

--- egyenáram

A megadott műszaki adatokra tűrés vonatkozik (a mindenkor érvényben levő szabványoknak megfelelően).

 **Emissziós értékek**  
Ezek az értékek lehetővé teszik az elektromos szerszám kibocsátási értékeinek meghatározását, illetve különböző elektromos szerszámok összehasonlítását. Az alkalmazási feltételektől, az elektromos szerszám állapotától vagy a használt betétszerszámoktól függően a tényleges környezeti terhelés nagyobb vagy kisebb is lehet. A becsüléshez vegye figyelembe a munkaszüneteket és az alacsonyabb környezeti terheléssel járó fázisokat is. A megfelelően alkalmazott becslési értékek alapján írjon elő védőintézkedéseket a felhasználó számára, illetve hozzon szervezési intézkedéseket.

**Eredő rezgés** (a három különböző irányú rezgés vektorális összege):

- $a_{rh}$  = rezgés kibocsátási érték  
 $K_{rh}$  = bizonytalanság (rezgés)

**jellemző A-osztályú zajszint:**

- $L_{pA}$  = hangnyomásszint  
 $L_{WA}$  = hangteljesítményszint  
 $K_{pA}, K_{WA}$  = bizonytalanság  
 $L_{WA(G)}$  = a 2000/14/EK szerint garantált hangteljesítményszint



 **Viseljen fülvédőt!**



# Оригинальное руководство по эксплуатации

## 1. Декларация соответствия

Настоящим ответственно заявляем: данный аккумуляторный кусторез с идентификацией по типу и серийному номеру \*1) отвечает всем действующим положениям директив \*2) и стандартов \*3). Для технической документации см \*6).

2000/14/ЕС: метод оценки соответствия согласно Приложению VI.  
Уполномоченный орган \*4). Гарантированный уровень звуковой мощности LWA(G) \*5), см. стр. 4.

## 2. Использование по назначению

Аккумуляторный садовый триммер предназначен исключительно для использования в сочетании с триммерной головкой для кошения и декоративной подрезки газона.

Аккумуляторный садовый триммер запрещается использовать для обрезки или тримминга живых изгородей или другой растительности, при которой плоскость реза не параллельна поверхности грунта.

Используйте только рекомендуемые триммерные головки и защитные приспособления! Использование других инструментов (например, резаков для кустарников/травы, многосоставных металлических режущих инструментов с качающимися цепями и шарнирными ножами или круглыми зубчатыми ножами) может привести к тяжелым травмам.

При работе аккумулятора садового триммера допускается его контакт с землей.

За ущерб, возникший в результате использования не по назначению, ответственность несет только пользователь.

Необходимо соблюдать общепринятые правила предотвращения несчастных случаев и указания по технике безопасности.

## 3. Общие указания по технике безопасности



Для вашей собственной безопасности и защиты электроинструмента от повреждений необходимо соблюдать указания, отмеченные в тексте данным символом!



**ПРЕДУПРЕЖДЕНИЕ** – В целях снижения риска получения травм прочтите данное руководство по эксплуатации.



**ПРЕДУПРЕЖДЕНИЕ.** Ознакомьтесь со всеми указаниями по технике безопасности, инструкциями,

иллюстрациями и техническими характеристиками, предоставленными вместе с настоящим электроинструментом. Несоблюдение каких-либо из указанных ниже инструкций может стать причиной поражения электрическим током, пожара и/или тяжелых травм.

**Необходимо сохранять все инструкции и указания по технике безопасности для использования в будущем.**

Передавать электроинструмент следующему владельцу можно только вместе с этими документами.

**Остаточные риски:** даже при использовании устройства по назначению могут возникать остаточные риски. Соблюдайте все инструкции и указания по технике безопасности.

Возможные угрозы:

- Травмы и материальный ущерб, которые вызваны выдуваемыми частями.
- Нанесение вреда легким, если не надевать подходящий респиратор.
- Нанесение вреда органам слуха, если не надевать подходящие средства защиты слуха.
- Вред для здоровья вследствие вибрации, если машина используется в течение длительного времени или ее техническое обслуживание не выполняется должным образом.

## 4. Особые указания по технике безопасности

### 4.1 Указания по технике безопасности в отношении садовых триммеров

- a) **Не используйте садовый триммер при плохой погоде, особенно если начинается гроза.** Это снижает опасность поражения ударом молнии.
- b) **Внимательно проверьте, нет ли на обрабатываемом участке диких животных.** При попадании под машину животные могут быть травмированы.
- c) **Внимательно осмотрите обрабатываемый участок и удалите с него все камни, палки, куски проволоки, кости и др. посторонние предметы.** Отскок посторонних предметов может привести к травмам.
- d) **Перед началом работы с машиной всегда проверяйте состояние ножа и триммерного механизма.** Изношенные или поврежденные детали повышают риск травмирования.
- e) **Следите за тем, чтобы защитные кожухи оставались на своих местах. Защитные кожухи должны быть правильно установлены и исправно выполнять свою функцию.** Плохо закрепленные, поврежденные или неправильно функционирующие защитные кожухи могут привести к травмам.

f) Следите за тем, чтобы воздухозаборные отверстия не забивались отложениями. Блокировка воздухозаборников может привести к перегреву и опасности возгорания.

g) При работе с машиной всегда надевайте защитные очки и защитные наушники. Правильно подобранное защитное снаряжение снижает риск получения травм.

h) Работайте с машиной только в нескользящей защитной обуви. Не эксплуатируйте машину босиком или в открытых сандалиях. Защитная обувь снижает риск повреждения ног при контакте вращающимся ножом.

i) При работе с машиной всегда надевайте одежду, полностью закрывающую ноги, например, длинные брюки. Контакт открытых участков тела с движущимся ножом или триммерной леской может привести к травмированию.

j) Следите за тем, чтобы во время работы машины посторонние находились на достаточном удалении. Отскок предметов может привести к тяжелым травмам.

k) Не используйте машину на высоте выше пояса. Соблюдение этого условия поможет избежать непредвиденного контакта с ножом и позволит лучше контролировать машину в неожиданных ситуациях.

l) Будьте особенно осторожны при скашивании мокрой травы. При работе продвигайтесь со скоростью шага, не бегите. Соблюдение этих условий снижает риск получения травм в результате поскользывания и падения.

m) Не используйте машину на слишком крутых склонах. Соблюдение этого условия снижает риск получения травм в результате потери равновесия, поскользывания и падения.

n) При работе на склонах сохраняйте устойчивое положение; не двигайтесь вверх или вниз по уклону — только поперек; будьте предельно осторожны при изменении направления движения. Соблюдение этого условия снижает риск получения травм в результате потери равновесия, поскользывания и падения.

o) Не приближайтесь к триммером к электрическим проводам и кабелям. Электрические провода и кабели могут быть скрыты в живых изгородях и кустах, что допускает риск их случайного повреждения триммерной леской или ножом.

p) Соблюдайте безопасное расстояние между частями тела и движущимся ножом / триммерной леской. Не извлекайте из машины посторонние предметы, предварительно не отсоединив ее от источника тока. Движущийся нож или триммерная леска могут причинить серьезные травмы.

q) Переносите машину только в выключенном состоянии и только в

положении в сторону от вашего тела.

Правильное обращение с машиной снижает риск случайного контакта с движущимся ножом или триммерной леской.

г) Используйте только рекомендованные изготовителем сменные режущие головки, ножи и триммерные лески. Не используйте вместо предусмотренных ножей и лесок проволочную или ножи из металла.

Использование неподходящих запасных деталей может привести к потере контроля над машиной, повреждению машины и травмам.

## 4.2 Введение

- Внимательно прочитайте руководство по эксплуатации. Ознакомьтесь с органами управления и правильным применением машины.
- Не допускайте использование этой машины детьми, людьми с ограниченными физическими, сенсорными или умственными способностями, с недостаточным опытом и/или знаниями или людьми, которые не знакомы с этими инструкциями. Возраст оператора может быть ограничен местными предписаниями.
- Следите за детьми, чтобы они не использовали прибор в качестве игрушки.
- Не используйте машину, если рядом находятся люди (особенно дети) или домашние животные.
- Пользователь отвечает за причинение травм или материального ущерба другим людям или их собственности.
- Не вносите изменения в конструкцию устройства.
- Национальные предписания могут налагать определенные ограничения на эксплуатацию машины.

## 4.3 Подготовка

- Не надевайте свободную одежду или одежду с висящими шнурками или лямками. Всегда работайте в защитном лицевом щитке и защитных очках. Работайте в защитных перчатках.
- Ни в коем случае не заменяйте неметаллическую леску металлической. Используйте только оригинальные принадлежности.
- Поупражняйтесь в выполнении всех приемов работы. Если у Вас отсутствует опыт работы с такими инструментами, Вы должны сначала воспользоваться помощью опытных специалистов.

## 4.4 Эксплуатация

- Не используйте машину во время дождя или в мокрых условиях. Попадание воды внутрь машины может вызвать поражение электрическим током или нарушение работы машины, способное привести к травмам.
- Используйте машину только при дневном или хорошем искусственном освещении.

- Держите вентиляционные отверстия свободными от посторонних предметов.
- Не пользуйтесь электроинструментом в состоянии усталости, под воздействием наркотиков, алкоголя или медикаментов. Даже секунда невнимательности при работе с электроинструментом может привести к серьезным травмам.
- Всегда используйте входящий в комплект поставки ремень для переноски / плечевой ремень.
- Сохраняйте правильную осанку. Всегда занимайте устойчивое положение и сохраняйте равновесие, особенно на склонах.
- Следите за тем, чтобы находиться в устойчивом положении. В случае потери равновесия немедленно опустите переключатель (6).
- Следите за правильным положением тела при работе, делайте паузы и меняйте рабочее положение.
- Не носите траву вблизи обрывов, канав или валов.
- Остерегайтесь ям, канав, камней и других скрытых предметов, которые могут привести к падению. Устраните любые препятствия в виде камней и веток.
- Всегда ведите триммерную головку близко к земле.
- Ни в коем случае не используйте машину при повреждении или отсутствии защитных устройств или элементов обшивки (например, защитного кожуха, рукоятки).
- Включайте двигатель осторожно и в соответствии с инструкциями, при достаточном удалении триммерной лески от ваших ног.
- Подвижные части машины представляют опасность. Не касайтесь подвижных частей машины. Прикасаться можно только после полной остановки всех деталей и извлечения аккумуляторного блока.
- Выключите двигатель и извлеките аккумуляторный блок. Убедитесь, что все подвижные части остановились в следующих случаях:
  - если машина оставлена без присмотра;
  - перед устранением заклинивания;
  - при проверке, чистке машины или при проведении работ на ней;
  - при ударе о посторонний предмет или в случае падения машины (перед тем как снова эксплуатировать машину, проверьте ее на предмет повреждений и при необходимости произведите ремонт);
  - если машина начинает очень сильно вибрировать, что нехарактерно для обычной работы.
- Если машина начала необычно сильно вибрировать, немедленно проведите проверку:
  - исследуйте машину на предмет повреждений;

- замените или отремонтируйте поврежденные детали;
- проследите за тем, чтобы все гайки, болты и винты были плотно затянуты.
- При получении травмы или возникновении неисправности сразу выключите машину и извлеките аккумуляторный блок.

#### 4.5 Техническое обслуживание и хранение

- Тщательно ухаживайте за электроинструментом и принадлежностями. Причиной большого числа несчастных случаев является несоблюдение правил технического обслуживания электроинструментов.
- Все гайки, болты и винты должны быть всегда плотно затянуты, чтобы гарантировать безопасное рабочее состояние машины.
- Извлеките аккумуляторный блок из машины и дождитесь остановки всех подвижных частей, прежде чем производить какие-либо работы по регулировке, переоборудованию, техническому обслуживанию, очистке или поместить машину на хранение.
- Заменяйте изношенные или поврежденные части из соображений безопасности. Используйте только оригинальные запасные части и принадлежности.

#### 4.6 Применение и обращение с машинами, работающими от аккумуляторов

- **Заряжайте аккумуляторы только в рекомендуемых изготовителем зарядных устройствах.** Зарядное устройство, предусмотренное для определенного вида аккумулятора, может стать причиной пожара при использовании его с другими аккумуляторами.
- **Применяйте в электроинструментах только предусмотренные для этого аккумуляторы.** Использование других аккумуляторов может привести к травмам и стать причиной пожара.
- **Не храните неиспользуемый аккумулятор вместе с канцелярскими скрепками, монетами, ключами, гвоздями, винтами или другими небольшими металлическими предметами, которые могут вызвать перемыкание контактов.** Короткое замыкание полюсов аккумулятора может привести к ожогам или пожару.
- **При неправильном применении аккумулятора из него может вытечь аккумуляторная жидкость. Избегайте соприкосновения с ней. При случайном контакте промойте соответствующее место водой. Если эта жидкость попадет в глаза, то дополнительно обратитесь за помощью к врачу.** Вытекающая аккумуляторная жидкость может привести к раздражению кожи или к ожогам.

- **Не используйте поврежденные или измененные аккумуляторы.** Поврежденные или измененные аккумуляторы могут повести себя непредсказуемо, что может привести к возгоранию, взрыву или риску получения травмы.
- **Не кладите аккумулятор в огонь и не подвергайте его воздействию высоких температур.** Огонь и температура выше 130 °C (265 °F) могут вызвать взрыв.
- **Выполняйте все инструкции по зарядке и не заряжайте аккумулятор или инструмент при температуре, выходящей за указанный в руководстве по эксплуатации диапазон.** Неправильная зарядка или зарядка при температурах, выходящих за указанный диапазон, могут повредить батарею и повысить риск возгорания.
- **Избегайте непреднамеренного включения. Перед подключением к аккумулятору или перед переноской машины убедитесь в том, что она выключена.** Не держите палец на выключателе во время переноски машины и не подключайте машину к источнику электропитания во включенном состоянии — это может привести к несчастному случаю.
- Извлекайте аккумуляторный блок из машины...
  - ...перед каждой регулировкой, переоснащением, техобслуживанием или очисткой;
  - ... перед тем как оставить машину без присмотра;
  - ... перед снятием блокировки;
  - ... после контакта с инородным телом для проверки машины на предмет повреждений;
  - ... для немедленной проверки, когда машина начинает очень сильно вибрировать.



Примите меры по защите аккумуляторного блока от попадания влаги!

Не подвергайте аккумуляторные блоки воздействию открытого огня!

- Не используйте дефектные или деформированные аккумуляторные блоки!
- Не вскрывайте аккумуляторные блоки!
- Не касайтесь контактов аккумуляторного блока и не замыкайте их накоротко!



Из неисправного литий-ионного аккумуляторного блока может вытекать слабокислая горячая жидкость!



Если электролит пролился и попал на кожу, немедленно промойте этот участок большим количеством воды. В случае попадания электролита в глаза промойте их чистой водой и срочно обратитесь к врачу!

- В случае поломки машины извлеките из нее аккумуляторный блок.

## Транспортировка литий-ионных аккумуляторных блоков

- Транспортировка литий-ионных аккумуляторных блоков подпадает под действие Правил перевозки опасных грузов (UN 3480 и UN 3481). При отправке литий-ионных аккумуляторных блоков уточните действующие предписания. При необходимости проконсультируйтесь со своей транспортной компанией. Сертифицированную упаковку можно приобрести в фирме Metabo.
- Транспортировка аккумуляторных блоков возможна только в том случае, если корпус не поврежден и из него не вытекает жидкость. Для отправки аккумуляторного блока выньте его из машины. Примите меры для исключения короткого замыкания контактов (например, изолируйте клейкой лентой).

### 4.7 Символы



**ПРЕДУПРЕЖДЕНИЕ!** Общие опасности!



Прочитайте руководство по эксплуатации.



Следите за тем, чтобы никто не получил травму от вылетающих инородных тел. Не допускайте приближения других людей.



Держите устройство на безопасном расстоянии от находящегося вблизи персонала и животных.



Не допускайте приближения других людей. Соблюдайте расстояние минимум в 15 м до людей и предметов.



Примите меры по защите устройства от попадания влаги. Не подвергайте его воздействию дождя.



Работайте в защитных очках.



Используйте защитные наушники. Воздействие шума высокого уровня может привести к нарушениям слуха.



Работайте в каске, если существует риск падения деталей.



Работайте в защитной обуви на нескользящей подошве.



Не используйте металлические ножи и металлические пильные диски.



Работайте в защитных перчатках.

## 5. Обзор

См. стр. 2 и 3.

- 1 Штанга (из двух элементов)
- 2 Рукоятка
- 3 Точка подвеса
- 4 Рукоятка
- 5 Блокиратор переключателя
- 6 Переключатель (включение/выключение, изменение частоты вращения)
- 7 Кнопка для разблокировки аккумуляторного блока
- 8 Кнопка индикатора уровня заряда \*
- 9 Аккумуляторный блок \*
- 10 Сигнальный индикатор уровня заряда \*
- 11 Стрелка указывает направление вращения триммерной головки
- 12 Нож для отсечки лески (ПРЕДУПРЕЖДЕНИЕ! Опасность травмирования острой кромкой)
- 13 Защитный кожух
- 14 Триммерная головка
- 15 Скоба для защиты окружающих растений
- 16 Режущая леска
- 17 Колпак (триммерной головки)
- 18 Корпус (триммерной головки)
- 19 Кнопка фиксатора
- 20 Барашковый винт
- 21 Отвертка
- 22 Винты (для установки защитного кожуха)
- 23 Фланец (защитного кожуха)
- 24 Приводной вал
- 25 Отверстие (для блокировки приводного вала)
- 26 Шестигранный ключ
- 27 Винты рукоятки
- 28 Отверстия (для крепления скобы для защиты окружающих растений)
- 29 Плечевой ремень
- 30 Карабин

\* в зависимости от комплектации

## 6. Ввод в эксплуатацию

 **ПРЕДУПРЕЖДЕНИЕ!** Выключите машину и извлеките из нее аккумуляторный блок (9). Произвольный запуск может привести к тяжелым травмам. Машина должна остановиться.

 **ПРЕДУПРЕЖДЕНИЕ!** Опасность травмирования об острую кромку ножа для отсечки лески (12). Работайте в защитных перчатках.

### 6.1 Сборка/разборка штанги (1) (рис. В)

#### Сборка:

1. Вставьте конец штанги в ответную часть до защелкивания кнопки фиксатора (19).
2. Затяните барашковый винт (20).

**Разборка** (для транспортировки / хранения):

1. Ослабьте барашковый винт (20).
2. Нажмите кнопку фиксатора (19) и одновременно вытащите одну часть штанги из другой.

### 6.2 Установка защитного кожуха (13) (рис. С)

 **ПРЕДУПРЕЖДЕНИЕ!** Опасность травмирования об острую кромку ножа для отсечки лески (12). Работайте в защитных перчатках.

1. Установите защитный кожух (13) на фланец (23).
2. Вкрутите винты (22) с помощью отвертки (21) и прочно затяните.

### 6.3 Установка/снятие триммерной головки (14) (рис. D)

#### Установка

1. Блокировка приводного вала (24):
  - Вставьте входящий в комплект поставки шестигранный ключ (26) в отверстие (25).
  - Вручную поверните приводной вал (24) так, чтобы можно было вставить шестигранный ключ (26) до блокировки дальнейшего движения приводного вала.
2. Как показано на рисунке, навинтите триммерную головку (14) против часовой стрелки и затяните от руки.
3. Деблокировка приводного вала:
  - Извлеките шестигранный ключ (26).

#### Снятие

Выполняйте те же действия, что и при установке, только отвинчивайте триммерную головку по часовой стрелке.

### 6.4 Заправка лески (16) в триммерную головку (14) (рис. А)

1. Удерживайте корпус (18). Поверните колпак (17) по часовой стрелке так, чтобы треугольные отметки находились друг напротив друга (и/или сквозной паз на стороне нажимной головки находился на одной прямой с треугольником на колпаке триммерной головки).
2. Распрямите конец лески (чтобы его было легче вставить).  
Вденьте конец лески (16) в отверстие, отмеченное стрелкой и словами «LINE IN». **УКАЗАНИЕ.** См. рис. А: вденьте леску точно по направлению стрелки (немного по диагонали)!  
Результат: конец лески выходит из противоположного отверстия наружу.
3. Вытяните более короткий конец лески настолько, чтобы оба конца были одной длины.
4. Удерживайте корпус (18). Поворачивайте колпак (17) по часовой стрелке: леска наматывается в корпусе. Остановитесь, когда леска будет выступать с обеих сторон на 13 см (5,1 дюйма). (Слишком длинная леска автоматически обрежется ножом для отсечки лески (12) при первом использовании машины).

**6.5 Установка рукоятки (рис. Е):**

1. Выберите правильное положение, см. главу 7.1.
2. Установите рукоятку (2) на штангу (1), как показано на рисунке, и прочно затяните винты (27) входящим в комплект поставки шестигранным ключом (26).

**6.6 Установка/снятие скобы для защиты окружающих растений (15) (рис. F)****Установка:**

Немного разведите в стороны концы скобы для защиты окружающих растений (15) и вставьте их в отверстия (28) в корпусе.

**Регулировка**

По мере необходимости скобу для защиты окружающих растений (15) можно откидывать вверх или вниз.

**6.7 Аккумуляторный блок**

Перед использованием зарядите аккумуляторный блок.

При снижении мощности снова зарядите аккумуляторный блок.

Указания по зарядке аккумуляторного блока см. в руководстве по эксплуатации зарядного устройства Metabo.

Для литий-ионных аккумуляторных блоков с сигнальным индикатором уровня заряда (10) (в зависимости от комплектации):

- Нажмите кнопку (8), и светодиоды (10) покажут уровень заряда аккумулятора.
- Один мигающий светодиод указывает на то, что аккумуляторный блок почти разряжен и требует зарядки.

**Установка, снятие аккумуляторного блока**

 **ПРЕДУПРЕЖДЕНИЕ!** Перед извлечением или установкой аккумуляторных блоков выключите машину и дождитесь остановки двигателя.

**Установка:** вставьте аккумуляторные блоки (9) до фиксации.

**Извлечение:** нажмите кнопку разблокировки аккумуляторного блока (7) и извлеките аккумуляторные блоки (9).

**7. Использование**

 **ПРЕДУПРЕЖДЕНИЕ!** Работайте в защитных очках. Всегда используйте только один плечевой ремень. Переносите с его помощью только машину, не вешайте на него дополнительные устройства.

**7.1 Настройка машины под пользователя (рис. G)**

1. Затяните плечевой ремень (29). Отрегулируйте длину так, чтобы карабин (30) находился ниже бедра примерно на ширину ладони.
2. Зацепите карабин в точке подвеса (3).
3. Отбалансируйте машину:

- Ослабьте винты в точке подвеса (3).
  - Сместите точку подвеса так, чтобы триммерная головка (14) в отбалансированном состоянии слегка опиралась на землю.
  - Затяните винт в точке подвеса.
4. Установите рукоятку в удобное положение. См. главу 6.5.

**Примечание:** Для снятия плечевого ремня снимите карабин в точке подвеса (3).

**7.2 Включение машины, изменение частоты вращения**

1. Крепко удерживайте машину, держась правой рукой за рукоятку (4), а левой — за рукоятку (2).
2. Нажмите блокиратор переключателя (5) и удерживайте его в таком положении.
3. Чтобы включить машину, нажмите на выключатель (6). Меняя силу надавливания, можно изменять частоту вращения.

**7.3 Остановка машины**

Отпустите выключатель (6). Удерживайте машину, держась обеими руками за рукоятки, и дождитесь ее полной остановки.

**7.4 Понос**

Всегда ведите триммерную головку (14) близко к земле. Равномерно перемещайте триммерную головку (14) из стороны в сторону. Продвигайтесь вперед медленно и осторожно.

**7.5 Регулировка длины лески**

При **работающей** машине коротким движением коснитесь триммерной головкой (14) почвы: это позволит выпустить прибл. 3 см лески. Слишком длинная леска автоматически обрежется ножом для отсечки лески (12).

Если леска обрывается непосредственно у триммерной головки или слишком короткая, ее необходимо вытянуть вручную.

 **ПРЕДУПРЕЖДЕНИЕ!** Извлеките аккумуляторный блок (9). Произвольный запуск может привести к тяжелым травмам. Машина должна остановиться.

- Выключите машину, двигатель должен остановиться, извлеките аккумуляторный блок (9).
- Нажмите на колпак (17) и удерживайте его в этом положении.
- Рукой вытяните леску.
- Если леска израсходована, см. главу 6.4.

**8. Очистка, транспортировка, хранение**

 **ПРЕДУПРЕЖДЕНИЕ!** Извлеките аккумуляторный блок (9). Произвольный запуск может привести к тяжелым травмам. Машина должна остановиться.

 **ПРЕДУПРЕЖДЕНИЕ!** Опасность травмирования об острую кромку ножа

для отсечки лески (12). Работайте в защитных перчатках.

### 8.1 Очистка

- Очищайте машину после каждого использования: удаляйте остатки травы, листву, загрязнения и т. п.

### 8.2 Транспортировка, хранение

- Перед хранением очистите и обслужите машину.
- Всегда держите леску влажной. Сухая леска быстрее изнашивается и рвется. Выньте леску из катушки и поместите в ванночку с водой.
- Убедитесь в том, что на машине нет ослабленных или поврежденных деталей. При необходимости:
  - замените поврежденные детали;
  - затяните винты;
  - обратитесь в специализированную мастерскую для ремонта.
- Храните машину в сухом месте.
- Позаботьтесь о том, чтобы дети не могли получить доступ к машине.
- Для компактной транспортировки или хранения машины штангу (1) можно разобрать на два элемента. См. главу 6.1.
- Для транспортировки закрепите машину в надежном положении.

## 9. Техническое обслуживание

 **ПРЕДУПРЕЖДЕНИЕ!** Извлеките аккумуляторный блок (9). Произвольный запуск может привести к тяжелым травмам. Машина должна остановиться.

 **ПРЕДУПРЕЖДЕНИЕ!** Опасность травмирования об острую кромку ножа для отсечки лески (12). Работайте в защитных перчатках.

### 9.1 Общее техобслуживание

- Перед каждым использованием проверяйте машину на поврежденные, отсутствующие или ослабленные детали, например, винты, гайки, болты и колпачки.
- Перед каждым использованием проверяйте машину на предмет повреждений и старение, при необходимости обратитесь в специализированную мастерскую для ремонта.
- Надлежащим образом затяните все крепления и колпачки.
- Очищайте машину сухой салфеткой. Не используйте воду.
- **Никогда не проводите техобслуживание поврежденных аккумуляторов.** Обслуживать аккумуляторы разрешается только производителю или авторизованной сервисной организации.

### 9.2 Замена лески

См. главу 6.4.

Номер для заказа, см. главу 11..

### 9.3 Смазка

Смазка не требуется.

## 10. Проблемы и неисправности

### Один из светодиодов индикатора уровня заряда (10) мигает.

Аккумуляторный блок разряжен.

- Зарядите аккумуляторный блок.

### Машина стала работать очень громко.

Леска слишком короткая.

- Отрегулируйте длину лески (см. главу 7.5).

### Все светодиоды сигнального индикатора уровня заряда (10) мигают.

Перегрузка.

- Дайте машине остыть.
- Двигайтесь вперед медленнее.

### Машина не запускается.

Заряд аккумуляторных блоков слишком мал.

- Зарядите аккумуляторный блок.

### Машина сильно вибрирует.

Концы лески (16) не одинаковы по длине с обеих сторон.

- Отрегулируйте длину лески. См. главу (7.5).

### Машина остановилась во время скашивания.

Аккумуляторный блок разряжен.

- Зарядите аккумуляторный блок.

Произошло заклинивание.

- Извлеките аккумуляторный блок (9).
- Проверьте триммерную головку (14).

Рабочая температура машины слишком высока.

- Дайте машине остыть.

## 11. Принадлежности

Следует использовать только оригинальные аккумуляторные блоки и принадлежности фирмы Metabo или CAS (Cordless Alliance System).

Используйте только те принадлежности, которые отвечают требованиям и параметрам, перечисленным в данном руководстве по эксплуатации.

- A Режущая леска Ø 2 мм, спиральной формы (для замены)  
№ для заказа: 628423000
- B Режущая леска Ø 2 мм, волнообразной формы  
№ для заказа: 628430000
- C Триммерная головка в сборе (весь корпус с катушкой и режущей леской), (для замены)  
№ для заказа: 628429000
- D Плечевой ремень (для замены)  
№ для заказа: 628427000

- E Ремень для переноски на спине  
№ для заказа: 628428000
- F Аккумуляторные блоки различной емкости. Приобретайте только такие аккумуляторные блоки, напряжение которых соответствует вашему электроинструменту.  
№ для заказа: 6253670004,0 А·ч (LiHD)  
№ для заказа: 6253680005,5 А·ч (LiHD)  
№ для заказа: 6253690008,0 А·ч (LiHD)  
№ для заказа: 62554900010,0 А·ч (LiHD)  
и др.  
№ для заказа: 6250270004,0 А·ч (Li-Ion)  
№ для заказа: 6250280005,2 А·ч (Li-Ion)  
и др.

G Зарядные устройства: ASC 55, ASC 145 и др.  
Ассортимент принадлежностей см. на сайте [www.metabo.com](http://www.metabo.com) или в каталоге.

## 12. Ремонт

 Ремонт электроинструментов должен осуществляться только квалифицированными специалистами-электриками с использованием только оригинальных запасных частей!

Для ремонта электроинструмента Metabo обращайтесь в региональное представительство Metabo. Адрес см. на сайте [www.metabo.com](http://www.metabo.com).

Списки запасных частей можно скачать с сайта [www.metabo.com](http://www.metabo.com).

## 13. Защита окружающей среды

Соблюдайте национальные предписания по экологически безопасной утилизации и переработке отслуживших машин, упаковки и принадлежностей.

Не утилизируйте аккумуляторные блоки вместе с бытовыми отходами! Сдавайте неисправные или отслужившие аккумуляторные блоки дилеру фирмы Metabo!

Не выбрасывайте аккумуляторные блоки в водоемы.

 Только для стран ЕС: не утилизировать электроинструменты вместе с бытовыми отходами! Согласно европейской Директиве 2012/19/ЕС об отходах электрического и электронного оборудования и соответствующим национальным нормам, отработавшие электроинструменты подлежат сбору с целью их последующей экологически безопасной переработки.

Прежде чем выполнить утилизацию аккумуляторного блока, разрядите его в электроинструменте. Примите меры для исключения короткого замыкания контактов (например, изолируйте клейкой лентой).

## 14. Технические характеристики

Пояснения к данным, приведенным на стр. 4.

Оставляем за собой право на изменения, обусловленные техническим прогрессом.

U = напряжение  
B = ширина скашивания  
H = макс. длина лески  
H<sub>X</sub> = диаметр лески  
n<sub>0</sub> = число оборотов холостого хода  
m = вес (с самым легким аккумуляторным блоком)

Результаты измерений получены в соответствии со стандартом EN 62841-4-4; 2000/14/ЕС.

Допустимая температура окружающего воздуха при эксплуатации:  
от -20 °С до 50 °С (ограниченная работоспособность при температуре ниже 0 °С). Допустимая температура окружающего воздуха при хранении: от 0 °С до 30 °С

Рекомендуемая температура окружающего воздуха при зарядке: от 0 °С до 40 °С.

=== постоянный ток

Указанные технические характеристики имеют допуск (предусмотренные действующими стандартами).

### Значения эмиссии шума

Эти значения позволяют оценивать и сравнивать эмиссию шума различных электроинструментов. В зависимости от условий эксплуатации, состояния электроинструмента или используемых рабочих инструментов фактическая нагрузка может быть выше или ниже. Для оценки примерного уровня эмиссии следует учитывать перерывы в работе и фазы работы с пониженной шумовой нагрузкой. Определите перечень мер, например, организационных мероприятий, по защите пользователя с учетом тех или иных значений эмиссии шума.

Суммарное значение вибрации (векторная сумма трёх направлений):

a<sub>h</sub> = значение вибрации  
K<sub>h</sub> = коэффициент погрешности (вибрация)

Типичный амплитудно-взвешенный уровень шума:

L<sub>рА</sub> = уровень звукового давления  
L<sub>wА</sub> = уровень звуковой мощности  
K<sub>рА</sub>, K<sub>wА</sub> = коэффициент погрешности  
L<sub>wА(Г)</sub> = гарантированный уровень звуковой мощности согласно 2000/14/EG



 **Используйте средства защиты органов слуха!**



**Информация для покупателя:**

Сертификат соответствия: № ЕАЭС RU С-DE.НА80.В.00614/21, срок действия с 26.04.2021 по 25.04.2026 г., выдан органом по сертификации продукции Общество с ограниченной ответственностью "Сертификат-Тест"; Место нахождения (адрес юридического лица) и адрес места осуществления деятельности: 115419, Россия, город Москва, проезд Рощинский 2-й, д. 8, стр. 4 комн. 10; Телефон: +7 (495)2320944; Адрес электронной почты: serificatest@gmail.com; Аттестат аккредитации № RA.RU.0001.10НА80 от 17.10.2018 г.

Декларация о соответствии: № ЕАЭС N RU Д-DE.РА01.В.37634/21, срок действия с 26.04.2021 по 25.04.2026

Страна изготовления: Китай

Производитель: "Metabowerke GmbH",  
Metaboallee 1, D-72622 Nuertingen, Германия

Импортер в России:  
ООО "Метабо Евразия"  
Россия, 127273, Москва,  
ул. Березовая аллея, д 5 а, стр 7, офис 106  
тел.: +7 495 980 78 41

Дата производства указана на  
информационной табличке инструмента в  
формате мм/гггг!

Срок службы изделия составляет 7 лет. Не  
рекомендуется к эксплуатации по истечении 5  
лет хранения с даты изготовления без  
предварительной проверки (дату изготовления  
см. На этикетке).





170 27 7790 - 0821

Metabowerke GmbH  
Metabo-Allee 1  
72622 Nuertingen  
Germany  
[www.metabo.com](http://www.metabo.com)

**metabo**<sup>®</sup>  
PROFESSIONAL POWER TOOL SOLUTIONS