

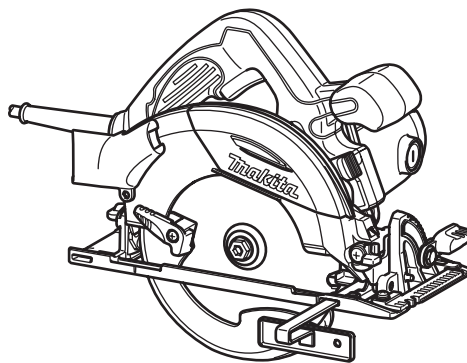

GB	Circular Saw	INSTRUCTION MANUAL
UA	Циркулярна пила	ІНСТРУКЦІЯ З ЕКСПЛУАТАЦІЇ
PL	Ręczna Pilarka Tarczowa	INSTRUKCJA OBSŁUGI
RO	Ferăstrău circular	MANUAL DE INSTRUCȚIUNI
DE	Handkreissäge	BEDIENUNGSANLEITUNG
HU	Körfűrész	HASZNÁLATI KÉZIKÖNYV
SK	Kotúčová píla	NÁVOD NA OBSLUHU
CZ	Okružní píla	NÁVOD K OBSLUZE

HS6100
HS6101
HS7100
HS7101

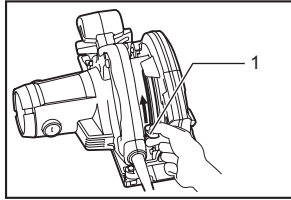



1 012459

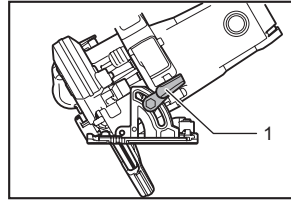

2 012472

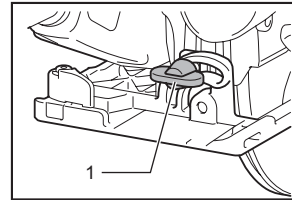

3 012476

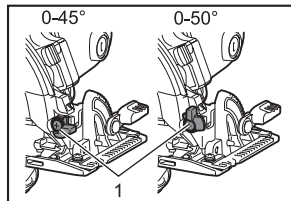

4 012473

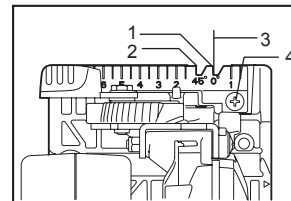

5 012460

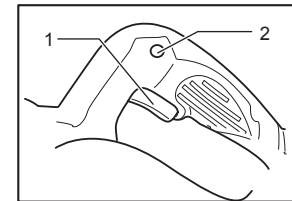

6 012461

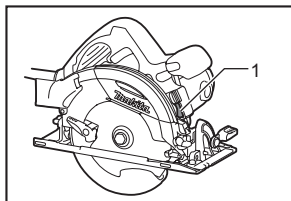

7 012471

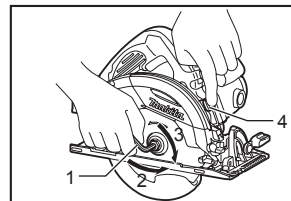

8 012463

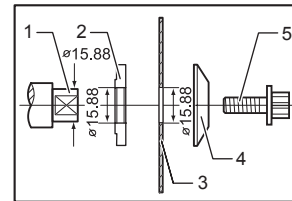

9 011231

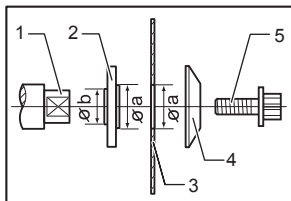

10 011230

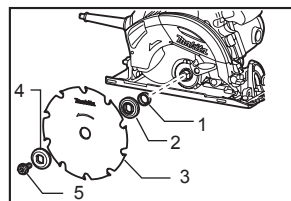

11 012464

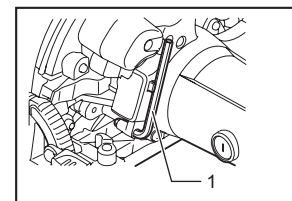

12 012462

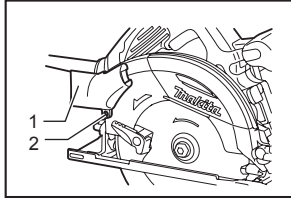

13 012469

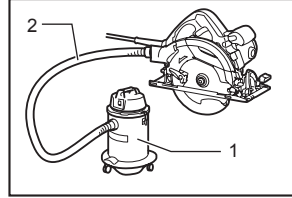

14 012470

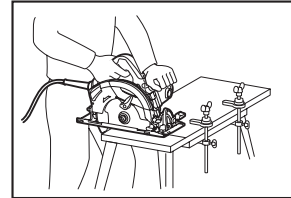

15 012465

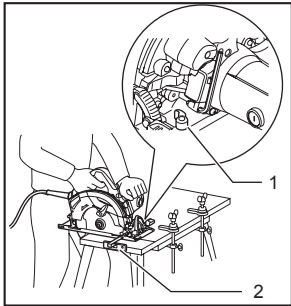

16 012466

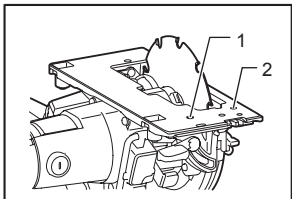

17 012467

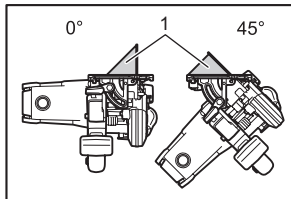

18 012474

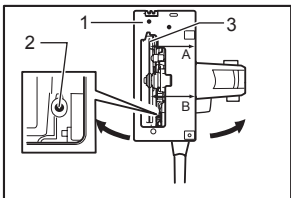

19 012475

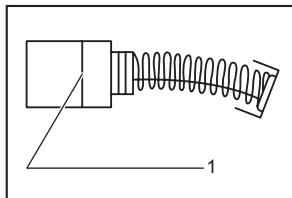

20 001145

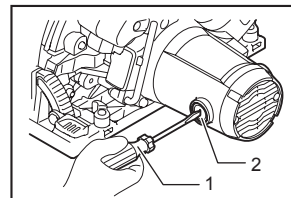

21 012468

ČESKÝ (originální návod k obsluze)

Legenda všeobecného vyobrazení

1-1. Páčka	9-2. Vnitřní příruba	13-2. Šroub
2-1. Přední páčka	9-3. Pilový list	14-1. Odsavač prachu
3-1. Zadní křídlová matice	9-4. Vnější příruba	14-2. Hadice
4-1. Doraz	9-5. Šroub s šestihrannou hlavou	16-1. Upínací páčka
5-1. 0° poloha	10-1. Hřídel	16-2. Podélné pravítko (Vodící pravítko)
5-2. 45° poloha	10-2. Vnitřní příruba	17-1. Seřizovací šroub pro 0°
5-3. Ryska řezání	10-3. Pilový list	17-2. Regulační šroub pro 45°
5-4. Šroub	10-4. Vnější příruba	18-1. Trojúhelníkové pravítko
6-1. Spoušť	10-5. Šroub s šestihrannou hlavou	19-1. Základna
6-2. Odjišťovací tlačítko	11-1. Prsteneček	19-2. Šroub
7-1. Pracovní osvětlení	11-2. Vnitřní příruba	19-3. Pilový list
8-1. Imbusový klíč	11-3. Pilový list	20-1. Mezní značka
8-2. Povolit	11-4. Vnější příruba	21-1. Šroubovák
8-3. Utáhnout	11-5. Šroub s šestihrannou hlavou	21-2. Víčko držáku uhlíku
8-4. Zámek hřídele	12-1. Imbusový klíč	
9-1. Hřídel	13-1. Prachová hubice	

TECHNICKÉ ÚDAJE

Model	HS6100	HS6101	HS7100	HS7101
Průměr listu	165 mm		190 mm	
Max. hloubka řezu	pod úhlem 0°	54,5 mm	67 mm	
	pod úhlem 45°	39,5 mm	48,5 mm	
	pod úhlem 50°	35,5 mm	43,5 mm	
Otáčky naprázdno (min ⁻¹)	5 500			
Celková délka	297 mm		310 mm	
Hmotnost netto	3,7 kg	3,7 kg	4,0 kg	4,0 kg
Třída bezpečnosti	II			

- Vzhledem k neustálému výzkumu a vývoji zde uvedené technické údaje podléhají změnám bez upozornění.
- Technické údaje se mohou pro různé země lišit.
- Hmotnost podle EPTA – Procedure 01/2003

ENE078-1

Účel použití

Nářadí je určeno k provádění podélných a příčných přímých řezů nebo úhlových pokosových řezů do dřeva při pevném kontaktu s obrobkem. Při použití vhodných pilových kotoučů lze řezat také hliník.

ENF100-1

Veřejné nízkonapěťové rozvodné systémy s napětím mezi 220 V a 250 V.

Při spínání elektrických přístrojů může dojít ke kolísání napětí. Provozování tohoto zařízení za nepříznivého stavu elektrické sítě může mít negativní vliv na provoz ostatních zařízení. Je-li impedance sítě menší nebo rovna 0,32 Ohm, lze předpokládat, že nevzniknou žádné negativní účinky. Síťová zásuvka použitá pro toto zařízení musí být chráněna pojistkou nebo ochranným jističem s pomalou vypínací charakteristikou.

ENG905-1

Hlučnost

Typická vážená hladina hluku (A) určená podle normy EN60745:

Model HS6100,HS6101

Hladina akustického tlaku (L_{pA}): 89 dB(A)
Hladina akustického výkonu (L_{WA}): 100 dB(A)
Nejistota (K): 3 dB (A)

Model HS7100,HS7101

Hladina akustického tlaku (L_{pA}): 90 dB(A)
Hladina akustického výkonu (L_{WA}): 101 dB(A)
Nejistota (K): 3 dB (A)

Používejte ochranu sluchu

ENG900-1

Vibrace

Celková hodnota vibrací (vektorový součet tří os) určená podle normy EN60745:

Model HS6100,HS6101

Pracovní režim: řezání dřeva
Emise vibrací ($a_{h,W}$): 2,5 m/s² nebo méně

Nejistota (K): 1,5 m/s²

Pracovní režim: řezání kovu
Emise vibrací (a_{n,M}): 2,5 m/s²
Nejistota (K): 1,5 m/s²

Model HS7100, HS7101

Pracovní režim: řezání dřeva
Emise vibrací (a_{n,W}): 2,5 m/s² nebo méně
Nejistota (K): 1,5 m/s²

Pracovní režim: řezání kovu
Emise vibrací (a_{n,M}): 2,5 m/s²
Nejistota (K): 1,5 m/s²

ENG901-1

- Deklarovaná hodnota emisí vibrací byla změněna v souladu se standardní testovací metodou a může být využita ke srovnávání nářadí mezi sebou.
- Deklarovanou hodnotu emisí vibrací lze rovněž využít k předběžnému posouzení vystavení jejich vlivu.

⚠VAROVÁNÍ:

- Emise vibrací během skutečného používání elektrického nářadí se mohou od deklarované hodnoty emisí vibrací lišit v závislosti na způsobu použití nářadí.
- Na základě odhadu vystavení účinkům vibrací v aktuálních podmínkách zajistěte bezpečnostní opatření k ochraně obsluhy (vezměte v úvahu všechny části pracovního cyklu, mezi něž patří kromě doby pracovního nasazení i doba, kdy je nářadí vypnuto nebo pracuje ve volnoběhu).

ENH101-15

Pouze pro země Evropy

Prohlášení ES o shodě

Společnost Makita Corporation jako odpovědný výrobce prohlašuje, že následující zařízení Makita:

popis zařízení:

Okružní pila

č. modelu/ typ: HS6100, HS6101, HS7100, HS7101,

vychází ze sériové výroby

a vyhovuje následujícím evropským směrnicím:

2006/42/EC

Zařízení bylo rovněž vyrobeno v souladu s následujícími normami či normativními dokumenty:

EN60745

Technická dokumentace je k dispozici u našeho autorizovaného zástupce v Evropě:

Makita International Europe Ltd.

Michigan Drive, Tongwell,

Milton Keynes, Bucks MK15 8JD, England

6.6.2011

000230

Tomoyasu Kato

Ředitel

Makita Corporation

3-11-8, Sumiyoshi-cho,

Anjo, Aichi, 446-8502, JAPAN

GEA010-1

Obecná bezpečnostní upozornění k elektrickému nářadí

⚠ **UPOZORNĚNÍ** Přečtěte si všechna bezpečnostní upozornění a pokyny. Při nedodržení upozornění a pokynů může dojít k úrazu elektrickým proudem, požáru nebo vážnému zranění.

Všechna upozornění a pokyny si uschovejte pro budoucí potřebu.

GEB013-6

BEZPEČNOSTNÍ UPOZORNĚNÍ K OKRUŽNÍ PILE

Postupy při řezání

1. ⚠ **NEBEZPEČÍ:** Nepřibližujte ruce k pracovní oblasti ani ke kotouči. Druhou ruku držte na pomocném držadle nebo krytu motoru. Přidržováním pily oběma rukama zamezíte poranění rukou.
2. **Nevkládejte ruce pod zpracovávaný díl.** Kryt vás nechrání před dotykem kotouče z dolní strany.
3. **Nastavte hloubku řezu na tloušťku dílu.** Pod dílem by měl být viditelný méně než jeden celý zub pilového kotouče.
4. **Nikdy nedržte řezaný díl v rukou ani si jej nepokládejte na nohy. Uchytěte díl ke stabilní podložce.** Je důležité zajistit řádné upevnění dílu, aby se omezilo na minimum riziko ohrožení těla, zachycení kotouče nebo ztráty kontroly.

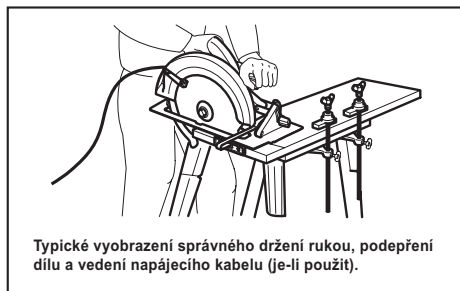

Typické vyobrazení správného držení rukou, podepření dílu a vedení napájecího kabelu (je-li použit).

000157

5. **Při práci v místech, kde může dojít ke kontaktu nástroje se skrytým elektrickým vedením nebo s vlastním napájecím kabelem, držte elektrické**

náradí pouze za izolované části držadel. Kontakt s vodičem pod napětím přenesení proud do nechráněných kovových částí náradí a obsluha může utrpět úraz elektrickým proudem.

6. **Při podélném řezání vždy používejte podélné pravítko nebo přímé vodítko.** Zvýšíte tak přesnost řezu a omezíte možnost ohnutí kotouče.
7. **Vždy používejte kotouče správné velikosti a tvaru (diamantové versus kruhové) otvoru.** Kotouče neodpovídající upínacímu systému pily se budou pohybovat výstředně a způsobí ztrátu kontroly nad nástrojem.
8. **Nikdy nepoužívejte poškozené nebo nesprávné podložky nebo šroub kotouče.** Podložky a šroub kotouče jsou navrženy speciálně pro tuto pilu a zajišťují optimální funkci a provozní bezpečnost.

Zpětný ráz a související varování

- Zpětný ráz je náhlá reakce na skřípnutí, zachycení nebo nesprávně seřízený pilový kotouč, která způsobuje nekontrolované zvednutí pily z dílu a jeho vržení směrem k obsluze.
- Je-li kotouč sevřen nebo pevně zachycen uzavřením spáry, dojde k zastavení kotouče a reakce motoru vrhne jednotku s velkou rychlostí směrem k obsluze.
- Pokud se kotouč v řezu zkroutí nebo vychýlí, mohou se zuby na zadním okraji kotouče zařezat do horního povrchu dřeva, čímž dojde ke zvednutí kotouče ze spáry a vrnutí nástroje směrem k obsluze.

Zpětný ráz je důsledkem špatného použití pily a/nebo nesprávných pracovních postupů či podmínek. Lze se mu vyhnout přijetím odpovídajících opatření, která jsou uvedena níže.

9. **Pilu držte pevně oběma rukama. Paže umístěte tak, abyste byli schopni odolat silám vznikajícím při zpětném rázu. Tělo udržujte na straně od nástroje. Nestůjte přímo za kotoučem.** Zpětný ráz by mohl způsobit vrnutí pily zpět. Pokud pracovník přijme odpovídající opatření, je schopen kontrolovat síly vznikající při zpětném rázu.
10. **Pokud kotouč vázne nebo z jakéhokoliv důvodu chcete přerušit řezání, uvolněte spoušť a držte pilu bez pohybu v materiálu, dokud se kotouč úplně nezastaví. Nikdy pilu nevytahujte z materiálu ani jej netahejte směrem zpět, je-li v pohybu kotouč. V opačném případě může dojít ke zpětnému rázu.** Zjistěte příčinu váznutí kotouče a přijměte odpovídající nápravná opatření.
11. **Spouštíte-li pilu opakovaně v dílu, umístěte pilový kotouč do středu drážky a zkontrolujte, zda zuby kotouče nejsou zakousnuty do materiálu.** Pokud pilový kotouč vázne, může se při opakovaném spuštění pily zvednout nebo vystřelit z dílu.

12. **Velké desky podepřete, abyste omezili na minimum riziko skřípnutí kotouče a zpětného rázu.** Velké desky mají tendenci prověšovat se svojí vlastní vahou. Podpěry je nutno umístit pod panel na obou stranách v blízkosti ryzky řezu a okraje desky.

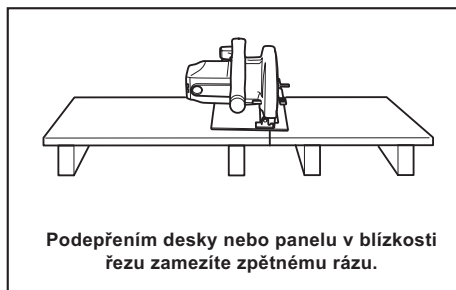

000154

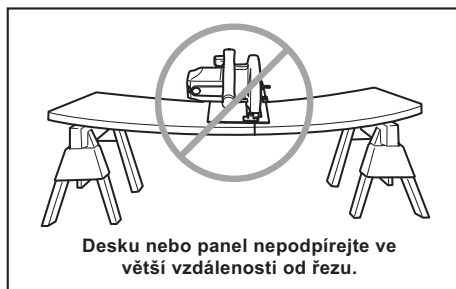

000156

13. **Nepoužívejte tupé nebo poškozené kotouče.** Nenaostřené nebo nesprávně nastavené kotouče řežou úzkou drážku, čímž dochází k nadměrnému tření, váznutí kotouče a zpětnému rázu.
14. **Před zahájením řezání musí být dotaženy a zajištěny pojistné páčky nastavení hloubky a úkosu.** Dojde-li během řezání ke změně nastavení kotouče, kotouč může váznout a může vzniknout zpětný ráz.
15. **Při řezání do stávajících stěn či jiných nepřehledných míst zachovávejte zvýšenou opatrnost.** Vyčnívající kotouč se může zaříznout do předmětů, jež mohou způsobit zpětný ráz.
16. **Nástroj VŽDY držte pevně oběma rukama. NIKDY neumísťujte ruce nebo prsty za pilu.** Dojde-li ke zpětnému rázu, může pila snadno odskočit směrem zpět přes vaše ruce a způsobit vám tak vážné poranění.

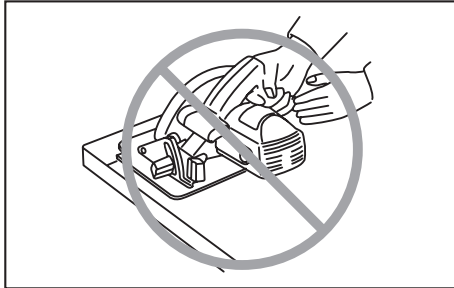

000194

17. Při práci s pilou nikdy nevynakládejte přílišnou sílu. Pílu tlačte vpřed tak, aby kotouč řezal bez zpomalování. Příliš silný tlak může způsobit nerovné řezy, ztrátu přesnosti a možnost vzniku zpětného rázu.

Funkce dolního krytu

18. Před každým použitím zkontrolujte řádné uzavření dolního krytu. S pilou nepracujte, pokud se dolní kryt nepohybuje volně a okamžitě se neuzavře. Nikdy neupínejte ani neuchycujte dolní kryt v otevřené poloze. Pokud pilu náhodně upustíte, může se dolní kryt ohnout. Zatahovacím držadlem zvedněte dolní kryt a ujistěte se, zda se kryt volně pohybuje a zda se ve všech úhlech a hloubkách řezu nedotýká kotouče ani žádné jiné části nářadí.
19. Zkontrolujte funkci pružiny dolního krytu. Pokud kryt a pružina nepracují správně, musí být před zahájením provozu opraveny. Dolní kryt se může pohybovat pomalu z důvodu poškozených dílů, lepkavých usazenin nebo nahromadění odpadního materiálu.
20. Dolní kryt zatahujte ručně pouze při provádění speciálních řezů, jimiž jsou například „zapichovací“ či „kombinované řezy“. Zvedněte dolní kryt pomocí zatahovacího držadla. Jakmile kotouč vejde do materiálu, musí být dolní kryt uvolněn. Při všech jiných typech řezání by měl dolní kryt pracovat automaticky.
21. Před položením pily na pracovní stůl nebo podlahu se vždy přesvědčte, zda dolní kryt zakrývá kotouč. Nechráněný dobíhající kotouč způsobí pohyb nářadí směrem zpět, při němž pila pořeže cokoli se jí dostane do cesty. Dejte pozor, neboť po uvolnění spínače se kotouč zastaví až za určitou dobu.
22. Chcete-li provést kontrolu dolního krytu, otevřete dolní kryt rukou a pusťte jej – sledujte přitom zavírání krytu. Zkontrolujte také, zda se zatahovací držadlo nedotýká pláště nářadí. Ponechání kotouče nekrytého je VELMI NEBEZPEČNÉ a může vést k vážným zraněním.

Další bezpečnostní upozornění

23. Při řezání vlhkého dřeva, tlakově impregnovaného řeziva nebo sukovitého dřeva pracujte se zvýšenou opatrností. Nářadí vedte do řezu plynule, aby se pohyb pracovního nástroje nezpomaloval a nedocházelo k přehřívání břitů.
24. Neodebírejte uřezaný materiál, pokud se kotouč otáčí. Před uchopením uřezaného materiálu počkejte, až se kotouč zastaví. Kotouč po vypnutí nářadí ještě dobíhá.
25. Neřežte hřebíky. Před zahájením řezání zkontrolujte a odstraňte z dřeva všechny případné hřebíky.
26. Širší stranu základny pily položte na tu část dílu, která je pevně podepřena a nikoliv na část, která po provedení řezu odpadne. Příklad na obrázku 1 ilustruje SPRÁVNÝ způsob odřezání konce desky a obrázek 2 NESPRÁVNÝ způsob. Pokud je díl krátký nebo malý, upněte jej. NIKDY NEDRŽTE KRÁTKÉ DÍLY RUKOU!

Fig. 1

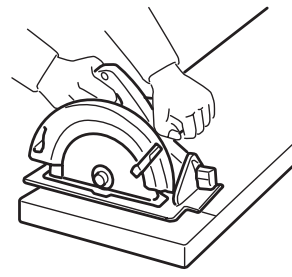

000147

Fig. 2

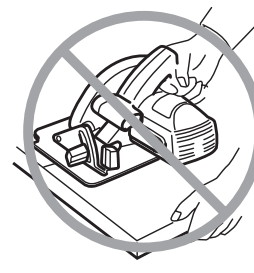

000150

27. Před odložením nářadí po dokončení řezu se přesvědčte, zda se dolní kryt zavřel a zda se kotouč úplně zastavil.
28. Nikdy se nepokoušejte řezat okružní pilou uchycenou vzhůru nohama ve svěráku. Tento postup je mimořádně nebezpečný a může způsobit vážné nehody.

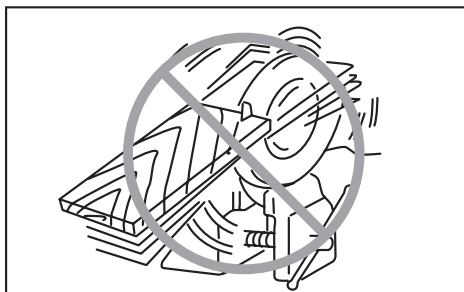

000029

29. **Některé materiály obsahují chemikálie, které mohou být jedovaté. Dávejte pozor, abyste je nevdechovali nebo se jich nedotýkali. Přečtěte si bezpečnostní materiálové listy dodavatele.**
30. **Nezastavujte pilové kotouče vyvinutím postranního tlaku.**
31. **Vždy používejte kotouče doporučené v této příručce. Nepoužívejte žádné brusné kotouče.**
32. **Řezací kotouč udržujte v naostřeném stavu a čistotě. Smůla a pryskyřice zatvrdnutá na kotouči pilu zpomaluje a zvyšuje potenciální nebezpečí zpětného rázu. Při čištění kotouč nejprve vyjměte z náradí a pak jej vyčistěte prostředkem k odstraňování smůly a pryskyřice, horkou vodou nebo petrolejem. Nikdy nepoužívejte benzin.**
33. **Při používání nástroje noste protiprachovou masku a ochranu sluchu.**

TYTO POKYNY USCHOVEJTE.

⚠VAROVÁNÍ:

NEDOVLTE, aby pohodlnost nebo pocit znalosti výrobku (získaný na základě opakovaného používání) vedly k zanedbání dodržování bezpečnostních pravidel platných pro tento výrobek. **NESPRÁVNÉ POUŽÍVÁNÍ** nebo **nedodržení bezpečnostních pravidel uvedených v tomto návodu k obsluze může způsobit vážné zranění.**

POPIS FUNKCE

⚠POZOR:

- Před nastavováním nástroje nebo kontrolou jeho funkce se vždy přesvědčte, že je vypnutý a vytážený ze zásuvky.

Nastavení hloubky řezu

Fig.1

⚠POZOR:

- Po nastavení hloubky řezu vždy pevně dotáhněte páčku.

Uvolněte páčku na vodítku pro nastavení hloubky a přesuňte základnu nahoru nebo dolů. Na požadované hloubce řezu základnu zajistíte utažením páčky.

Chcete-li dosáhnout čistších a bezpečnějších řezů, nastavte hloubku řezu tak, aby pod řezaný díl nevyčníval více než jeden zub listu. Použití správných hloubek řezu pomáhá omezovat nebezpečí ZPĚTNÝCH RÁZŮ, které mohou způsobit zranění.

Šikmé řezání

Fig.2

Fig.3

Povolte přední páčku a zadní křídlovou matici. Sklopením nastavte požadovaný úhel (0–50°) a pevně dotáhněte páčku i křídlovou matici.

Fig.4

Při provádění přesných řezů pod úhlem 45° použijte zarážku pro úhel 45°. Při úkosovém řezu (0–45°) otočte zarážku zcela doprava a natočte ji vlevo pro úkosové řезы 0–50°.

Zaměřování

Fig.5

Při přímých řezech vyrovnejte 0° polohu na přední straně základny s rýskou vyznačující řez. Při provádění úkosových 45° řezů vyrovnejte řez s 45° polohou. Poloha horního vodítka je nastavitelná.

Zapínání

Fig.6

⚠POZOR:

- Před připojením nástroje do zásuvky vždy zkontrolujte, zda spoušť funguje správně a po uvolnění se vrací do vypnuté polohy.

Jako prevence náhodného stisknutí spouště je k dispozici odjišťovací tlačítko. Chcete-li nástroj uvést do chodu, zamáčkněte odjišťovací tlačítko a stiskněte spoušť. Chcete-li nástroj vypnout, uvolněte spoušť.

Za spínací páčku netahejte příliš silně, aniž byste zatáhli za odjišťovací páčku. Mohlo by dojít k poškození spínače.

Pro Model HS6101, HS7101

Rozsvícení světla

⚠POZOR:

- Nedívejte přímo do světla nebo jeho zdroje.

Fig.7

Světlo se rozsvítí při připojení nástroje k elektrické síti. Světlo zůstane svítit, dokud není nástroj odpojen od elektrické sítě.

POZNÁMKA:

- K očištění nečistot z čočky světla používejte suchý hadřík. Dávejte pozor, abyste čočku světla nepoškrábali, může se tím zmenšit jeho svítivost.
- Při čištění skla světla nepoužívejte benzín, ředidlo ani žádnou podobnou látku. Použití takových látek sklo poškodí.

MONTÁŽ

⚠POAOR:

- Než začnete na nástroji provádět jakékoliv práce, vždy se předtím přesvědčte, že je vypnutý a vytažený ze zásuvky.

Demontáž a instalace pilového kotouče

⚠POAOR:

- Dbejte, aby byl list nainstalován tak, aby na přední straně nástroje směřovaly zuby nahoru.
- Při instalaci a demontáži listu používejte pouze klíč Makita.

Fig.8

Při demontáži listu stiskněte zámek hřídele tak, aby se list neotáčel, a poté pomocí klíče povolte šroub s šestihrannou hlavou proti směru hodinových ručiček. Následně demontujte šroub s šestihrannou hlavou, vnější přírubu a kotouč.

Pro nářadí s vnitřní přírubou pro pilové kotouče s průměrem otvoru 15,88 mm

Fig.9

Na hřídel nasadte vnitřní přírubu zapuštěnou částí směrem ven a pak nasadte pilový kotouč, vnější přírubu a imbusový šroub.

NEZAPOMEŇTE PEVNĚ DOTÁHNOUT (VPRAVO) IMBUSOVÝ ŠROUB.

Pro nářadí s vnitřní přírubou pro jiné pilové kotouče než s otvorem o průměru 15,88 mm

Fig.10

Vnitřní příruba má na jedné straně osazení určitého průměru a na druhé straně osazení jiného průměru. Zvolte správnou stranu, jejíž osazení dokonale zapadne do otvoru pilového kotouče.

Potom vnitřní přírubu nasadte na hřídel tak, aby správná strana osazení vnitřní příruby směřovala ven a nasadte pilový kotouč s vnější přírubou.

NEZAPOMEŇTE PEVNĚ DOTÁHNOUT (VPRAVO) IMBUSOVÝ ŠROUB.

⚠POAOR:

- **aajistěte, aby osazení „a“ vnitřní příruby umístěné směrem ven dokonale zapadlo do otvoru „a“ pilového kotouče.** Nasazení kotouče na chybnou stranu může způsobit nebezpečné vibrace.

Fig.11

Při výměně kotouče rovněž nezapomeňte očistit horní a dolní kryt kotouče od usazených pilin. Provedení těchto kroků však neznamená, že lze před každým použitím zanedbat kontrolu funkce dolního krytu.

Uložení imbusového klíče

Fig.12

Není-li používán, uložte imbusový klíč jak je ilustrováno na obrázku. Předejdete tak jeho ztrátě.

Připojení odsavače prachu

Fig.13

Fig.14

K zajištění čistoty během řezání připojte k nástroji odsavač prachu Makita. Pomocí šroubů k nástroji připevňte prachovou hubici. Poté k prachové hubici připojte hadici odsavače prachu, jak je ilustrováno na obrázku.

PRÁCE

⚠POAOR:

- Nástroj zlehka posunujte dopředu po přímé rýse. Pokud na nástroj budete tlačit nebo jej zkroutíte, dojde k přehřátí motoru a nebezpečnému zpětnému rázu s rizikem těžkého zranění.
- Vždy používejte přední držadlo i zadní rukojeť a při práci tímto způsobem nářadí pevně držte.

Uchopte pevně nástroj. Nástroj je vybaven přední rukojetí a zadním držadlem. Použijte obojí k pevnému uchopení nástroje. Budete-li pilu držet oběma rukama, nemůžete si ruce pořezat kotoučem. Ustavte základnu na řezaný díl bez toho, aby došlo ke kontaktu s kotoučem. Poté nástroj zapněte a počkejte, dokud kotouč nedosáhne plných otáček. Nyní jednoduše posunujte nástroj dopředu po povrchu dílu. Udržujte jej rovně a pomalu posunujte až do ukončení řezu.

Chcete-li dosáhnout čistých řezů, udržujte přímou dráhu řezu a rovnoměrnou rychlost posunu. Pokud řez nesleduje přesně dráhu zamýšleného řezu, nepokoušejte se o otočení nebo násilně přesunout nástroj zpět na rýsu řezu. V opačném případě by mohlo dojít k ohnutí kotouče, nebezpečnému zpětnému rázu a potenciálnímu vážnému poranění. Uvolněte spínač, počkejte na zastavení kotouče a poté nástroj vytáhněte. Ustavte nástroj na novou dráhu řezu a zahajte řez znovu. Pokuste se vyvarovat takového umístění nástroje, při kterém je obsluha vystavena třískám

a pilinám vyletujícím z pily. Především poranění použitím ochrany očí.

Fig.15

Podélné pravítko (Vodící pravítko)

Fig.16

Praktické podélné pravítko vám umožní provádět mimořádně přesné přímé řezy. Podélné pravítko jednoduše přesuňte až těsně ke straně obrobku a upínací páčkou na přední části základny jej zajistěte v požadované poloze. Pravítko rovněž umožňuje opakované řezy stejné šířky.

ÚDRŽBA

⚠POZOR:

- Než začnete provádět kontrolu nebo údržbu nástroje, vždy se přesvědčte, že je vypnutý a vytažený ze zásuvky.
- Nikdy nepoužívejte benzín, benzen, ředidlo, alkohol či podobné prostředky. Mohlo by tak dojít ke změnám barvy, deformacím či vzniku prasklin.

Nastavení přesnosti pro 0° a 45° řez (svislý 45° řez)

Fig.17

Fig.18

Toto nastavení bylo provedeno při výrobě. Pokud však není správné, otáčejte imbusovým klíčem stavěcími šrouby a přitom trojúhelníkovým pravítkem či příložným úhelníkem kontrolujte 0° nebo 45° úhel kotouče vzhledem k základně.

Seřízení rovnoběžnosti

Fig.19

Rovnoběžnost kotouče a základny byla nastavena při výrobě. Jestliže je však nesprávná, můžete ji seřadit následujícím postupem.

Ujistěte se, zda jsou dotaženy všechny páčky a šrouby. Podle obrázku pomalu povolte šroub. Při otvírání dolního krytu přesuňte zadní stranu základny tak, aby byly vzdálenosti A a B stejné. Po seřízení dotáhněte šroub. Proveďte zkušební řez a zkontrolujte správnost rovnoběžnosti.

Výměna uhlíků

Fig.20

Uhlíky pravidelně vyjímejte a kontrolujte. Jsou-li opotřebené až po mezní značku, vyměňte je. Uhlíky musí být čisté a musí volně zapadat do svých držáků. Oba uhlíky je třeba vyměňovat současně. Používejte výhradně stejné uhlíky.

Pomocí šroubováku odšroubujte víčka uhlíků. Vyjměte opotřebené uhlíky, vložte nové a zašroubujte víčka nazpět.

Fig.21

Po výměně uhlíků zapojte nářadí do sítě a spuštěním asi na 10 minut bez zatížení nechte uhlíky zaběhnout. Potom zkontrolujte zařízení za chodu a po uvolnění spouště ověřte funkci elektromagnetické brzdy. Jestliže elektromagnetická brzda nepracuje správně, nechte nářadí opravit v autorizovaném servisním středisku Makita.

Kvůli zachování BEZPEČNOSTI a SPOLEHLIVOSTI výrobku musí být opravy a veškerá další údržba či seřizování prováděny autorizovanými servisními středisky firmy Makita a s použitím náhradních dílů Makita.

VOLITELNÉ PŘÍSLUŠENSTVÍ

⚠POZOR:

- Pro váš nástroj Makita, popsany v tomto návodu, doporučujeme používat toto příslušenství a nástavce. Při použití jiného příslušenství či nástavců může hrozit nebezpečí zranění osob. Příslušenství a nástavce lze používat pouze pro jejich stanovené účely.

Potřebujete-li bližší informace ohledně tohoto příslušenství, obraťte se na vaše místní servisní středisko firmy Makita.

- Pilové kotouče
- Podélné pravítko (Vodící pravítko)
- Vodící kolejnice
- Adaptér vodící kolejnice
- Imbusový klíč
- Spojka

POZNÁMKA:

- Některé položky seznamu mohou být k zařízení přibaleny jako standardní příslušenství. Přibalené příslušenství se může v různých zemích lišit.

Makita Corporation
Anjo, Aichi, Japan

885084-970

www.makita.com