

## Ochrana životního prostředí

Metabo obaly jsou 100% recyklovatelné.  
Vysloužilé elektrické nářadí a příslušenství obsahuje velké množství škodlivých surovin a umělých hmot, které rovněž mohou být recyklovány.

**metabo**<sup>®</sup>

## Technická data

Viz. str. 2.

$P_1$	=	jmenovitý příkon
$P_2$	=	odevzdaný výkon
$n_0$	=	počet volnoběžných otáček
$n_1$	=	počet otáček při zátěži
$T_{900}$	=	max. hloubka řezu při 900
$T_{450}$	=	max. hloubka řezu při 450
$A$	=	nastavení úhlu řezu
$D$	=	průměr pilového kotouče
$a$	=	šíře kotouče
$b$	=	šířka řezu pilového kotouče
$m$	=	hmotnost
$a_{hw}$	=	vibrace

### Hlučnost

$L_{pA}$	=	hladina tlak. zvuku
$L_{WA}$	=	hladina výkonového zvuku

Při práci hladina hluku přesáhne 85dB(A). Používejte ochranu sluchu před hlukem.





# Návod k použití

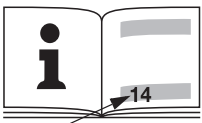

**KSE 55 Vario Plus**

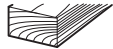
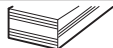
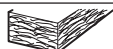
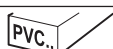
		<b>KSE 55 Vario Plus</b>
		<b>KSE Vario Plus PartnerEdition</b>
P <sub>1</sub>	W	1200
P <sub>2</sub>	W	700
n <sub>0</sub>	min <sup>-1</sup> (rpm)	2000 - 5200
n <sub>1</sub>	min <sup>-1</sup> (rpm)	5000
T <sub>90°</sub>	mm (in)	0 - 55 (0 - 2 <sup>5</sup> / <sub>32</sub> )
T <sub>45°</sub>	mm (in)	0 - 40 (0 - 1 <sup>9</sup> / <sub>16</sub> )
A	°	90° - 45°
D	mm (in)	160 (6 <sup>5</sup> / <sub>16</sub> )
d	mm (in)	20 ( <sup>25</sup> / <sub>32</sub> )
a	mm (in)	1,4 (0.055)
b	mm (in)	2,2 (0.087)
m	kg (lbs)	3,4 (7.5)
a <sub>h,D</sub> /K <sub>h,D</sub>	m/s <sup>2</sup>	2,5 / 1,5
L <sub>pA</sub> /K <sub>pA</sub>	dB (A)	94 / 3
L <sub>WA</sub> /K <sub>WA</sub>	dB (A)	105 / 3

	min <sup>-1</sup> (rpm)
1	2000
2	2500
3	3300
4	4000
5	4600
6	5200

	
6	
6	
3-6	
4-6	
4-6	
4-6	
3-6	

můžeme na obrobek upevnit lištu a potom vést vodičí desku pily podél této lišty.

**Řezání s paralelním dorazem:** Paralelní doraz (4) může být zasazen vpravo od jeho rukojeti. Šířku řezu zjistíte na ukazateli řezu (2). Aretaci bočního vedení opět utáhněte. Přesná šířka řezu se nejlépe zjistí zkouškou řezu.

**Řezání s vodičí lištou:** vodičí lišta s protiskluzovým povlakem pro bezpečné dolehnutí a na ochranu proti poškrábání obrobku.

## Typy a triky

Přídavné pravítko (boční vedení) (4) může být nasazeno podle použití zprava nebo zleva.

## Údržba

Stroj je nutné pravidelně čistit.

### Výměna kotouče:

Před použitím nebo údržbou stroje, vytáhněte zástrčku ze zásuvky.

Aretační páčku osy kotouče stiskněte a držte. Pilovou hřídel pomalu s klíčem č. 6 v upínacím šroubu točte, než aretace zapadne.

Upínací šroub vytočte proti směru hodinových ručiček.

Otočný kryt kotouče vytáhněte zpět a pilový kotouč sejměte.

Opěrné plochy mezi vnitřní přírubou, pilovým kotoučem a upínacím šroubem musí být čisté.

Nasadte nový pilový kotouč. Dejte pozor na správné nastavení otáček. Správný točivý moment a otočný kryt kotouče uvádí ukazatel.

Upínací šroub pevně utáhněte.

Používejte jen ostré, nepoškozené pilové kotouče.

Nepoužívejte žádné rizikové pilové kotouče nebo takové, které nevyhovují Vaší formě.

Nepoužívejte pilové kotouče, které mají větší průměr než je doporučeno.

Nepoužívejte pilové kotouče, které neodpovídají požadovaným parametrům.

## Příslušenství

Používejte jen originál Metabo příslušenství. Budete-li potřebovat příslušenství, uvádějte přesný typ vašeho elektrického nářadí.

## Opravy

Upozorňujeme, že opravy el. nářadí smí provádět pouze odborná opravna.

Elektrické nářadí vyžadující opravu je možné zaslat na adresu:

Záruční servis:  
Metabo s.r.o.  
Královická 1793  
Brandýs n/L  
250 01

tel: 326 904 457 www.metabo.cz

fax: 326 907 730

e-mail: Ladislav.Svec@metabo.cz

V případě opravy popište prosím, Vámi zjištěnou závadu.

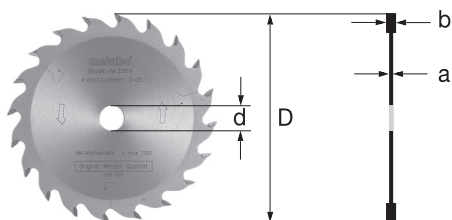

CE EN 60745  
98/37/EG (→28.12.09), 2006/42/EG (29.12.09→), 2004/108/EG

*E.Krauß*

Erhard Krauß, Geschäftsführung  
© 2009 Metabowerke GmbH, 72622 Nürtingen, Germany

## Zvláštní vlastnosti výrobku

### Bezpečnostní spojka:

Chrání uživatele před zpětným rázem, ke kterému může dojít např. při zaseknutí pracovního nástroje při práci. Při zaseknutí spojky stroj vypne.

### Signální oznámení ( KSE 55 Vario Plus):

Elektronická kontrola teploty vlnutí. Červená dioda varuje při přetížení.

## Zahájení provozu, nastavení

Před uvedením do provozu se přesvědčte, zda napětí uvedené na výkonovém štítku souhlasí se síťovým napětím. Dříve než budete se strojem pracovat nebo provádět jeho údržbu, vytáhněte zásuvku ze zástrčky.

### Nastavení hloubky řezu

K nastavení uvolněte aretaci hloubky řezu (20). Motorovou část nadzdvihněte nebo nakloňte proti desce vedení. Hloubku řezu můžete zjistit na stupnici (22). Aretaci hloubky řezu (20) opět pevně utáhněte. Účelné je nastavit hloubku řezu tak, aby zuby pilového kotouče pod obrobkem vyčnívaly polovinou své výšky. Pružnost aretace hloubky řezu nechte nastavenou. K tomu odšroubujte šroub páčky. Páčku sejměte a proti směru hodinových ručiček nasadte. Šrouby opět upevněte.

### Šikmé nastavení kotouče

Pro nastavení uvolněte aretaci úhlového nastavení (5). Motor nakloňte proti vodící desce. Nastavený úhel šikmého řezu ukazuje stupnice (11). Potom aretaci úhlového nastavení (5) opět pevně utáhněte.

### Seřízení úhlu pilového kotouče

Když není pil. kotouč pravouhlý k vodící desce: aretaci úhlového nastavení (5) uvolněte. Kontramatku (12) uvolněte a pomocí šroubu nastavení úhel pil. kotouče opravte. Potom opět kontramatku (12) a aretaci úhlového nastavení (5) pevně utáhněte.

### Předvolba počtu otáček

Počet otáček předvolte na regulačním kolečku (15). Doporučené otáčky viz. str. 2

### Použití

**Zapnutí:** Tlačítko blokace spínače (7) stiskněte a držte, potom stlačte spínač (8).

**Vypnutí:** Spínač (10) pusťte.

### Světelný indikátor

Indikátor (16) se při zapnutí krátce rozsvítí a signalizuje, že je stroj připraven k použití. Jestliže indikátor svítí i během práce, je nutné z důvodu přetížení stroje mít zapotřebí po dobu 30 vteřin stroj zapnutý, ale bez zatížení.

### Pracovní upozornění

Síťový kabel vedte tak, aby nepřekážel při řezání.

Ukazatel směru (17) na vodící desce slouží k pomocnému nastavení při přiložení na obrobek a při řezání.

Značky (1) na ochranném krytu (3) značí vnější průměr pilového kotouče a s tím hranu řezu.

Nezapínejte ani nevypínejte stroj, když se pilový kotouč dotýká obrobku.

Při přiložení okružní pily se vsune pohyblivý kryt kotouče díky obrobku do stroje.

Při zablokování vypněte okamžitě stroj.

Řezání podle orýsování: ukazatel řezu (2) slouží k řezání podle narýsované přímky. Šířka ukazatele řezu odpovídá přibližně šířce pilového kotouče.

Řezání podle lišty připevněném na obrobek: pro dělení desek a pro řezání podle rovného orýsování

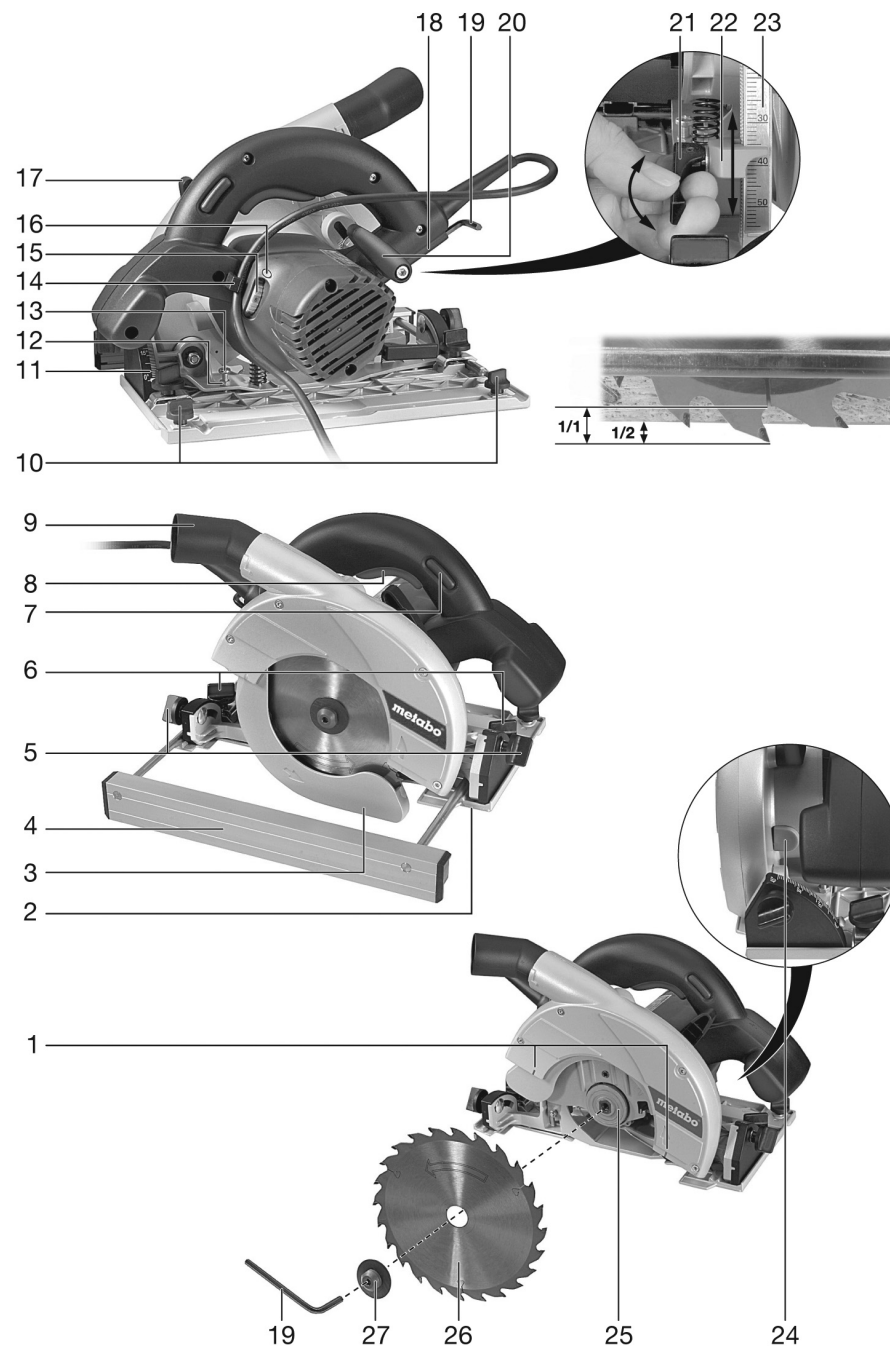

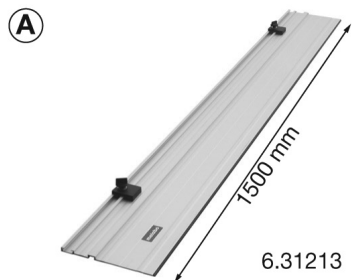

### Vážený zákazníku,

děkujeme Vám za důvěru, se kterou jste se při výběru elektrického nářadí, obrátili na značku Metabo. Každé el. nářadí firmy Metabo je spolehlivě testováno a je pod stálou kontrolou kvality. Životnost el. nářadí závisí ve velké míře i na Vás. Dbejte proto pokynů uvedených v návodu k použití a přiložených dokumentech. Čím starostlivěji se ke svému Metabu budete chovat, tím déle a spolehlivěji Vám bude sloužit.

### Souhlasné prohlášení

Tímto prohlašujeme na vlastní zodpovědnost, že tento výrobek splňuje uvedené normy a normativní nařízení: EN 50144, 73/23/EWG, 98/37/EG.

### Použití dle určení

Stroj je určen k řezání dřeva, plastových hmot a kovů nebo podobných materiálů.

Za škody, které vznikají nevhodným použitím, nepřebírá výrobce žádnou zodpovědnost. Díky nevhodnému použití mohou na stroji nebo jeho částech, vzniknout nepředvídané škody!

### Všeobecné bezpečnostní podmínky

Viz. strana 3

- 1 označení vnějšího průměru pilového kotouče
- 2 ukazatel řezu
- 3 ochranný kryt kotouče
- 4 boční vedení
- 5 aretace úhlového nastavení
- 6 aretace bočního vedení
- 7 tlačítko dlouhodobého zapnutí
- 8 spínač
- 9 přípojné hrdlo pro odsávání
- 10 regulační šroub posouvání vodící lišty bez vůle (vodící lišta není v rozsahu dodávky, viz. kapitola příslušenství)
- 11 stupnice hloubky řezu
- 12 kontra matka
- 13 šroub nastavení
- 14 vedení kabelu
- 15 nastavení počtu otáček
- 16 signalizační ukazatel
- 17 páka (k zpětnému zavření pohyblivého ochranné krytu)
- 18 držák pro imbusový klíč
- 19 imbusový klíč
- 20 aretace hloubky řezu
- 21 upínací páka (pro nastavení hloubky řezu)
- 22 ukazatel hloubky řezu (pro nastavení hloubky řezu)
- 23 Stupnice (hloubky řezu)
- 24 aretační tlačítko pro aretování ochranného krytu a kotouče
- 25 vnitřní příruba pilových listů
- 26 pilový list
- 27 pilový list- upevňovací šroub